



Catálogo de produtos



Automóvel



Construção Civil



Álvaro de Sousa Borrego, S.A.



Indústria



Álvaro de Sousa Borrego, S.A.

A Álvaro de Sousa Borrego S.A. dedica-se há mais de 32 anos ao comércio e distribuição de tintas para a Repintura Automóvel, Construção Civil e Indústria.

O seu grande objectivo é ajudar os profissionais com os produtos e equipamentos adequados de forma a alcançarem resultados de qualidade e rentáveis.



Missão

A Álvaro de Sousa Borrego, S.A. assume-se como um agente activo do movimento de melhoria da Qualidade.

Para melhor cumprir a sua missão, a Álvaro de Sousa Borrego, S.A. estabelece e desenvolve processos e métodos de trabalho que assegurem a Qualidade dos seus produtos e serviços.

Pretendendo ser uma empresa reconhecida pela sua fiabilidade do serviço e dinâmica comercial, reforçando o envolvimento dos seus colaboradores e clientes.

Assistência técnica

Equipa de profissionais com bastante experiência na pesquisa de cores e nuances.

Serviços

Prestação de serviços em Reabilitação Urbana e Industrial.

Todas as cores

Afinação de cor à peça para a repintura de automóveis e motos. Cores Pantone, Ral, NCS, Chromatic, British Standard.

Por detrás de uma obra de qualidade estão sempre os produtos e equipamentos adequados.



Automóvel

pag.7

Colas	8
Equipamentos	10
Ferramentas	100
Filtros	127
Limpeza	128
Lixagem	142
Outros	161
Plásticos	166
Polir	167

Preparação e Tratamento	171
Redes de ar comprimido	187
Revestimentos	196
Segurança e Higiene	197
Spray	206
Tintas	207
UV	218
Vedantes	220

Automóvel

Construção Civil

pag.229

Acessórios	230
Equipamentos	232
Esmaltes	240
Pavimentos	241
Preparação e Tratamento	242

Revestimentos	244
Tintas Plásticas	246
Tintas Texturadas	248
Vernizes	248

Construção Civil

Indústria

pag.251

Acabamentos	252
Diluentes/Aditivos/Desengordurantes	253
Endurecedores	255
Primários/Aparelhos	256

Indústria

3M Produtos para Reparação Automóvel



Produtos para Reparação Automóvel

3M Portugal, Lda.

Rua do Conde de Redondo, 98

1169-009 Lisboa

Tel.: 213 134 500

Fax.: 213 134 680

E-mail: innovation.pt@mmm.com

www.3M.com/pt/produtosautomoveis

Automóvel

Colas	8	Polir	167
Adesivos	8	Acessórios	167
Equipamentos	10	Equipamentos	167
Alinhamento	10	Polir	168
Ar Condicionado	17	Preparação e Tratamento	171
Áreas de Preparação	18	Papel/Cordão	171
Cabines	19	Preparação	174
Cavaletes	26	Protecção	178
Compressores	29	Tratamento	182
Diagnóstico	32	Vidros	185
Elevadores	37	Outros	186
Extracção de Gases e Poeiras	42	Redes de ar comprimido	187
Ferramentas de Cor	59	Acessórios	187
Lubrificação	59	Acessórios de ligação	187
Maçaricos	68	Filtros	188
Mangueiras	69	Linhas de ar	191
Máquinas de Mistura	73	Secadores de ar	195
Paint Room	73	Revestimentos	196
Pistolas	74	Revestimentos	196
Secadores	77	Segurança e Higiene	197
Soldadura	81	Auriculares	197
Ferramentas	100	Calçado	199
Arrumação	100	Luvas	200
Ferramentas	105	Máscaras	200
Hidráulicas, Pneumáticas e Eléctricas	121	Óculos	204
Macacos	125	Vestuário	205
Filtros	127	Spray	206
Filtros	127	Tintas	206
Limpeza	128	Outros	207
Equipamentos	128	Tintas	207
Lavagem e secagem	133	Bases	207
Spray	135	Betumes / Catalizadores	208
Tratamento de Resíduos	136	CV	209
Outros	139	Desengordurantes / Diluentes / Aditivos	211
Lixagem	142	Endurecedores	213
Abrasivos	142	Esmaltes	214
Acessórios	148	Primários / Aparelhos	214
Discos	150	Produtos para Plásticos	216
Equipamentos	156	Vernizes	217
Pratos de suporte	159	UV	218
Outros	161	Equipamento	218
Acessórios	161	Tintas	219
Documentação	163	Vedantes	220
Plásticos	166	Vedantes	220
Rejuvenescimento	166		
Reparação	166		

Colas > Adesivos



3M Adesivo de Cianocrilato B20

Adesivo de Cianocrilato 20gr.

Código	Marca	Descrição
B20	3M	Adesivo de Cianocrilato 20gr

3M Adesivo de Painel Bonding

Adesivo forte de 2 componentes que minimiza ou elimina a necessidade da soldadura na substituição de painéis. Fixa e veda todas as superfícies dos automóveis (aço, alumínio, SMC) numa única operação. Reduz o tempo de soldadura, protege da corrosão e oferece uma excelente adesão para uma variedade de substâncias. É recomendado aplicar com o aplicador manual 3M 08117.

Vantagens

- Fácil acessibilidade a áreas complicadas de alcançar
- Mantém a integridade das peças
- Cura acelerada com calor
- Excelente fixação para várias superfícies (alumínio, aço, SMC)

Código	Marca	Descrição
08115	3M	Cartucho 200ml
08193	3M	Bico



3M Adesivo de Pára-brisas de Cura Rápida

Adesivo de Pára-brisas de Secagem Rápida.

Adesivo de poliuretano em cartucho de um componente de secagem rápida com Elevada Viscosidade (EV). Concebido especialmente para colar pára-brisas, vidros laterais, estando de acordo com as especificações dos principais fabricantes de automóveis (OEM). Passou com sucesso o teste de impacto FMVSS 212, após 4 horas a 21°C com duplo airbag.

- Elevada viscosidade.
- Proporciona uma fixação imediata do pára-brisas.

Código	Marca	Descrição
8613	3M	Adesivo de Pára-brisas de Secagem Rápida

3M Adesivo de Poliuretano para Pára-Brisas

Poliuretano de um componente para colagem de pára-brisas e óculo traseiro.

Vantagens:

- O automóvel pode ser usado rapidamente.
- Não cai ou descola.
- Válido para sistemas de corte parcial ou total.

Código	Marca	Descrição
08603	3M	Adesivo preto 310ml
08615	3M	Cola pára-brisas preto 310ml
08616	3M	Cola pára-brisas preto 415ml



3M Adesivos Transferidores

3M Fita Adesiva Transferidora 969.

Sistema de aplicação único que utiliza uma fita transferidora de cola. Utiliza-se uma pistola própria que ao ser pressionada, permite colocar o adesivo exactamente onde se pretende.

- Boa adesão instantânea.
- Compatível com quase todo o tipo de superfícies, incluindo as mais rugosas.
- Boa resistência à humidade.

Código	Marca	Descrição
06493	3M	Fita Adesiva Transferidora 12mm x 16.5m
06494	3M	Fita Adesiva Transferidora 19mm x 16.5m
ATG700	3M	Pistola de adesivo transferidor - Scotch pistola de adesivo transferidor 700
06506	3M	Fita transferidora 12mm x 10m - 3M Fita transferidora 950 Igual à anterior, no entanto, pode o rolo ser usado manualmente sem necessidade da pistola. - Adesão instantânea. - Não mancha, nem há desperdício.





3M Aerossol Adesivo

Especialmente concebido para colar tecido e tapetes de chão. Também cola metal, madeira e outras superfícies.

Vantagens:

- Não há desperdício de material.
- Pode-se regular a quantidade a pulverizar.
- Cobre rapidamente grandes zonas.
- Secagem rápida.

Código	Marca	Descrição
08080	3M	Aerossol Adesivo transparente 500ml



3M Clear Gel Cola Pincelável

Cola pouco viscosa para usar nos interiores do carro.

Vantagens:

- Boa adesão.
- Reposicionável.
- Não mancha.
- Excelente resistência ao calor.

Código	Marca	Descrição
08150	3M	Cola pincelável transparente 500ml
08540	3M	Pincel



3M Cola de Contacto

Cola de neopreno de contacto de alto rendimento. Para borrachas coladas, suportes de vinil, metal, alguns plásticos e espumas flexíveis.

Vantagens:

- Não há desperdício, pois pode regular-se a quantidade a pulverizar.
- Secagem rápida. As uniões podem ser feitas entre 4 e 30 minutos.
- A boquilha não bloqueia.
- Resistente ao calor. Não é afectado pela luz solar.

Código	Marca	Descrição
08090	3M	3M Aerossol Adesivo, Âmbar 500ml



3M Componente de Epóxido

Cola estrutural, epóxida de dois componentes, concebida para aplicações em automóveis. É 8 vezes mais forte que os poliuretanos para a união estrutural em juntas e engatilhados de portas. Este produto vem embalado em 2 cartuchos de 50ml, garantindo não só a adesividade, como a vedação das superfícies.

Vantagens:

- Mistura-se automaticamente.
- A boquilha misturadora garante a saída do fluxo evitando a saída de bolhas de ar.
- Desperdício mínimo.
- Pistola leve, sem necessidade de manutenção.

Código	Marca	Descrição
08122	3M	Componente de Epóxido 50ml



3M Fitas Acrílicas Plus PT1100

As fitas de espuma acrílica cizentas oferecem um elevado poder de adesão. Possuem adesivo acrílico em ambas as faces e são ideais para aplicações críticas, tais como os frisos laterais, emblemas e borrachas dos pára-choques.

Vantagens:

- Espessura inferior a 1mm.
- Fácil de usar.
- A sua construção fechada evita a absorção da humidade.
- Adapta-se a todo o tipo de pinturas.
- Distintos tamanhos de modo a cobrir todos os tipos de molduras de borracha.

Código	Marca	Descrição
80318	3M	3M Fita Acrílica Plus PT1100 Preta, 6mmx40m
80319	3M	3M Fita Acrílica Plus PT1100 Preta 9mmx20m
80320	3M	3M Fita Acrílica Plus PT1100 Preta, 12mmx20m
80322	3M	3M Fita Acrílica Plus PT1100 Preta, 19mmx20m
80323	3M	3M Fita Acrílica Plus PT1100 Preta, 25mmx20m

Equipamentos > Alinhamento

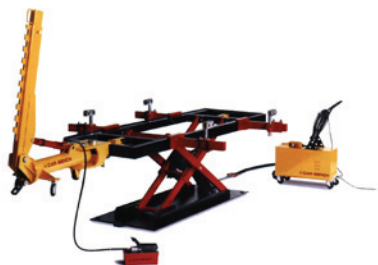

MARLIN

Banco de Tesoura Móvel Composto por:
 SF109/1.S - Elevador Electro-hidráulico Móvel de Tesoura V.380-50hz Trifásica, Altura Máxima 1000 mm. (Ao nível do Chassis), Carga Máxima 2500 Kgs. com:
 - Banco e Jogo de 4 Rodas - CE
 SF109/16.3.A - Caixa de Acessórios Para o Marlin com:
 - 1 Esticador com dupla rotação
 - 1 Jogo 4 Cavaletes
 - 1 Jogo 4 Almofadas De Borracha
 - 1 Jogo 4 Garras
 A12 69 / F - Comando 220-380V Trifásico, da engrenagem do MARLIN - 50/60HZ

Código	Marca	Descrição
7025PACSF1092	Carbench	Banco Marlin de tesoura móvel



Acessórios

Código	Marca	Descrição
7025C220	Carbench	Jogo de 4 garras especiais para MB & BMW

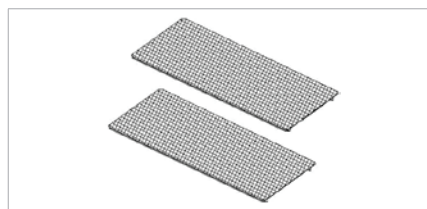

Acessórios

Código	Marca	Descrição
7025HAA205	Carbench	Jogo de tampas para cobrir quando encastrada

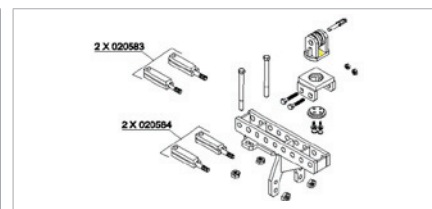

Acessórios

Código	Marca	Descrição
7025AA215	Carbench	Sistema para puxar para baixo, de 1.5 toneladas, para bancos Marlin, Gulliver e Manta

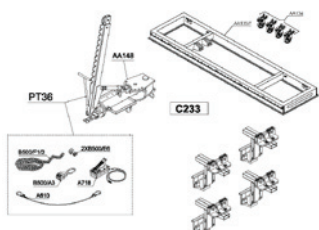

MANTA

Banco com rodas preparado para aplicação do elevador (AA160) Composto por:
 - 16 0AA154 / F - Chassis L= 4000 mm. com furação para travessas;
 - AA 16 5 - Jogo de 4 suportes com rodas
 - PT 3 6 - Esticador MANTA com acessórios

Código	Marca	Descrição
7025BT160	Carbench	Banco com rodas preparado para aplicação do elevador (AA160)

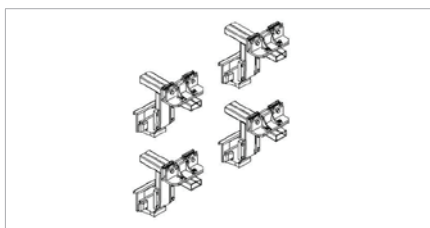

Acessórios

Código	Marca	Descrição
7025C233	Carbench	Jogo de 4 Garras em T

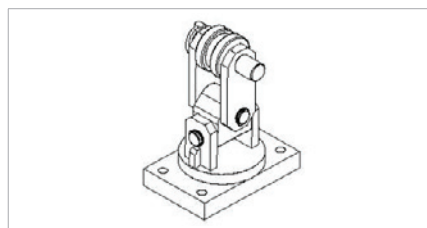

Acessórios

Código	Marca	Descrição
7025AA139	Carbench	Roldana guia da corrente

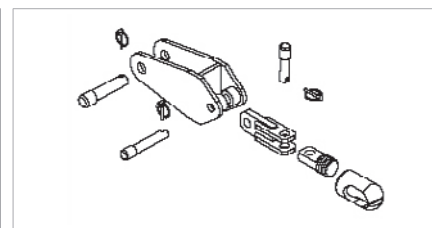

Acessórios

Código	Marca	Descrição
7025AA172	Carbench	Kit de fixação da corrente

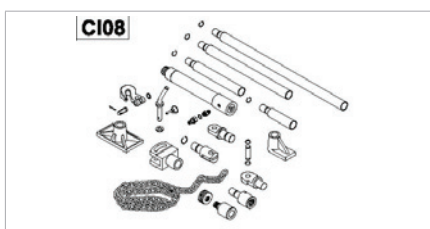

Acessórios

Código	Marca	Descrição
7025CI08	Carbench	Esticador hidráulico lateral (múltiplo)

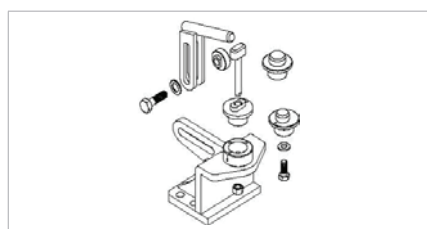

Acessórios

Código	Marca	Descrição
7025C231	Carbench	Jogo de 4 Garras Mercedes & BMW (para uso C233)

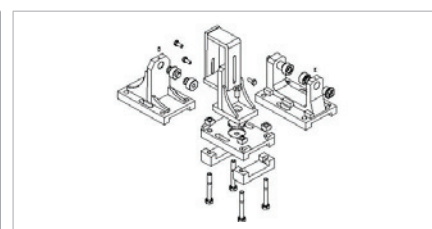

Acessórios

Código	Marca	Descrição
7025AA150	Carbench	Jogo de 4 ancoragens universais para Todo Terreno (para uso C233)

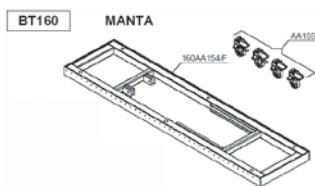

MANTA COM RODAS

Bancos manta com rodas - 4 mts., C/ AUTOCONTROL Banco com rodas preparado para aplicação do elevador (AA160), com AUTOCONTROL sistema de medição mecânico completo, Composto por:

- 160AA154 / F - Chassis L= 4000 mm. com furação para travessas;
- AA165 - Jogo de 4 suportes com rodas
- PT36 - Esticador MANTA com acessórios
- A304 Sistema de medição mecânica AUTOCONTROL

Código	Marca	Descrição
7025BT160AC	Carbench	Banco Manta com rodas - 4mts com AUTOCONTROL

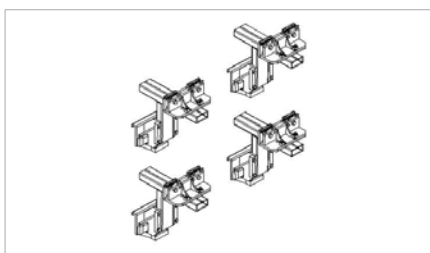

Acessórios

Código	Marca	Descrição
7025C233	Carbench	Jogo de 4 Garras em "T"



Acessórios

Código	Marca	Descrição
7025A319	Carbench	Carro para sistema de medida



Acessórios

Código	Marca	Descrição
7025A324	Carbench	Sistema MAC PHERSON para artº 304

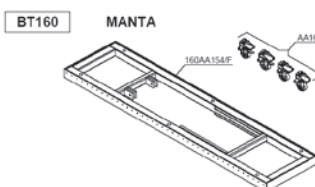

MANTA COM RODAS E DIMAS

Bancos manta com rodas e dimas - 4 mts., Banco com rodas preparado para aplicação do elevador (AA160)

Composto por:

- 16 0AA154 / F - Chassis L= 4000 mm. com furação para travessas
- AA 16 5 - Jogo de 4 suportes com rodas
- PT 3 6 - Esticador MANTA com acessórios

Código	Marca	Descrição
7025PACBT160	Carbench	Banco Manta com rodas e dimas - 4mts

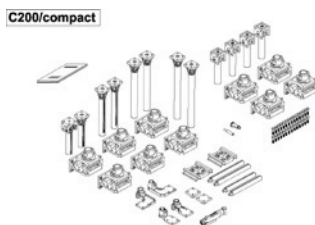

Pack

Pack composto por:

- A29 6 / compact - Jogo de 5 travessas deslizantes (4 altas + 1 baixa)
- C20 0 / compact - Jogo de 10 suportes universais que deslizam nas travessas
- A353 - CD
- C210 - Carro para dimas universais

Código	Marca	Descrição
7025PAC4COMPACT	Carbench	Pack

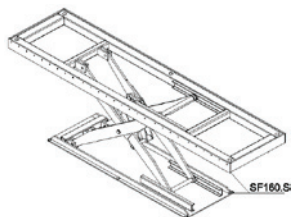

MANTA DE TESOURA

Banco manta de tesoura - 4 mts., Banco de Tesoura Composto por:

- Elevador de tesoura electro-hidráulico com chassis com perfuração para travessas (Fixo ao solo), Altura Máxima 1600 mm. (Ao nível do Chassis), Carga Máxima 3500 Kgs
- A13 4 7/ F - Caixa 220-380v trifásica da engrenagem de manta - 50/60hz
- PT 3 6 - Esticador Manta com acessórios

Código	Marca	Descrição
7025SF160	Carbench	BANCO MANTA DE TESOURA - 4 mts.

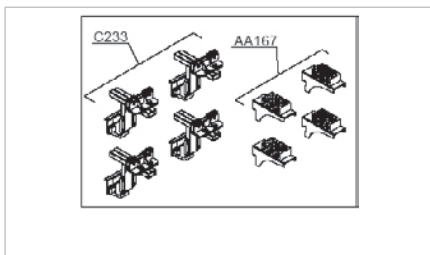

Acessórios

Código	Marca	Descrição
7025C233AA167	Carbench	Jogo de 4 Garras em "T", Jogo de 4 calços para apoio da viatura (para uso C233)



Acessórios

Código	Marca	Descrição
7025PA012	Carbench	Jogo de 4 cavaletes móveis

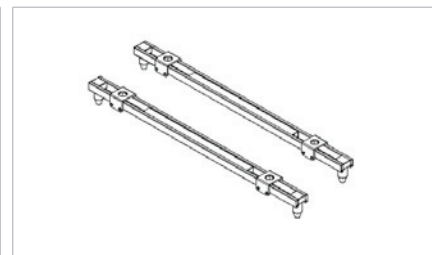

Acessórios

Código	Marca	Descrição
7025AA178	Carbench	Kit de centragem da viatura (para uso PA01/02)

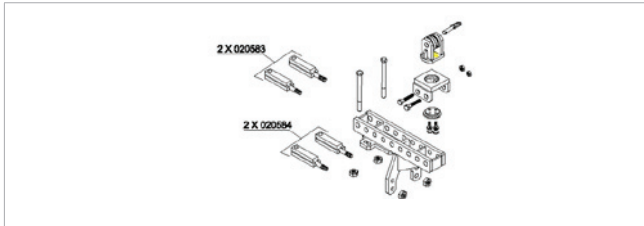

Acessórios

Código	Marca	Descrição
7025AA215	Carbench	Sistema para puxar para baixo, de 1.5 toneladas, para bancos Marlin, Gulliver e Manta

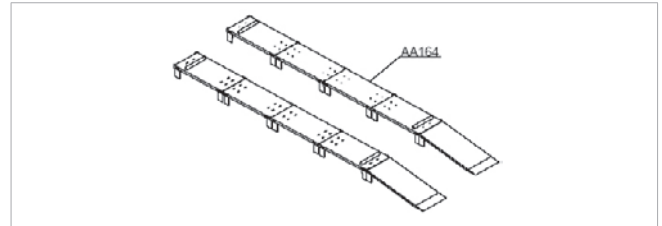

Acessórios

Código	Marca	Descrição
7025AA164	Carbench	Rampas

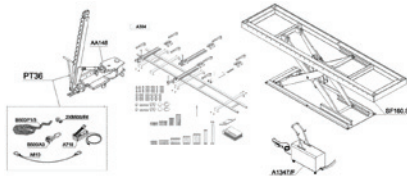

AUTOCONTROL

Banco de Tesoura com AUTOCONTROL sistema de medição mecânico completo, Composto por:

- SF16 0 .S - Elevador completo com chassis com furação para travessas
- A13 4 7/ F - Caixa 220-380v trifásica da engrenagem de manta - 50/60hz
- PT 3 6 - Esticador MANTA com acessórios
- A 3 0 4 - Sistema de medição mecânico de auto-controlo AUTOCONTROL

Código	Marca	Descrição
7025SF160AC	Carbench	Banco de Tesoura com AUTOCONTROL sistema de medição mecânico completo



Acessórios

Código	Marca	Descrição
7025A319	Carbench	Carro para sistema de medida



Acessórios

Código	Marca	Descrição
7025A324	Carbench	Sistema MAC PHERSON

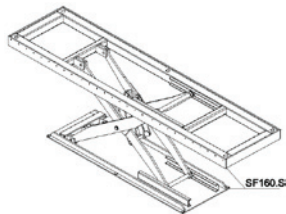

MANTA DE TESOURA COM DIMAS

Banco Manta de Tesoura com Dimas composto por:

- Elevador de tesoura electro-hidráulico com chassis com perfuração para travessas (Fixo ao solo)
- Altura Máxima 1600 mm. (ao nível do Chassis)
- Carga Máxima 3500 Kgs
- A13 4 7/ F - Caixa 220-380v trifásica da engrenagem de manta - 50/60hz
- PT 3 6 - Esticador Manta com acessórios

Código	Marca	Descrição
7025SF160	Carbench	Banco Manta de Tesoura com Dimas

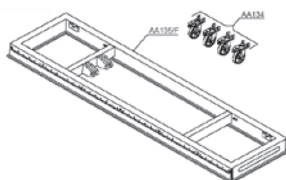

1/2 PIRANHA COM RODAS

1/2 Banco Piranha com Rodas. Banco com rodas preparado para aplicação do elevador (AA130) Composto por:

- AA 13 5/ F Chassis especial de grande versatilidade L=4000 mm
- AA 13 4 Jogo de 4 suportes com blocagem rápida completos com rodas
- PT 3 2 Esticador com dupla rotação e possibilidade de tiro múltipla - completo com acessórios

Código	Marca	Descrição
7025BT130	Carbench	1/2 Banco Piranha com rodas

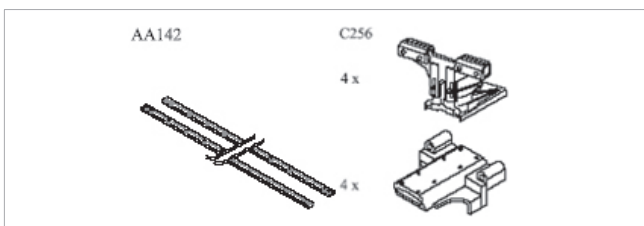

Acessórios

Código	Marca	Descrição
7025AA142C256	Carbench	Jogo de 4 Garras + Barras graduadas



Acessórios

Código	Marca	Descrição
7025C229	Carbench	Jogo de 4 Garras

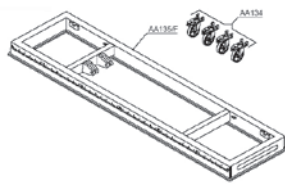

PIRANHA COM RODAS

BANCO PIRANHA COM RODAS. Banco com rodas preparado para aplicação do elevador (AA130) Composto por:

- AA 13 5/ F Chassis especial de grande versatilidade L=4000 mm
- AA 13 4 Jogo de 4 suportes com blocagem rápida completos com rodas
- PT 3 2 Esticador com dupla rotação e possibilidade de tiro múltipla - completo com acessórios

Código	Marca	Descrição
7025BT130	Carbench	Banco Piranha com Rodas

Pack

Pack composto por:

- C 2 0 2 Carro porta suportes
- C20 5/ 5 Jogo de 4 ancoragens universais
- A353 Jogo mini dimas universais e catálogo de fichas
- C2 0 0 / 7 Jogo de 8 grupos de suportes unificados deslizantes sobre as travessas
- C210 Carro porta dimas universais
- A2 9 6/ 19 Jogo de 6 travessas deslizantes (4 altas + 2 baixas)

Código	Marca	Descrição
7025PAC4	Carbench	Pack

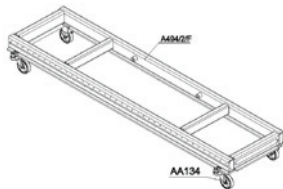

PIRANHA COM RODAS

Banco com rodas preparado para aplicação do elevador (A199/1) Composto por:

- A 4 9 4 / 2/ F Chassis especial de grande versatilidade L=4490 mm
- AA 13 4 Jogo de 4 suportes com blocagem rápida completos com rodas
- PT 3 2 Esticador com dupla rotação e possibilidade de tiro múltipla - completo com acessórios

Código	Marca	Descrição
7025BT140	Carbench	Banco com rodas preparado para aplicação do elevador

Acessórios

Código	Marca	Descrição
7025C256	Carbench	Jogo de 4 Garras

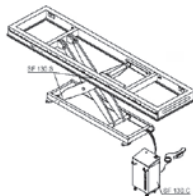
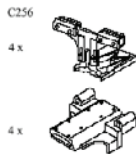

1/2 PIRANHA COM RODAS

Banco de Tesoura Composto por:

- SF 13 0 .S Elevador de Tesoura electro-hidráulico (de fixar ao pavimento) altura de elevação 1300 mm. (até chassis superior) capacidade kg. 3500 - CE - completo com chassis
- SF 13 0 .C Centralina oleodinâmica móvel para Elevador
- PT 3 2 Esticador com dupla rotação e possibilidade de tiro múltipla - completo com acessórios.
- PA 0 1/ 2 Jogo de 4 cavaletes móveis

Código	Marca	Descrição
7025SF130	Carbench	1/2 Piranha com rodas

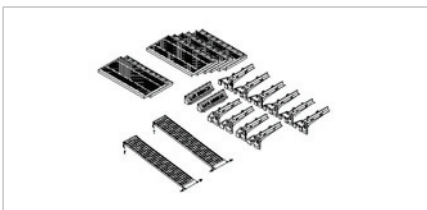

Acessórios

Código	Marca	Descrição
7025AA204	Carbench	Sistema de puxar para baixo, 3 Ton. para travessas 180X100



Acessórios

Código	Marca	Descrição
7025A44830	Carbench	Guincho eléctrico com comando à distância (24 v.)

Acessórios

Código	Marca	Descrição
7025AA241100400	Carbench	Jogo de rampas e pranchas laterais multiposições

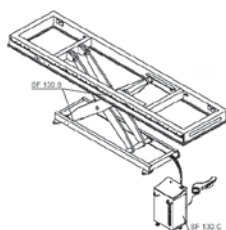

PIRANHA DE TESOURA 4MTS

Banco de Tesoura Composto por:

- SF 13 0 .S Elevador de Tesoura eléctrico-hidráulico (de fixar ao pavimento) altura de elevação 1300 mm. (até chassis superior) capacidade kg. 3500 - CE - completo com chassis
- SF 13 0 .C Centralina oleodinâmica móvel para Elevador
- PT 3 2 Esticador com dupla rotação e possibilidade de tiro múltipla - completo com acessórios
- PA 0 1/ 2 Jogo de 4 cavaletes móveis

Código	Marca	Descrição
7025PACSF130	Carbench	Piranha de tesoura - 4mts

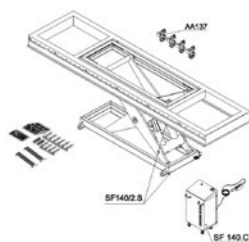

PIRANHA DE TESOURA 4,5MTS

Banco de Tesoura Composto por:

- SF 140 / 2 .S Elevador de Tesoura eléctrico-hidráulico (de fixar ao pavimento) altura de elevação 1400 mm. (até chassis superior) capacidade kg. 4500 - CE - completo com chassis
- SF 14 0 .C Centralina oleodinâmica móvel para Elevador c/ comando à distância
- A 3 11/ 1 Jogo de 4 calços de apoio chassis
- AA 13 7 Jogo de 4 suportes com blocagem rápida completos com rodas
- PT 3 2 Esticador com dupla rotação e possibilidade de tiro múltipla - completo com acessórios
- PA 0 1/ 2 Jogo de 4 cavaletes móveis
- A4 9 7 Carro para movimentação de viaturas sem mecânica

Código	Marca	Descrição
7025SF1402WD	Carbench	Piranha de tesoura - 4,5mts

Acessórios

Código	Marca	Descrição
7025AA241100450	Carbench	Jogo de rampas e pranchas laterais multiposições

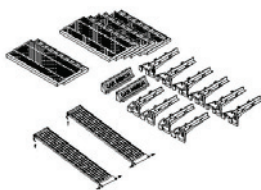

Banco de Alinhamento PAK9 + MZ

Composto por:

- 1 Banco PAK9 com rodas
- 4 Pinças de ancoragem reguláveis
- 1 Esticador Cobra com bomba Hidro
- 1 Jogo de 5 travessas
- 1 Jogo de 22 torres MZ

Código	Marca	Descrição
n/d	Celette	Banco de Alinhamento PAK9 + MZ



Banco de Alinhamento PAK9 + MYGALE

Composto por:

- 1 Banco PAK9 com rodas
- 4 Pinças de ancoragem reguláveis
- 1 Esticador Cobra com bomba Hidro
- 1 Sistema de medida MYGALE
- 1 Sistema MAC PHERSON MYGALE

Código	Marca	Descrição
n/d	Celette	Banco de Alinhamento PAK9 + MYGALE



Banco de Alinhamento SEVENNE + MZ

Composto por:

- 1 Banco Sevenne com rodas
- 4 Pinças de ancoragem reguláveis
- 1 Esticador Sevenne com macaco hidráulico de 10ton
- 1 Jogo de 5 travessas
- 1 Jogo de 22 torres MZ

Código	Marca	Descrição
n/d	Celette	Banco de Alinhamento SEVENNE + MZ



Banco de Alinhamento SEVENNE + MYGALE

Composto por:

- 1 Banco Sevenne com rodas
- 4 Pinças de ancoragem reguláveis
- 1 Esticador Sevenne com macaco hidráulico de 10ton
- 1 Sistema de medida MYGALE
- 1 Sistema MAC PHERSON MYGALE
- 1 Expositor

Código	Marca	Descrição
n/d	Celette	Banco de Alinhamento SEVENNE + MYGALE





Banco de Alinhamento Sevenne com Sistema Milimétrico METRO 2000

Composto por:

- 1 Banco Sevenne
- 4 Pinças de ancoragem reguláveis
- 1 Esticador Sevenne com macaco hidráulico de 10ton
- 1 Sistema de medida METRO 2000
- 1 Sistema MAC PHERSON
- 1 Sistema de fixação c/ 2 suportes
- Fichas de montagem com ou sem mecânica
- 1 Expositor

Código	Marca	Descrição
n/d	Celette	Banco de Alinhamento Sevenne com Sistema Milimétrico METRO 2000



Banco de Alinhamento GRIFFON + MZ

Composto por:

- 1 Banco Griffon com furação
- 1 Tesoura elevadora com consola de comando
- 1 Jogo de rampas de acesso e rodagem
- 4 Pinças de ancoragem reguláveis
- 1 Tesoura pneumática para subir o veículo sobre as pinças de fixação
- 1 Esticador Sevenne com macaco hidráulico de 10ton
- 1 Suporte multifunções
- 1 Carrinho de transporte de viaturas com guincho
- 1 Jogo de 5 travessas
- 1 Jogo de torres MZ

Código	Marca	Descrição
n/d	Celette	Banco de Alinhamento GRIFFON + MZ



Banco de Alinhamento GRIFFON 2800 EVO com Sistema Metrológico NAJA

Composto por:

- 1 Banco Griffon
- 1 Tesoura elevadora com consola de comando
- 1 Jogo de rampas de acesso e rodagem
- 4 Pinças de ancoragem reguláveis
- 1 Tesoura pneumática para subir o veículo sobre as pinças de fixação
- 1 Esticador Sevenne com macaco hidráulico de 10ton
- 1 Suporte multifunções
- 1 Carrinho de transporte de viaturas com guincho
- 1 Sistema metrológico Naja
- 1 Iman
- 2 Sistemas de fixação
- 4 Pinças fixas

Código	Marca	Descrição
n/d	Celette	Banco de Alinhamento GRIFFON 2800 EVO com Sistema Metrológico NAJA



Banco de Alinhamento GRIFFON 2800 EVO com Sistema Milimétrico METRO 2000

Composto por:

- 1 Banco Griffon
- 1 Tesoura elevadora com consola de comando
- 1 Jogo de rampas de acesso e rodagem
- 4 Pinças de ancoragem reguláveis
- 1 Tesoura pneumática para subir o veículo sobre as pinças de fixação
- 1 Esticador Sevenne com macaco hidráulico de 10ton
- 1 Carrinho de transporte de viaturas com guincho
- 1 Sistema de medida METRO 2000
- 1 Sistema MAC PHERSON
- 1 Sistema de fixação c/ 2 suportes
- 1 Expositor

Código	Marca	Descrição
n/d	Celette	Banco de Alinhamento GRIFFON 2800 EVO com Sistema Milimétrico METRO 2000



Banco de Alinhamento GRIFFON 2800 EVO com Sistema de Controlo e Fixação Universal MASTER JIG

Composto por:

- 1 Banco Griffon
- 4 Pinças de ancoragem reguláveis
- 1 Esticador Sevenne com macaco hidráulico de 10ton
- 1 Jogo de calibres de controlo e fixação completo MASTERJIG
- 1 Sistema MAC PHERSON
- 1 Jogo de réguas de adaptação ao banco Sevenne
- 1 Carro Expositor com acessórios

Código	Marca	Descrição
n/d	Celette	Banco de Alinhamento GRIFFON 2800 EVO com Sistema de Controlo e Fixação Universal MASTER JIG



Banco de Alinhamento SEVENNE com Sistema Metrológico NAJA

Composto por:

- 1 Banco Sevenne
- 4 Pinças de ancoragem reguláveis
- 1 Esticador Sevenne com macaco hidráulico de 10ton
- 1 Sistema metrológico Naja
- 1 Iman
- 2 Sistemas de fixação
- 4 Pinças fixas

Código	Marca	Descrição
n/d	Celette	Banco de Alinhamento SEVENNE com Sistema Metrológico NAJA



Banco de Alinhamento SEVENNE com Sistema de Controlo e Fixação Universal MASTER JIG

Composto por:

- 1 Banco Sevenne
- 4 Pinças de ancoragem reguláveis
- 1 Esticador Sevenne com macaco hidráulico de 10ton
- 1 Jogo de calibres de controlo e fixação completo MASTERJIG
- 1 Sistema MAC PHERSON
- 1 Jogo de réguas de adaptação ao banco Sevenne
- 1 Carro Expositor com acessórios

Código	Marca	Descrição
n/d	Celette	Banco de Alinhamento SEVENNE com Sistema de Controlo e Fixação Universal MASTER JIG



Mini Banco LYNX II

- Mini Banco fixo
- Capacidade máx. 2500kg
- Altura máx. de elevação 1,63m
- Tracção feita na frente e na lateral do banco
- Força máx. do esticador de 5ton

Código	Marca	Descrição
LX02.3800.3	Celette	Mini Banco LYNX II



Mini Banco VEGA 2006

- Mini Banco móvel
- Capacidade máx. 2500kg de elevação
- Altura máx. de elevação 970mm
- Força de 5ton
- Tracção feita em qualquer parte do banco

Código	Marca	Descrição
n/d	Celette	Mini Banco VEGA 2006



Mini Banco VEGA 2005 R

- Mini Banco móvel
- Capacidade máx. 2500kg de elevação
- Altura máx. de elevação 970mm
- Força de 5ton
- Tracção feita em qualquer parte do banco
- Rampas

Código	Marca	Descrição
n/d	Celette	Mini Banco VEGA 2005 R



Banco RHONE 2,8T EVOLUTION

Composto por:

- 1 Banco RHONE
- 1 Tesoura elevadora com consola de comando
- 1 Jogo de rampas de acesso e rodagem
- 4 Pinças de ancoragem reguláveis
- 1 Tesoura pneumática para subir o veículo sobre as pinças de fixação
- 1 Esticador RHONE RH99.201
- 1 Guincho com carrinho para colocar o carro imobilizado no banco RH01.501
- 4 Bancos para suportar o veículo RH99.502

Código	Marca	Descrição
RH04M.2800.3	Celette	Banco RHONE 2,8T EVOLUTION



Banco VEGAMAX

Composto por:

- 1 Banco VEGAMAX
- 1 Sistema de inclinação hidráulico com bomba hidropneumática
- 1 Jogo de rampas de acesso e rodagem
- 4 Pinças de ancoragem reguláveis
- 2 Torres giratórias de tracção 16ton cada. com bomba hidropneumática
- As torres funcionam em torno do banco
- 1 Guincho manual para colocar o carro imobilizado no banco VGX.0510
- 2 Carros para colocação dos veículos no banco VGX.0520
- 1 Macaco Pneumático para colocação das garras no veículo VGX.0533

Código	Marca	Descrição
VGX.5000	Celette	Banco VEGAMAX



Sistema Milimétrico Universal MYGALE MYG.200

Composto por:

- 1 Sistema de medida MYGALE
- 1 Sistema MAC PHERSON MYGALE MYG.210
- Fichas de montagem com ou sem mecânica
- 1 Expositor
- 1 Sistema de fixação 9105.063

Código	Marca	Descrição
n/d	Celette	Sistema Milimétrico Universal MYGALE MYG.200

Equipamentos > Ar Condicionado



Cobertura e Protecção para Estação AC

Código	Marca	Descrição
7101AC500COVER	SPX Robinair	Cobertura de protecção para AC690PRO, AC590PRO E AC490PRO.



Detector de Fugas

Código	Marca	Descrição
7101RA16352EU	SPX Robinair	Detector de fugas de R134a por UV com lâmpada alogénia UV 12 volts, 60 watt
7101RA16380EU	SPX Robinair	Detector de fugas de R134a por UV com lâmpada UV 12 LEDs recarregável



Detector de Fugas Electrónico

Código	Marca	Descrição
7101TIFZX1E	SPX Robinair	Detector de fugas electrónico com pentodo aquecido



Detector de Fugas Sonoro

Código	Marca	Descrição
7101RA16600	SPX Robinair	Detector de fugas sonoro (Diodo Electrónico)



Estação Económica de Recuperação de AC

Código	Marca	Descrição
7124MINIMAXE	SPX Robinair	Estação Económica de recuperação AC (C/ compressor)



Estação Recuperação e Recarga Ar Condicionado Automática

Código	Marca	Descrição
7101AC690PRO	SPX Robinair	Estação de recuperação, reciclagem e recarga de Ar Condicionado completamente automática, para veículos ligeiros e pesados (2 ventiladores) com sistema R134a, sistema automático de injeção de corante UV, bomba de vácuo de 180Lts. tanque de 27Lts., impressora e base de dados atualizável.

Estação Recuperação e Recarga Ar Condicionado Automática e Manual

Código	Marca	Descrição
7101AC590PRO	SPX Robinair	Estação de recuperação, reciclagem e recarga de Ar Condicionado automática e manual, para veículos ligeiros e pesados (2 ventiladores), com sistema R134a, sistema semi-automático de injeção de corante UV, bomba de vácuo de 180Lts. tanque de 27Lts.

Estação Recuperação e Recarga Ar Condicionado Semi-Automática

Código	Marca	Descrição
7101AC490PRO	SPX Robinair	Estação de recuperação, reciclagem e recarga de Ar Condicionado semi-automática para veículos ligeiros (2 ventiladores) com sistema R134a, bomba de vácuo de 180Lts. tanque de 12Lts.



Kit de Lavagem Estação Ar Condicionado

Código	Marca	Descrição
7101ACT500SFKB	SPX Robinair	Kit de lavagem universal para AC690PRO, AC590PRO E AC490PRO.



Termómetro Digital

Código	Marca	Descrição
7101RA43240	SPX Robinair	Termómetro digital c/ memória



Teste Eficiência do AC

Código	Marca	Descrição
7101RA43310	SPX Robinair	Teste de eficiência do Ar Condicionado

Equipamentos > Áreas de Preparação

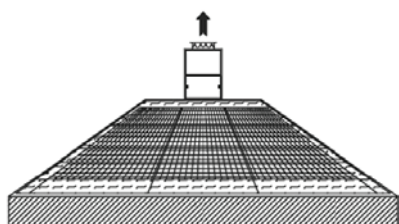

Área de Preparação 60/36 com Basamento

	Descrição
Área trabalho	Aproximadamente 6000 x 3600 mm
Basamento	Basamento metálico dim. 6030 X 3540 x 300 c/ 15 grelhas 920 x 1000 x 40 x 3 mm e painéis com bases laterais c/ chapa zincada com tabuleiros em rede p/ filtros paint stop e base p/ extractor
Extractor	Modelo at 18 dim 1200 x 1200, com serranda manual. Capacidade de ar com motor 5,5 kw = 7,5 hp - 18,000 m3/h - 6 filtros cassete 353 x 586 x 440h mm
Quadro do comando	Interruptor on/off para motor e extractor

Código	Marca	Descrição
7167AP6036CB	n/d	Área de Preparação 60/36 com Basamento

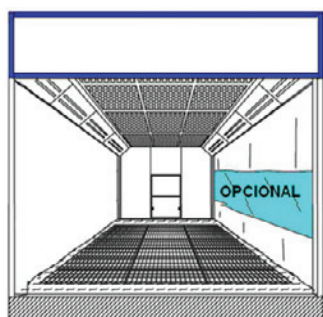

Área de Preparação 60/36 com Basamento com Plenum

	Descrição
Área trabalho	Aproximadamente dim. Int. 6000 X 3600 m m - dim. Ext. 6030 + 1500 X 3600 x 3220 mm
Basamento	Basamento metálico dim. 6030 X 3540 x 300, com 15 grelhas 920 x 1000 x 40 x 3 mm e painéis com bases laterais c/ chapa zincada com tabuleiros em rede p/ filtros paint stop e base p/ extractor
Extractor	Modelo at 18 dim 1200 x 1200, com serranda manual. Capacidade de ar com motor 5,5 kw = 7,5 hp - 18,000 m3/h - 6 filtros cassete 353 x 586 x 440h mm
Estrutura & pleno	Canal com bypass, plenum completo dim. 5900 (P) x 3540 (I), 3 filas de filtros e 2 colunas frontais
Iluminação	10 Gambiarras oblíquas 45°, com 2 lâmpadas neon 30w / cada
Quadro do comando	Interruptor on/off para motor, extractor e luzes

Código	Marca	Descrição
7167AP6036BCP	NITECO	Área de Preparação 60/36 com Basamento com Plenum

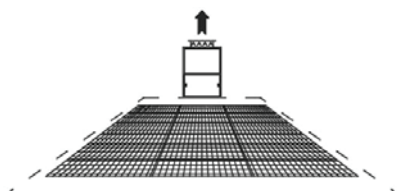

Área de Preparação 60/36 sem Basamento

	Descrição
Área trabalho	Aproximadamente 6000 x 3600 mm
Obras alvenaria	10 Grelhas dim. 920 X 1000 x 40x3 mm por basamento para obras alvenaria em fossa dim. 1890 X 5030, inclui distanciador para grelhas e suporte p/ filtro paint stop
Extractor	Modelo at 18 dim 1200 x 1200, com serranda manual. Capacidade de ar com motor 5,5 kw = 7,5 hp - 18,000 m3/h - 6 filtros cassete 353 x 586 x 440h mm
Quadro do comando	Interruptor on/off para motor e extractor

Código	Marca	Descrição
7167AP6036SB	n/d	Área de Preparação 60/36 sem Basamento

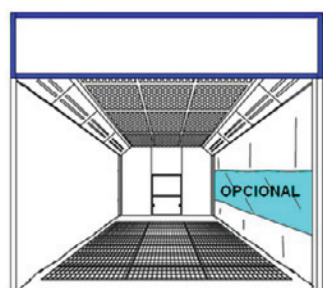

Área de Preparação 60/36 sem Basamento com Plenum

	Descrição
Área trabalho	Aproximadamente dim. Int. 6000 X 3600 m m - dim. Ext. 6030 + 1500 X 3600 x 3220 mm
Obras alvenaria	10 Grelhas dim. 920 X 1000 x 40 x 3 mm por basamento p/ obras alvenaria em fossa dim. 1890 X 5030, inclui distanciador para grelhas e suporte p/ filtro paint stop
Extractor	Modelo at 18 dim 1200 x 1200, com serranda manual. Capacidade de ar com motor 5,5 kw = 7,5 hp - 18,000 m3/h - 6 filtros cassete 353 x 586 x 440h mm
Estrutura & pleno	Canal com bypass, plenum completo dim . 5900 X 3540, 3 filas de filtros e 2 colunas frontais
Iluminação	10 Gambiarras oblíquas 45°, com 2 lâmpadas neon 30w / cada
Quadro do comando	Interruptor on/off para motor, extractor e luzes

Código	Marca	Descrição
7167AP6036SBCP	n/d	Área de Preparação 60/36 sem Basamento com Plenum

Cortinas com Rodízios, em PVC

Código	Marca	Descrição
7057XCORTO3PVC	AIRTECH	Altura de 3 metros (cada metro)
7057XCORTO4PVC	AIRTECH	Altura de 4 metros (cada metro)
7057XCORTO5PVC	AIRTECH	Altura de 5 metros (cada metro)





Cortinas com Rodísios, em PVC com 0,70 Mts. Transparente

Código	Marca	Descrição
7057XCORT0703	AIRTECH	Altura de 3 metros (cada metro)
7057XCORT0704	AIRTECH	Altura de 4 metros (cada metro)
7057XCORT0705	AIRTECH	Altura de 5 metros (cada metro)

Cortinas com Rodísios, em PVC com 1,40 Mts. Transparente

Código	Marca	Descrição
7057XCORT1403	AIRTECH	Altura de 3 metros (cada metro)
7057XCORT1404	AIRTECH	Altura de 4 metros (cada metro)
7057XCORT1405	AIRTECH	Altura de 5 metros (cada metro)

Cortinas Finas com Rodísios, em PVC

Código	Marca	Descrição
7057XCORTF3PV	AIRTECH	Altura de 3 metros (cada metro)
7057XCORTF4PV	AIRTECH	Altura de 4 metros (cada metro)
7057XCORTF5PV	AIRTECH	Altura de 5 metros (cada metro)

Cortinas Finas com Rodísios, em PVC com 0,70Mts. Transparente

Código	Marca	Descrição
7057XCORTF703	AIRTECH	Altura de 3 metros (cada metro)
7057XCORTF704	AIRTECH	Altura de 4 metros (cada metro)
7057XCORTF705	AIRTECH	Altura de 5 metros (cada metro)

Cortinas Finas com Rodísios, em PVC com 1,40Mts. Transparente

Código	Marca	Descrição
7057XCORTF1403	AIRTECH	Altura de 3 metros (cada metro)
7057XCORTF1404	AIRTECH	Altura de 4 metros (cada metro)
7057XCORTF1405	AIRTECH	Altura de 5 metros (cada metro)

Separadores de Áreas de Trabalho com Platibanda e Cortinas

Código	Marca	Descrição
7057XCOL35	AIRTECH	Coluna de 3,5 mts. Altura (cada)
7057XPLATIBANDA	AIRTECH	Platibanda (cada metro) com calha para cortina
7057XTRAVCORT	AIRTECH	Travessão com calha para cortina (cada metro)
7057XCHAPA	AIRTECH	Chapa de fixação do travessão à parede (cada)
7057XCALHA	AIRTECH	Calha para cortina (cada metro)

Equipamentos > Cabines

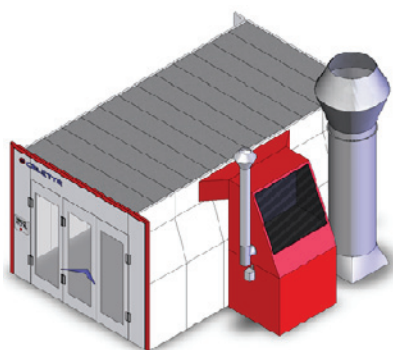

Cabine de Pintura Modelo SYS 40-60 B.O.C. (1 motor, com caudal de ar de 24 000m³/h)

Marca: Celette	Descrição
Medidas úteis	Comprimento: 6,050 m Largura: 4,000 m Altura: 2,700 m
Medidas exteriores (c/ basamento de obra)	Comprimento: 6,150 m Largura: 4,100 m Altura: 3,350 m
Grupo Gerador 400V – 30A	- Com potência térmica de 130 000Kcal/h com caldeira em aço inox com queimador a diesel de 14kg (Opcionalmente a gás). - O grupo é provido de uma estrutura metálica plastificada. - Motor eléctrico de 7,5Kw /10cv com ventilador. - Caudal de ar de 24 000m ³ /h. - Electroválvula de segurança. - Um filtro de regulação de ar no interior da cabine. - Velocidade interior do ar: 0,30 m/s.
Instalação semi-automática	Com programador dos tempos de secagem
Frontal Plastificado	Com 3 grandes janelas vidradas, com abertura central para a passagem do veículo com 2,90m de largura e 2,70m de altura, uma das portas centrais tem a função de porta de serviço.
Paredes Laterais	Com espessura de 50mm em chapa galvanizada, com isolamento de Lã DE ROCHA de alta densidade, termo acústico. Plastificado no interior a branco e no exterior a branco e vermelho.
Tecto Filtrante	Com 6 filas de filtros em toda a largura e comprimento do plenum.
Iluminação	Através de 10 armaduras com 4 tubos fluorescentes cada, colocados na parte superior dos painéis laterais.
By-pass Eléctrico	Manípulo de regulação do ar eléctrico para a passagem da fase de pintura à fase de secagem.
Barra Móvel	A cabine é dotada de um suporte deslizante sobre roldanas instalado lateralmente no plenum para pintar peças soltas. Uma prateleira triangular.
Temperatura de Exercício	Em fase de pintura: 20°C; Em fase de secagem: 50° C
Basamento de obra	Pavimento com 10 grelhas metálicas

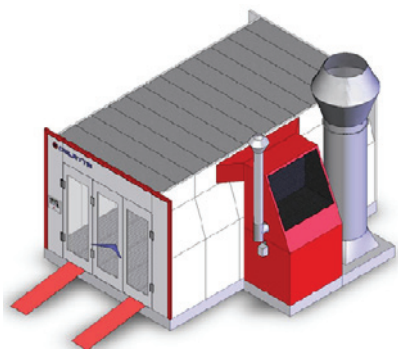

Cabine de Pintura Modelo SYS 40-60 B.M.S. (1 motor, com caudal de ar de 24 000m3/h)

Marca: Celette	Descrição		
Medidas úteis	Comprimento: 6,050 m	Largura: 4,000 m	Altura: 2,700 m
Medidas exteriores (c/ basamento metálico)	Comprimento: 6,150 m	Largura: 4,100 m	Altura: 3,650 m
Grupo Gerador 400V – 30A	- Com potência térmica de 130 000Kcal/h com caldeira em aço inox com queimador a diesel de 14kg (Opcionalmente a gás). - O grupo é provido de uma estrutura metálica plastificado. - Motor eléctrico de 7,5Kw /10cv com ventilador. - Caudal de ar de 24 000m3/h. - Electroválvula de segurança. - Um filtro de regulação de ar no interior da cabine. - Velocidade interior do ar: 0,30 m/s.		
Instalação semi-automática	Com programador dos tempos de secagem		
Frontal Plastificado	Com 3 grandes janelas vidradas, com abertura central para a passagem do veículo com 2,90m de largura e 2,70m de altura, uma das portas centrais tem a função de porta de serviço.		
Paredes Laterais	Com espessura de 50mm em chapa galvanizada, com isolamento de LÁ DE ROCHA de alta densidade, termo acústico. Plastificado no interior a branco e no exterior a branco e vermelho.		
Tecto Filtrante	Com 6 filas de filtros em toda a largura e comprimento do plenum.		
Iluminação	Através de 10 armaduras com 4 tubos fluorescentes cada, colocados na parte superior dos painéis laterais.		
By-pass Eléctrico	Manipulo de regulação do ar eléctrico para a passagem da fase de pintura à fase de secagem.		
Barra Móvel	A cabine é dotada de um suporte deslizante sobre roldanas instalado lateralmente no plenum para pintar peças soltas. Uma prateleira triangular.		
Temperatura de Exercício	Em fase de pintura: 20°C; Em fase de secagem: 50° C		
Basamento metálico	Pavimento com grelhas metálicas para toda a área do pavimento da cabine (altura 300mm)		

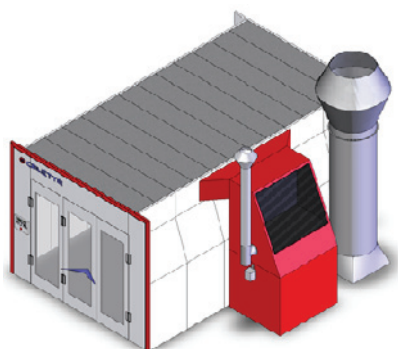

Cabine de Pintura Modelo SYS 40-65 B.O.C. (1 motor, com caudal de ar de 24 000m3/h)

Marca: Celette	Descrição		
Medidas úteis	Comprimento: 6,600 m	Largura: 4,000 m	Altura: 2,700 m
Medidas exteriores (c/ basamento de obra)	Comprimento: 6,700 m	Largura: 4,100 m	Altura: 3,350 m
Grupo Gerador 400V – 30A	- Com potência térmica de 130 000Kcal/h com caldeira em aço inox com queimador a diesel de 14kg (Opcionalmente a gás). - O grupo é provido de uma estrutura metálica plastificado. - Motor eléctrico de 7,5Kw /10cv com ventilador. - Caudal de ar de 24 000m3/h. - Electroválvula de segurança. - Um filtro de regulação de ar no interior da cabine. - Velocidade interior do ar: 0,30 m/s.		
Instalação semi-automática	Com programador dos tempos de secagem		
Frontal Plastificado	Com 3 grandes janelas vidradas, com abertura central para a passagem do veículo com 2,90m de largura e 2,70m de altura, uma das portas centrais tem a função de porta de serviço.		
Paredes Laterais	Com espessura de 50mm em chapa galvanizada, com isolamento de LÁ DE ROCHA de alta densidade, termo acústico. Plastificado no interior a branco e no exterior a branco e vermelho.		
Tecto Filtrante	Com 6 filas de filtros em toda a largura e comprimento do plenum.		
Iluminação	Através de 12 armaduras com 4 tubos fluorescentes cada, colocados na parte superior dos painéis laterais.		
By-pass Eléctrico	Manipulo de regulação do ar eléctrico para a passagem da fase de pintura à fase de secagem.		
Barra Móvel	A cabine é dotada de um suporte deslizante sobre roldanas instalado lateralmente no plenum para pintar peças soltas. Uma prateleira triangular.		
Temperatura de Exercício	Em fase de pintura: 20°C; Em fase de secagem: 50° C		
Basamento de obra	Pavimento com 10 grelhas metálicas		

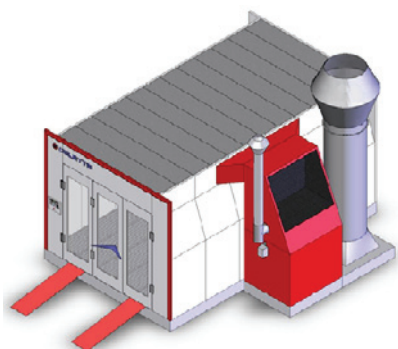

Cabine de Pintura Modelo SYS 40-65 B.M.S. (1 motor, com caudal de ar de 24 000m3/h)

Marca: Celette	Descrição		
Medidas úteis	Comprimento: 6,600 m	Largura: 4,000 m	Altura: 2,700 m
Medidas exteriores (c/ basamento metálico)	Comprimento: 6,700 m	Largura: 4,100 m	Altura: 3,650 m
Grupo Gerador 400V – 30A	- Com potência térmica de 130 000Kcal/h com caldeira em aço inox com queimador a diesel de 14kg (Opcionalmente a gás). - O grupo é provido de uma estrutura metálica plastificado. - Motor eléctrico de 7,5Kw /10cv com ventilador. - Caudal de ar de 24 000m3/h. - Electroválvula de segurança. - Um filtro de regulação de ar no interior da cabine. - Velocidade interior do ar: 0,30 m/s.		
Instalação semi-automática	Com programador dos tempos de secagem		
Frontal Plastificado	Com 3 grandes janelas vidradas, com abertura central para a passagem do veículo com 2,90m de largura e 2,70m de altura, uma das portas centrais tem a função de porta de serviço.		
Paredes Laterais	Com espessura de 50mm em chapa galvanizada, com isolamento de LÁ DE ROCHA de alta densidade, termo acústico. Plastificado no interior a branco e no exterior a branco e vermelho.		
Tecto Filtrante	Com 6 filas de filtros em toda a largura e comprimento do plenum.		
Iluminação	Através de 12 armaduras com 4 tubos fluorescentes cada, colocados na parte superior dos painéis laterais.		
By-pass Eléctrico	Manipulo de regulação do ar eléctrico para a passagem da fase de pintura à fase de secagem.		
Barra Móvel	A cabine é dotada de um suporte deslizante sobre roldanas instalado lateralmente no plenum para pintar peças soltas. Uma prateleira triangular.		
Temperatura de Exercício	Em fase de pintura: 20°C; Em fase de secagem: 50° C		
Basamento metálico	Pavimento com grelhas metálicas para toda a área do pavimento da cabine (altura 300mm)		

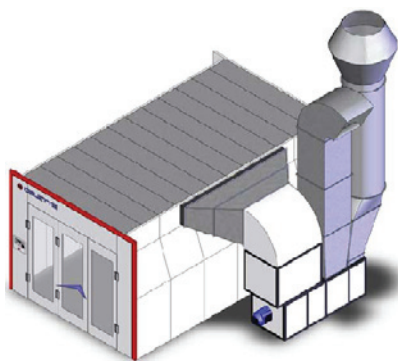

Cabine de Pintura Modelo SYS 40-65 EX BOC (2 motores, com caudal de ar de 24 000m³/h)

Marca: Celette	Descrição		
Medidas úteis	Comprimento: 6,600 m	Largura: 4,000 m	Altura: 2,700 m
Medidas exteriores (c/ basamento BOC)	Comprimento: 6,700 m	Largura: 4,100 m	Altura: 3,350 m
Grupo Gerador 400V – 40A	<ul style="list-style-type: none"> - Com potência térmica de 130 000Kcal/h com caldeira em aço inox com queimador a diesel de 14Kg. - O grupo é provido de uma estrutura metálica plastificado. - Impulsão: Motor eléctrico de 7,5Kw / 10cv com turbina de reacção. - Extração: Motor eléctrico de 7,5Kw / 10cv com turbina de reacção - Caudal de ar de 24 000m³/h. - Electroválvula de segurança. - Um filtro de regulação de ar no interior da cabine. 		
Controlo de pressão automática	Mediante bypass controlado pelo automato. Com turbinas de reacção montadas directamente no veio do motor.		
Instalação semi-automática	Possibilidade de 10 programações diferentes em fase de trabalho. Com programador dos tempos de secagem. Controlo através de painel TouchScreen.		
Frontal Plastificado	Com 3 grandes janelas vidradas, com abertura central para a passagem do veiculo com 2,90m de largura e 2,70m de altura, uma das portas centrais tem a função de porta de serviço.		
Paredes Laterais	Com espessura de 50mm em chapa galvanizada, com isolamento de LÃ DE ROCHA de alta densidade, termo acústico. Plastificado no interior a branco e no exterior a branco e vermelho.		
Tecto Filtrante	Com 6 filas de filtros em toda a largura e comprimento do plenum.		
Iluminação	Através de 12 armaduras com 4 tubos fluorescentes cada, colocados na parte superior dos painéis laterais.		
By-pass Pneumático	Manipulo de regulação do ar pneumático para a passagem da fase de pintura à fase de secagem.		
Barra Móvel	A cabine é dotada de um suporte deslizante sobre roldanas instalado lateralmente no plenum para pintar peças soltas. Uma prateleira triangular.		
Temperatura de Exercício	Em fase de pintura: 20°C; Em fase de secagem: 60° C		
Basamento BOC	Pavimento com 10 grelhas metálicas		

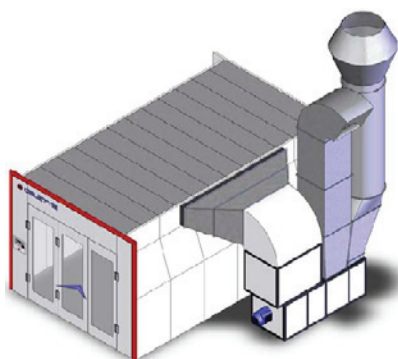

Cabine de Pintura Modelo SYS 40-65 EX BOX (2 motores, com caudal de ar de 24 000m³/h)

Marca: Celette	Descrição		
Medidas úteis	Comprimento: 6,600 m	Largura: 4,000 m	Altura: 2,700 m
Medidas exteriores (c/ basamento BOX)	Comprimento: 6,700 m	Largura: 4,100 m	Altura: 3,350 m
Grupo Gerador 400V – 40A	<ul style="list-style-type: none"> - Com potência térmica de 130 000Kcal/h com caldeira em aço inox com queimador a diesel de 14Kg. - O grupo é provido de uma estrutura metálica plastificado. - Impulsão: Motor eléctrico de 7,5Kw / 10cv com turbina de reacção. - Extração: Motor eléctrico de 7,5Kw / 10cv com turbina de reacção - Caudal de ar de 24 000m³/h. - Electroválvula de segurança. - Um filtro de regulação de ar no interior da cabine. 		
Controlo de pressão automática	Mediante bypass controlado pelo automato. Com turbinas de reacção montadas directamente no veio do motor.		
Instalação semi-automática	Possibilidade de 10 programações diferentes em fase de trabalho. Com programador dos tempos de secagem. Controlo através de painel TouchScreen.		
Frontal Plastificado	Com 3 grandes janelas vidradas, com abertura central para a passagem do veiculo com 2,90m de largura e 2,70m de altura, uma das portas centrais tem a função de porta de serviço.		
Paredes Laterais	Com espessura de 50mm em chapa galvanizada, com isolamento de LÃ DE ROCHA de alta densidade, termo acústico. Plastificado no interior a branco e no exterior a branco e vermelho.		
Tecto Filtrante	Com 6 filas de filtros em toda a largura e comprimento do plenum.		
Iluminação	Através de 12 armaduras com 4 tubos fluorescentes cada, colocados na parte superior dos painéis laterais.		
By-pass Pneumático	Manipulo de regulação do ar pneumático para a passagem da fase de pintura à fase de secagem.		
Barra Móvel	A cabine é dotada de um suporte deslizante sobre roldanas instalado lateralmente no plenum para pintar peças soltas. Uma prateleira triangular.		
Temperatura de Exercício	Em fase de pintura: 20°C; Em fase de secagem: 60° C		
Basamento BOX	Pavimento com grelhas metálicas		

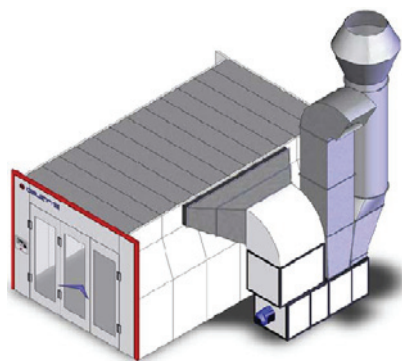

Cabine de Pintura Modelo SYS 40-65 EXP BOX (2 motores, com caudal de ar de 32 000m³/h)

Marca: Celette	Descrição		
Medidas úteis	Comprimento: 6,600 m	Largura: 4,000 m	Altura: 2,700 m
Medidas exteriores (c/ basamento BOX)	Comprimento: 6,700 m	Largura: 4,100 m	Altura: 3,350 m
Grupo Gerador 400V – 50A	<ul style="list-style-type: none"> - Com potência térmica de 240 000Kcal/h com caldeira em aço inox com queimador a diesel de 22kw (Opcionalmente a gás). - O grupo é provido de uma estrutura metálica plastificado. - Impulsão: Motor eléctrico de 9,2Kw / 12,5cv com turbina de reacção. - Extracção: Motor eléctrico de 9,2Kw / 12,5cv com turbina de reacção. - Caudal de ar de 32 000m³/h. - Electroválvula de segurança. - Um filtro de regulação de ar no interior da cabine. - Velocidade interior do ar: 0,30 m/s. 		
Controlo de pressão automática	Mediante INVERTER com variação de frequência. Com turbinas de reacção montadas directamente no veio do motor.		
Instalação semi-automática	Possibilidade de 10 programações diferentes em fase de trabalho. Com programador dos tempos de secagem. Controlo através de painel TouchScreen.		
Frontal Plastificado	Com 3 grandes janelas vidradas, com abertura central para a passagem do veículo com 2,90m de largura e 2,70m de altura, uma das portas centrais tem a função de porta de serviço.		
Paredes Laterais	Com espessura de 50mm em chapa galvanizada, com isolamento de LÃ DE ROCHA de alta densidade, termo acústico. Plastificado no interior a branco e no exterior a branco e vermelho.		
Tecto Filtrante	Com 6 filas de filtros em toda a largura e comprimento do plenum.		
Iluminação	Através de 12 armaduras com 4 tubos fluorescentes cada, colocados na parte superior dos painéis laterais.		
By-pass Pneumático	Manipulo de regulação do ar pneumático para a passagem da fase de pintura à fase de secagem.		
Barra Móvel	A cabine é dotada de um suporte deslizante sobre roldanas instalado lateralmente no plenum para pintar peças soltas. Uma prateleira triangular.		
Temperatura de Exercício	Em fase de pintura: 20°C; Em fase de secagem: 80° C		
Basamento BOX	Pavimento com grelhas metálicas		

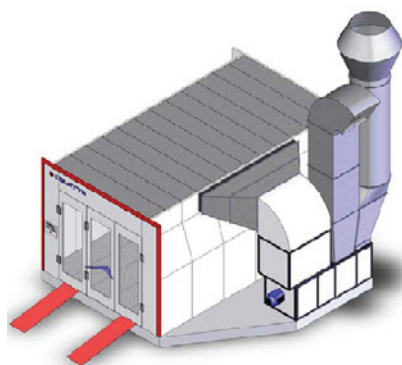

Cabine de Pintura Modelo SYS 40-65 EXP B.M.S. (2 motores, com caudal de ar de 32 000m³/h)

Marca: Celette	Descrição		
Medidas úteis	Comprimento: 6,600 m	Largura: 4,000 m	Altura: 2,700 m
Medidas exteriores (c/ basamento metálico)	Comprimento: 6,700 m	Largura: 4,100 m	Altura: 3,650 m
Grupo Gerador 400V – 50A	<ul style="list-style-type: none"> - Com potência térmica de 240 000Kcal/h com caldeira em aço inox com queimador a diesel de 22kw (Opcionalmente a gás). - O grupo é provido de uma estrutura metálica plastificado. - Impulsão: Motor eléctrico de 9,2Kw / 12,5cv com turbina de reacção. - Extracção: Motor eléctrico de 9,2Kw / 12,5cv com turbina de reacção. - Caudal de ar de 32 000m³/h. - Electroválvula de segurança. - Um filtro de regulação de ar no interior da cabine. - Velocidade interior do ar: 0,30 m/s. 		
Controlo de pressão automática	Mediante INVERTER com variação de frequência. Com turbinas de reacção montadas directamente no veio do motor.		
Instalação semi-automática	Possibilidade de 10 programações diferentes em fase de trabalho. Com programador dos tempos de secagem. Controlo através de painel TouchScreen.		
Frontal Plastificado	Com 3 grandes janelas vidradas, com abertura central para a passagem do veículo com 2,90m de largura e 2,70m de altura, uma das portas centrais tem a função de porta de serviço.		
Paredes Laterais	Com espessura de 50mm em chapa galvanizada, com isolamento de LÃ DE ROCHA de alta densidade, termo acústico. Plastificado no interior a branco e no exterior a branco e vermelho.		
Tecto Filtrante	Com 6 filas de filtros em toda a largura e comprimento do plenum.		
Iluminação	Através de 12 armaduras com 4 tubos fluorescentes cada, colocados na parte superior dos painéis laterais.		
By-pass Pneumático	Manipulo de regulação do ar pneumático para a passagem da fase de pintura à fase de secagem.		
Barra Móvel	A cabine é dotada de um suporte deslizante sobre roldanas instalado lateralmente no plenum para pintar peças soltas. Uma prateleira triangular.		
Temperatura de Exercício	Em fase de pintura: 20°C; Em fase de secagem: 80° C		
Basamento metálico	Pavimento com grelhas metálicas para toda a área do pavimento da cabine (altura 300mm)		

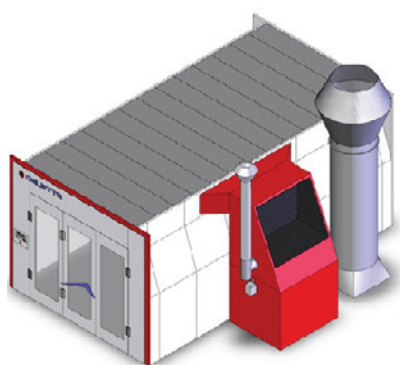

Cabine de Pintura Modelo SYS 40-70 B.O.C. (1 motor, com caudal de ar de 24 000m3/h)

Marca: Celette	Descrição		
Medidas úteis	Comprimento: 7,150 m	Largura: 4,000 m	Altura: 2,700 m
Medidas exteriores (c/ basamento de obra)	Comprimento: 7,250 m	Largura: 4,100 m	Altura: 3,350 m
Grupo Gerador 400V – 30A	<ul style="list-style-type: none"> - Com potência térmica de 130 000Kcal/h com caldeira em aço inox com queimador a diesel de 14kg (Opcionalmente a gás). - O grupo é provido de uma estrutura metálica plastificado. - Motor eléctrico de 7,5Kw /10cv com ventilador. - Caudal de ar de 24 000m3/h. - Electroválvula de segurança. - Um filtro de regulação de ar no interior da cabine. - Velocidade interior do ar: 0,30 m/s. 		
Instalação semi-automática	Com programador dos tempos de secagem		
Frontal Plastificado	Com 3 grandes janelas vidradas, com abertura central para a passagem do veículo com 2,90m de largura e 2,70m de altura, uma das portas centrais tem a função de porta de serviço.		
Paredes Laterais	Com espessura de 50mm em chapa galvanizada, com isolamento de LÁ DE ROCHA de alta densidade, termo acústico. Plastificado no interior a branco e no exterior a branco e vermelho.		
Tecto Filtrante	Com 6 filas de filtros em toda a largura e comprimento do plenum.		
Iluminação	Através de 12 armaduras com 4 tubos fluorescentes cada, colocados na parte superior dos painéis laterais.		
By-pass Eléctrico	Manipulo de regulação do ar eléctrico para a passagem da fase de pintura à fase de secagem.		
Barra Móvel	A cabine é dotada de um suporte deslizante sobre roldanas instalado lateralmente no plenum para pintar peças soltas. Uma prateleira triangular.		
Temperatura de Exercício	Em fase de pintura: 20°C; Em fase de secagem: 50° C		
Basamento de obra	Pavimento com 10 grelhas metálicas		

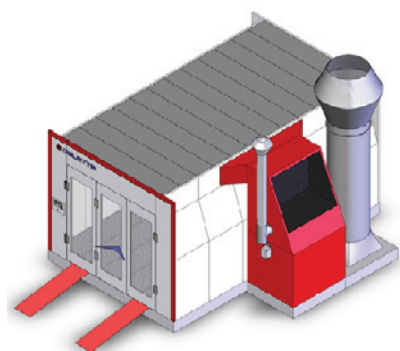

Cabine de Pintura Modelo SYS 40-70 B.M.S. (1 motor, com caudal de ar de 24 000m3/h)

Marca: Celette	Descrição		
Medidas úteis	Comprimento: 7,150 m	Largura: 4,000 m	Altura: 2,700 m
Medidas exteriores (c/ basamento metálico)	Comprimento: 7,250 m	Largura: 4,100 m	Altura: 3,650 m
Grupo Gerador 400V – 30A	<ul style="list-style-type: none"> - Com potência térmica de 130 000Kcal/h com caldeira em aço inox com queimador a diesel de 14kg (Opcionalmente a gás). - O grupo é provido de uma estrutura metálica plastificado. - Motor eléctrico de 7,5Kw /10cv com ventilador. - Caudal de ar de 24 000m3/h. - Electroválvula de segurança. - Um filtro de regulação de ar no interior da cabine. - Velocidade interior do ar: 0,30 m/s. 		
Instalação semi-automática	Com programador dos tempos de secagem		
Frontal Plastificado	Com 3 grandes janelas vidradas, com abertura central para a passagem do veículo com 2,90m de largura e 2,70m de altura, uma das portas centrais tem a função de porta de serviço.		
Paredes Laterais	Com espessura de 50mm em chapa galvanizada, com isolamento de LÁ DE ROCHA de alta densidade, termo acústico. Plastificado no interior a branco e no exterior a branco e vermelho.		
Tecto Filtrante	Com 6 filas de filtros em toda a largura e comprimento do plenum.		
Iluminação	Através de 12 armaduras com 4 tubos fluorescentes cada, colocados na parte superior dos painéis laterais.		
By-pass Eléctrico	Manipulo de regulação do ar eléctrico para a passagem da fase de pintura à fase de secagem.		
Barra Móvel	A cabine é dotada de um suporte deslizante sobre roldanas instalado lateralmente no plenum para pintar peças soltas. Uma prateleira triangular.		
Temperatura de Exercício	Em fase de pintura: 20°C; Em fase de secagem: 50° C		
Basamento metálico	Pavimento com grelhas metálicas para toda a área do pavimento da cabine (altura 300mm)		

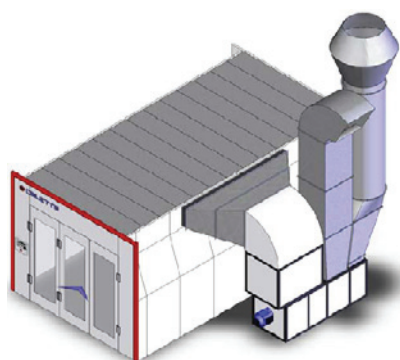

Cabine de Pintura Modelo SYS 40-70 EX BOC (2 motores, com caudal de ar de 24 000m3/h)

Marca: Celette	Descrição		
Medidas úteis	Comprimento: 7,150 m	Largura: 4,000 m	Altura: 2,700 m
Medidas exteriores (c/ basamento BOC)	Comprimento: 7,250 m	Largura: 4,100 m	Altura: 3,350 m
Grupo Gerador 400V – 40A	<ul style="list-style-type: none"> - Com potência térmica de 130 000Kcal/h com caldeira em aço inox com queimador a diesel de 14Kg. - O grupo é provido de uma estrutura metálica plastificado. - Impulsão: Motor eléctrico de 7,5Kw / 10cv com turbina de reacção. - Extracção: Motor eléctrico de 7,5Kw / 10cv com turbina de reacção - Caudal de ar de 24 000m3/h. - Electroválvula de segurança. - Um filtro de regulação de ar no interior da cabine. 		
Controlo de pressão automática	Mediante bypass controlado pelo automato. Com turbinas de reacção montadas directamente no veio do motor.		
Instalação semi-automática	Possibilidade de 10 programações diferentes em fase de trabalho. Com programador dos tempos de secagem. Controlo através de painel TouchScreen.		
Frontal Plastificado	Com 3 grandes janelas vidradas, com abertura central para a passagem do veículo com 2,90m de largura e 2,70m de altura, uma das portas centrais tem a função de porta de serviço.		
Paredes Laterais	Com espessura de 50mm em chapa galvanizada, com isolamento de LÁ DE ROCHA de alta densidade, termo acústico. Plastificado no interior a branco e no exterior a branco e vermelho.		
Tecto Filtrante	Com 6 filas de filtros em toda a largura e comprimento do plenum.		
Iluminação	Através de 12 armaduras com 4 tubos fluorescentes cada, colocados na parte superior dos painéis laterais.		
By-pass Pneumático	Manipulo de regulação do ar pneumático para a passagem da fase de pintura à fase de secagem.		
Barra Móvel	A cabine é dotada de um suporte deslizante sobre roldanas instalado lateralmente no plenum para pintar peças soltas. Uma prateleira triangular.		
Temperatura de Exercício	Em fase de pintura: 20°C; Em fase de secagem: 60° C		
Basamento BOC	Pavimento com 10 grelhas metálicas		

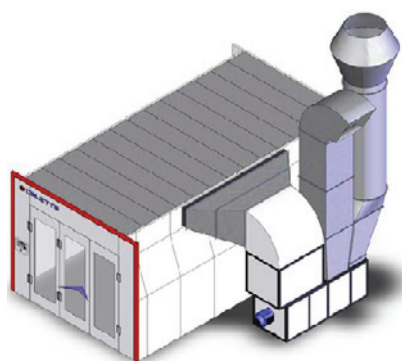

Cabine de Pintura Modelo SYS 40-70 EX BOX (2 motores, com caudal de ar de 24 000m³/h)

Marca: Celette	Descrição		
Medidas úteis	Comprimento: 7,150 m	Largura: 4,000 m	Altura: 2,700 m
Medidas exteriores (c/ basamento BOX)	Comprimento: 7,250 m	Largura: 4,100 m	Altura: 3,350 m
Grupo Gerador 400V – 40A	<ul style="list-style-type: none"> - Com potência térmica de 130 000Kcal/h com caldeira em aço inox com queimador a diesel de 14Kg. - O grupo é provido de uma estrutura metálica plastificado. - Impulsão: Motor eléctrico de 7,5Kw / 10cv com turbina de reacção. - Extracção: Motor eléctrico de 7,5Kw / 10cv com turbina de reacção - Caudal de ar de 24 000m³/h. - Electroválvula de segurança. - Um filtro de regulação de ar no interior da cabine. 		
Controlo de pressão automática	Mediante bypass controlado pelo automato. Com turbinas de reacção montadas directamente no veio do motor.		
Instalação semi-automática	Possibilidade de 10 programações diferentes em fase de trabalho. Com programador dos tempos de secagem. Controlo através de painel TouchScreen.		
Frontal Plastificado	Com 3 grandes janelas vidradas, com abertura central para a passagem do veículo com 2,90m de largura e 2,70m de altura, uma das portas centrais tem a função de porta de serviço.		
Paredes Laterais	Com espessura de 50mm em chapa galvanizada, com isolamento de LÁ DE ROCHA de alta densidade, termo acústico. Plastificado no interior a branco e no exterior a branco e vermelho.		
Tecto Filtrante	Com 6 filas de filtros em toda a largura e comprimento do plenum.		
Iluminação	Através de 12 armaduras com 4 tubos fluorescentes cada, colocados na parte superior dos painéis laterais.		
By-pass Pneumático	Manipulo de regulação do ar pneumático para a passagem da fase de pintura à fase de secagem.		
Barra Móvel	A cabine é dotada de um suporte deslizante sobre roldanas instalado lateralmente no plenum para pintar peças soltas. Uma prateleira triangular.		
Temperatura de Exercício	Em fase de pintura: 20°C; Em fase de secagem: 60° C		
Basamento BOX	Pavimento com grelhas metálicas		

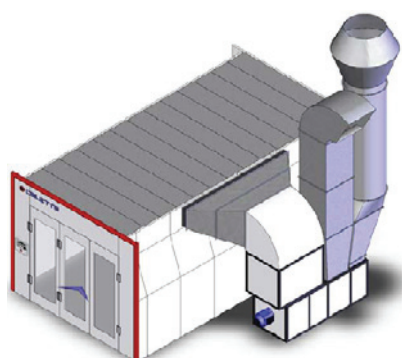

Cabine de Pintura Modelo SYS 40-70 EXP BOX (2 motores, com caudal de ar de 32 000m³/h)

Marca: Celette	Descrição		
Medidas úteis	Comprimento: 7,150 m	Largura: 4,000 m	Altura: 2,700 m
Medidas exteriores (c/ basamento BOX)	Comprimento: 7,250 m	Largura: 4,100 m	Altura: 3,350 m
Grupo Gerador 400V – 50A	<ul style="list-style-type: none"> - Com potência térmica de 240 000Kcal/h com caldeira em aço inox com queimador a diesel de 22kg (Opcionalmente a gás). - O grupo é provido de uma estrutura metálica plastificado. - Impulsão: Motor eléctrico de 9,2Kw / 12,5cv com turbina de reacção. - Extracção: Motor eléctrico de 9,2Kw / 12,5cv com turbina de reacção. - Caudal de ar de 32 000m³/h. - Electroválvula de segurança. - Um filtro de regulação de ar no interior da cabine. - Velocidade interior do ar: 0,30 m/s. 		
Controlo de pressão automática	Mediante INVERTER com variação de frequência. Com turbinas de reacção montadas directamente no veio do motor.		
Instalação semi-automática	Possibilidade de 10 programações diferentes em fase de trabalho. Com programador dos tempos de secagem. Controlo através de painel TouchScreen.		
Frontal Plastificado	Com 3 grandes janelas vidradas, com abertura central para a passagem do veículo com 2,90m de largura e 2,70m de altura, uma das portas centrais tem a função de porta de serviço.		
Paredes Laterais	Com espessura de 50mm em chapa galvanizada, com isolamento de LÁ DE ROCHA de alta densidade, termo acústico. Plastificado no interior a branco e no exterior a branco e vermelho.		
Tecto Filtrante	Com 6 filas de filtros em toda a largura e comprimento do plenum.		
Iluminação	Através de 12 armaduras com 4 tubos fluorescentes cada, colocados na parte superior dos painéis laterais.		
By-pass Pneumático	Manipulo de regulação do ar pneumático para a passagem da fase de pintura à fase de secagem.		
Barra Móvel	A cabine é dotada de um suporte deslizante sobre roldanas instalado lateralmente no plenum para pintar peças soltas. Uma prateleira triangular.		
Temperatura de Exercício	Em fase de pintura: 20°C; Em fase de secagem: 80° C		
Basamento BOX	Pavimento com 24 grelhas metálicas		

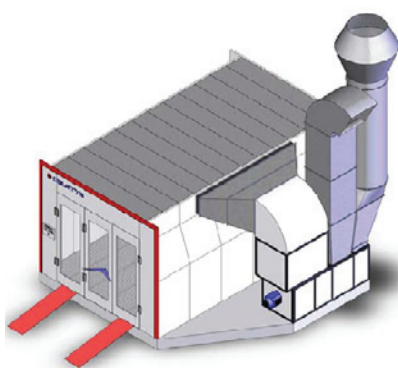

Cabine de Pintura Modelo SYS 40-70 EXP B.M.S. (2 motores, com caudal de ar de 32 000m³/h)

Marca: Celette	Descrição		
Medidas úteis	Comprimento: 7,150 m	Largura: 4,000 m	Altura: 2,700 m
Medidas exteriores (c/ basamento metálico)	Comprimento: 7,250 m	Largura: 4,100 m	Altura: 3,650 m
Grupo Gerador 400V – 50A	<ul style="list-style-type: none"> - Com potência térmica de 240 000Kcal/h com caldeira em aço inox com queimador a diesel de 22kg (Opcionalmente a gás). - O grupo é provido de uma estrutura metálica plastificado. - Impulsão: Motor eléctrico de 9,2Kw / 12,5cv com turbina de reacção. - Extracção: Motor eléctrico de 9,2Kw / 12,5cv com turbina de reacção. - Caudal de ar de 32 000m³/h. - Electroválvula de segurança. - Um filtro de regulação de ar no interior da cabine. - Velocidade interior do ar: 0,30 m/s. 		
Controlo de pressão automática	Mediante INVERTER com variação de frequência. Com turbinas de reacção montadas directamente no veio do motor.		
Instalação semi-automática	Possibilidade de 10 programações diferentes em fase de trabalho. Com programador dos tempos de secagem. Controlo através de painel TouchScreen.		
Frontal Plastificado	Com 3 grandes janelas vidradas, com abertura central para a passagem do veículo com 2,90m de largura e 2,70m de altura, uma das portas centrais tem a função de porta de serviço.		
Paredes Laterais	Com espessura de 50mm em chapa galvanizada, com isolamento de LÃ DE ROCHA de alta densidade, termo acústico. Plastificado no interior a branco e no exterior a branco e vermelho.		
Tecto Filtrante	Com 6 filas de filtros em toda a largura e comprimento do plenum.		
Iluminação	Através de 12 armaduras com 4 tubos fluorescentes cada, colocados na parte superior dos painéis laterais.		
By-pass Pneumático	Manipulo de regulação do ar pneumático para a passagem da fase de pintura à fase de secagem.		
Barra Móvel	A cabine é dotada de um suporte deslizante sobre roldanas instalado lateralmente no plenum para pintar peças soltas. Uma prateleira triangular.		
Temperatura de Exercício	Em fase de pintura: 20°C; Em fase de secagem: 80° C		
Basamento metálico	Pavimento com grelhas metálicas para toda a área do pavimento da cabine (altura 300mm)		



Cabines de Pintura Viola

Descrição	VIOLA 65	VIOLA 70
Comprimento externo (mm)	6630	7220
Largura externa (mm)	4100	4100
Altura externa sem basamento (mm)	3200	3200
Nº 4 de filtros do tecto	900X6490	900X7080
Número de lâmpadas de neon (30watt)	40	48
Iluminação mínima de (lx)	1200	1600
Potência do motor do gerador	5,5KW=7,5HP	5,5KW=7,5HP
Potência do motor do extractor	5,5KW=7,5HP	5,5KW=7,5HP
Consumo de gasóleo (kg)	12	13
Potência térmica da caldeira (kcal/h)	120.000	120.000
Velocidade interna da cabine (m/s)	0,19	0,20
Caudal efectivo (mc/h) sem extractor	18.000	18.000
Caudal efectivo (mc/h) com extractor	20.000	20.000
Temperatura em fase de pintura (graus)	18/20	18/20
Temperatura em fase de secagem (graus)	60/70	60/70

Código	Marca	Descrição
7167V65SBSE	NITECO	VIOLA 65 sem Basamento sem Extractor - 18.000 M ³ / H
7167V65SBCE	NITECO	VIOLA 65 sem Basamento com Extractor - 20.000 M ³ / H
7167V65CBSE	NITECO	VIOLA 65 com Basamento sem Extractor - 18.000 M ³ / H
7167V65CBCE	NITECO	VIOLA 65 com Basamento com Extractor - 20.000 M ³ / H
7167V70SBSE	NITECO	VIOLA 70 sem Basamento sem Extractor - 18.000 M ³ / H
7167V70SBCE	NITECO	VIOLA 70 sem Basamento com Extractor - 20.000 M ³ / H
7167V70CBSE	NITECO	VIOLA 70 com Basamento sem Extractor - 18.000 M ³ / H
7167V70CBCE	NITECO	VIOLA 70 com Basamento com Extractor - 20.000 M ³ / H



Cabines de Pintura Mizar

Descrição	MIZAR 65	MIZAR 70
Comprimento externo (mm)	6630	7220
Largura externa (mm)	4100	4100
Altura externa sem basamento (mm)	3200	3200
Nº 4 de filtros do tecto	900X6490	900X7080
Número de lâmpadas de neon (30watt)	40	48
Iluminação mínima de (lx)	1200	1600
Potência do motor do gerador	7,5KW=10HP	7,5KW=10HP
Potência do motor do extractor	7,5KW=10HP	7,5KW=10HP
Consumo de gasóleo (kg)	16	18
Potência térmica da caldeira (kcal/h)	160.000	160.000
Velocidade interna da cabine (m/s)	0,24	0,25
Caudal efectivo (mc/h) sem extractor	22.000	22.000
Caudal efectivo (mc/h) com extractor	24.000	24.000
Temperatura em fase de pintura (graus)	18/20	18/20
Temperatura em fase de secagem (graus)	60/70	60/70

Código	Marca	Descrição
7167M65SBSE	NITECO	MIZAR 65 sem Basamento sem Extractor - 22.000 M 3 / H
7167M65BCE	NITECO	MIZAR 65 sem Basamento com Extractor - 24.000 M 3 / H
7167M65CBSE	NITECO	MIZAR 65 com Basamento sem Extractor - 22.000 M 3 / H
7167M65CBCE	NITECO	MIZAR 65 com Basamento com Extractor - 24.000 M 3 / H
7167M70SBSE	NITECO	MIZAR 70 sem Basamento sem Extractor - 22.000 M 3 / H
7167M70BCE	NITECO	MIZAR 70 sem Basamento com Extractor - 24.000 M 3 / H
7167M70CBSE	NITECO	MIZAR 70 com Basamento sem Extractor - 22.000 M 3 / H
7167M70CBCE	NITECO	MIZAR 70 com Basamento com Extractor - 24.000 M 3 / H

Equipamentos > Cavaletes



Cavalete Modelo 100

Código	Marca	Descrição
89201000	n/d	Cavalete Simples Fixo 100 Single



Cavalete Modelo 110

Código	Marca	Descrição
89201100	n/d	Cavalete Simples Articulado Single Flex



Cavalete Modelo 130

Código	Marca	Descrição
89201300	n/d	Cavalete Modelo 130



Cavalete Modelo 140

Código	Marca	Descrição
89201400	n/d	Bancada de trabalho 140



Cavalete Modelo 160

Código	Marca	Descrição
89201600	n/d	Cavalete de Cruzeta 160 X-Table



Cavalete Modelo 320

Código	Marca	Descrição
89203200	n/d	Cavalete Rotativo (360°) G 320



Cavalete Modelo 710

Código	Marca	Descrição
89207100	n/d	Cavalete Duas Posições 710 2-ProFlex



Cavalete Modelo 800

Código	Marca	Descrição
89208000	n/d	Cavalete Simples Recolhível 800 Easy Flex



Cavalete Modelo 920

Código	Marca	Descrição
89209200	n/d	Carro Armário para Peças 920 (120x175x80cm)



Cavalete Painters Pal 108

Código	Marca	Descrição
89201080	n/d	Cavalete Painters Pal 108 adequado para suportar qualquer painel em qualquer posição



3M Cavalete 2514

Código	Marca	Descrição
2514	3M	Cavalete 3M



Suporte para Pintar Peças

Código	Marca	Descrição
0394	Celette	Suporte para Pintar Peças CR.S7



Suporte para Pintar Portas

Código	Marca	Descrição
0229	Celette	Suporte para Pintar Portas CR.P1



Aparelho fixar pábrabras

Código	Marca	Descrição
7001384/A	OMCN	Aparelho para fixar pábrabras / Aparelho pra fixar pábrabras com braços laterais



Banca de desempenagem

Código	Marca	Descrição
7001550XR	OMCN	Banca de Desempenagem de Chassis 2,2 T - Pratic Tir



Banca de Desempenagem JOY BENCH

Código	Marca	Descrição
7001555	OMCN	Banca de Desempenagem JOY BENCH



Cavalete

Código	Marca	Descrição
7001381	OMCN	Cavalete "SPEEDY"



Cavalete

Código	Marca	Descrição
7001151	OMCN	Cavalete simples



Cavalete alto p/ viatura

Código	Marca	Descrição
7001218	OMCN	Cavalete alto reforçado p/ viatura pesada 15 Ton.
7001242	OMCN	Cavalete alto reforçado p/ viatura pesada 10 Ton.



Cavalete baixo p/ viatura

Código	Marca	Descrição
7001239	OMCN	Cavalete baixo reforçado p/ viatura pesada 7 Ton.
7001240	OMCN	Cavalete baixo reforçado p/ viatura pesada 10 Ton.
7001217	OMCN	Cavalete baixo reforçado p/ viatura pesada 15 Ton.



Cavalete Giratório

Código	Marca	Descrição
7001274	OMCN	Cavalete Giratório



Cavalete Logic

Código	Marca	Descrição
7001274B	OMCN	Cavalete Logic



Cavalete multifunções para chapeiro

Código	Marca	Descrição
7001274A	OMCN	Cavalete multifunções para chapeiro



Cavalete para viaturas

Código	Marca	Descrição
7001110	OMCN	Cavalete para viaturas ligeiras
7001110A	OMCN	Cavalete para viaturas ligeiras
7001110B	OMCN	Cavalete para viaturas pesadas
7001110C	OMCN	Cavalete para viaturas pesadas



Cavalete para pesados

Código	Marca	Descrição
7001216	OMCN	Cavalete para pesados



Cavalete para motos

Código	Marca	Descrição
7001561	OMCN	Cavalete de estacionamento para motos com braços articulados
7001562	OMCN	Cavalete de estacionamento para motos regulável em altura
7001564	OMCN	Cavalete de estacionamento p/ motos, monobrazo para roda traseira DUCATI



Cavalete Rotativo

Código	Marca	Descrição
7001111	OMCN	Cavalete Rotativo



Cavalete Rotativo p/ Diferenciais

Código	Marca	Descrição
7001194	OMCN	Cavalete Rotativo p/ Diferenciais



Cavalete Rotativo Duplo

Código	Marca	Descrição
7001219	OMCN	Cavalete Rotativo Duplo



Ponte suporte para motos

Código	Marca	Descrição
7001-560	OMCN	Ponte suporte para motos



Travessa Extensível

Código	Marca	Descrição
7001275/A	OMCN	Travessa Extensível "Super Condor" / Travessa Extensível "Super Condor" regulável em altura



Viradeira Manual

Código	Marca	Descrição
7001273	OMCN	Viradeira Manual

Equipamentos > Compressores



Compressores Pistão com Cabeça de Fundição

Código	CABEÇA	F/R	AR ASPIRADO	MOTOR HP	RPM	VOLTAGEM	FASES	BAR	CILINDROS	ESTÁGIOS	PESO
7050050CMNS11	NS11	50R	254	2	1250	230/50	1	10	2	1	48
7050100CMNS11	NS11	100R	254	2	1250	230/50	1	10	2	1	62
7050100CMNS18	NS18	100R	295	2	900	230/50	1	10	2	1	69
7050100CTNS18	NS18	100R	295	2	900	400/50	3	10	2	1	69
7050200CMNS18	NS18	200R	387	3	1100	230/50	1	10	2	1	96
7050200CTNS18S	NS18S	200R	476	4	1400	400/50	3	10	2	1	125
7050200FTNS18S	NS18S	200F	476	4	1400	400/50	3	10	2	1	125
7050270FTNS29S	NS29S	270F	514	4	1400	400/50	3	11	2	2	157
7050270FTNS39	NS39	270F	653	5,5	1000	400/50	3	11	2	2	180
7050X500FTNS39	NS39	500F	653	5,5	1000	400/50	3	11	2	2	250
7050X500FT15N39	NS39S	500F	653	5,5	1000	400/50	3	15	2	2	275



Compressores Pistão com Cabeça de Fundição

Todos os compressores com depósito de 500 lt. Têm válvula e manómetro aferido.
Compressores 4 + 4 hp e 5,5 + 5,5 hp são fornecidos com quadro eléctrico temporizado.

Código	CABEÇA	F/R	AR ASPIRADO	MOTOR HP	RPM	VOLTAGEM	FASES	BAR	CILINDROS	ESTÁGIOS	PESO
7050270TNS18S	NS18S	270F	954	3+3	1400	400/50	3	9	2	1	157
7050270TNS29S	NS29S	270F	1028	4+4	1400	400/50	3	11	2	2	163
7050X500TNS29S	NS29S	500F	1028	4+4	1400	400/50	3	11	2	2	304
7050X500TNS39	NS39	500F	1300	5,5 + 5,5	1000	400/50	3	11	2	2	400



Sirio-Orion-Antares

Compressores Cabeça Alumínio

Código	CABEÇA	F/R	AR ASPIRADO	MOTOR HP	RPM	VOLTAGEM	FASES	BAR	CILINDROS	ESTÁGIOS	PESO
7050SIRIO241	F1241	24R	240 - 8,4	2	2850	230/50	1	8	1	1	25
7050ORION241	F1241	50R	240 - 8,4	2	2850	230/50	1	8	1	1	37
7050ANTARES260	D3260	100R	260 - 9,1	2,5	2850	230/50	1	10	1	1	52,5



Cabeças Fundição P/ Compressores

Código	CILINDROS	ESTÁGIOS	AR ASPIRADO	MOTOR HP	RPM	BAR
7050NS11	2	1	254	2	1250	10
7050NS18	2	1	395	3	1100	10
7050NS18S	2	1	476	4	1400	10
7050NS29S	2	2	514	4	1400	11
7050NS39	2	2	653	5,5	1400	11
7050NS59S	2	2	950/1130	7,5/10	900	12



Cabeças Fundição P/ Compressores FELP

Código	CILINDROS	ESTÁGIOS	AR ASPIRADO	MOTOR HP	RPM	BAR
7050NS11	2	1	254	2	1250	10
7050B4900	2	2	514	4	1400	11
7050B5900B	2	2	653	5,5	1400	11
7050B6000	2	2	827	7,5	1400	11
7050B7000	2	2	1210	10	1300	11
7050NS59S	2	2	950/1130	7,5/10	900	12



FELP Compressores de Pistão Insonorizados

Todos os compressores com depósito de 500 lt. Têm válvula e manómetro aferido. Compressores de 7,5hp e 10 hp tem arrancador estrela /triângulo "star delta".

Código	CABEÇA	F/R	AR ASPIRADO	MOTOR HP	RPM	VOLTAGEM	FASES	BAR	dB(A)	CILINDROS	ESTÁGIOS	PESO
705016007048	NS11	27F	320	3	1570	230/50	1	9	65	2	1	87
705016007049	NS11	27F	320	3	1570	400/50	3	9	65	2	1	87
705016007022	B4900	-	514	4	1450	400/50	3	9	68	2	2	152
705016007023	B5900B	-	653	5,5	1400	400/50	3	11	68	2	2	185
705016007026	B6000	-	827	7,5	1400	400/700ID	3	11	68	2	2	234
705016007028	B7000	-	1210	10	1300	400/700ID	3	11	68	2	2	234



FELP Compressores de Pistão Insonorizados

Todos os compressores com depósito de 500 lt. Têm válvula e manómetro aferido. Compressores de 7,5hp e 10 hp tem arrancador estrela /triângulo "star delta".

Código	CABEÇA	F/R	AR ASPIRADO	MOTOR HP	RPM	VOLTAGEM	FASES	BAR	dB(A)	CILINDROS	ESTÁGIOS	PESO
705016007031	B4900	270F	514	4	1400	400/50	3	11	68	2	2	288
705016007032	B5900	270F	653	5,5	1400	400/50	3	11	68	2	2	315
7050X16007037	B6000	500F	827	7,5	1400	400/700ID	3	11	68	2	2	360
7050X16007039	B7000	500F	1210	10	1300	400/700ID	3	11	68	2	2	377



BRIO Compressores de Parafuso

Compressores de 5,5 - 7,5 - 10 - 15 hp com arrancador estrela / triângulo "star delta".

Código	AR DEBITADO	F/R	MOTOR HP	VOLTAGEM	FASES	BAR	dB(A)	PESO
705052008101	240	-	3	400/50	3	10	61	99
705052008102	320	-	4	400/50	3	10	61	103
705052008104	470	-	5,5	400/50	3	10	62	105
705053200037	700	-	7,5	400/50	3	10	64	265
705053200066	1040	-	10	400/50	3	10	66	270
705053200099	1400	-	15	400/50	3	10	69	280



BRIO Compressores de Parafuso

Compressores de 5,5 - 7,5 - 10 - 15 hp com arrancador estrela / triângulo "star delta".

Código	AR DEBITADO	F/R	MOTOR HP	VOLTAGEM	FASES	BAR	dB(A)	PESO
705052008107	240	200F	3	400/50	3	10	61	155
705052008118	320	270F	4	400/50	3	10	61	168
705052008120	470	270F	5,5	400/50	3	10	62	170
705053200040	700	270F	7,5	400/50	3	10	64	335
705053200071	1040	270F	10	400/50	3	10	66	340
705053200104	1400	270F	15	400/50	3	10	69	350



BRIO Compressores de Parafuso

Todos os compressores com depósito de 500 lt. Têm válvula e manómetro aferido.

Código	AR DEBITADO	F/R	MOTOR HP	VOLTAGEM	FASES	BAR	dB(A)	PESO
7050X53200044	700	500F	7,5	400/50	3	10	64	400
7050X53200077	1040	500F	10	400/50	3	10	66	405
7050X53200109	1400	500F	15	400/50	3	10	69	415



BRIO Compressores de Parafuso com Secador (Ar Tratado)

Compressores de 5,5 - 7,5 - 10 - 15 hp com arrancador estrela / triângulo "star delta".

Código	AR DEBITADO	F/R	MOTOR HP	VOLTAGEM	FASES	BAR	dB(A)	PESO
705052008112	240	200F	3	400/50	3	10	61	187
705052008123	320	270F	4	400/50	3	10	61	202
705052008125	470	270F	5,5	400/50	3	10	62	202
705052008126	700	270F	7,5	400/50	3	10	64	209



MÓDULO Compressores de Parafuso com Secador (Ar Tratado) e Microprocessador

Todos os compressores com depósito de 500 lts. Têm válvula e manómetro aferido.

Código	AR DEBITADO	F/R	MOTOR HP	VOLTAGEM	FASES	BAR	dB(A)	PESO
705053208414	780	270F	7,5	400/50	3	8	64	385
705053208442	690	270F	7,5	400/50	3	10	64	385
7050X53208421	780	500F	7,5	400/50	3	8	64	445
7050X53208450	690	500F	7,5	400/50	3	10	64	445
7050X53208320	1200	270F	10	400/50	3	8	66	390
7050X53208359	1040	270F	10	400/50	3	10	66	390
7050X53208332	1200	500F	10	400/50	3	8	66	450
7050X53208368	1040	500F	10	400/50	3	10	66	450
7050X53208226	1650	500F	15	400/50	3	8	69	455
7050X53208265	1400	500F	15	400/50	3	10	69	455
7050X53208290	1170	500F	15	400/50	3	13	69	455



MÓDULO Compressores de Parafuso

Código	AR DEBITADO	MOTOR HP	VOLTAGEM	FASES	BAR	dB(A)	PESO
7050K53208192	1650	15	400/50	3	8	70	250
7050K53208474	2010	20	400/50	3	8	71	280
7050K53213035	2820	25	400/50	3	8	71	280
7050K53213093	3320	30	400/50	3	8	72	485



MÓDULO Compressores de Parafuso com Secador (Ar Tratado)

Código	AR DEBITADO	MOTOR HP	VOLTAGEM	FASES	BAR	dB(A)	PESO
7050K53208249	1400	15	400/50	3	10	70	250
7050K53208521	1720	20	400/50	3	10	71	280
7050K53213065	2500	25	400/50	3	10	71	280
7050K53213132	2950	30	400/50	3	10	72	485



MÓDULO Compressores de Parafuso (Inverter)

Código	AR DEBITADO	F/R	MOTOR HP	VOLTAGEM	FASES	BAR	dB(A)	PESO
7050K53208561	440 A 1650	-	15	400/50	3	6 - 13	69	300
7050K53213162	920 A 3320	-	30	400/50	3	6 - 13	69	500



MÓDULO Compressores de Parafuso com Secador e Tratamento Ar (Inverter)

Código	AR DEBITADO	F/R	MOTOR HP	VOLTAGEM	FASES	BAR	dB(A)	PESO
7050K53208562	440 A 1650	-	15	400/50	3	6 - 13	69	310
7050K53213165	920 A 3320	-	30	400/50	3	6 - 13	69	520



MÓDULO Compressores de Parafuso com Secador e Tratamento Ar (Inverter)

Todos os compressores com depósito de 500 lts. Têm válvula e manómetro aferido.

Código	AR DEBITADO	F/R	MOTOR HP	VOLTAGEM	FASES	BAR	dB(A)	PESO
7050XK53208568	440 A 1650	500F	15	400/50	3	6 - 13	69	465
7050XK53213167	920 A 3320	500F	30	400/50	3	6 - 13	69	730



Compressores pistão com motor a gasolina com cabeça de fundição

Código	CABEÇA	F/R	AR ASPIRADO	MOTOR HP	RPM	BAR	PESO
7050K16002052	NS18S	50R	330	5,5	5,5	10	73



Compressores pistão com motor a gasolina com cabeça de fundição

Código	CABEÇA	F/R	AR ASPIRADO	MOTOR HP	RPM	BAR	PESO
7050K16002007	NS18S	100R	330	5,5	1000	10	94
7050K16002038	NS18S	150R	330	5,5	1000	10	108



Compressores pistão com motor a gasolina com cabeça de fundição

Código	CABEÇA	F/R	AR ASPIRADO	MOTOR HP	RPM	BAR	PESO
7050K16002023	NS18S	11+11	330	5,5	1000	10	70

Equipamentos > Diagnóstico



Consola Reflex

Código	Marca	Descrição
7122XREF17TF	SPX-OCT	Consola para REFLEX PLUS, com móvel Multifunções, mesa de Reflex, mesa de Monitor e monitor TFT 17"



Opacímetro p/ ligação a Consola VISION ou PACE 100

Código	Marca	Descrição
7122XTT49501	SPX-OCT	Opacímetro p/ ligação a Consola VISION ou PACE 100



Analizador Multigás EGA 2000 Plus autónomo

Código	Marca	Descrição
7122X42940	SPX-OCT	Analizador Multigás EGA 2000 Plus autónomo c/ display ou p/ ligação à Consola VISION CO/CO2/ HC/ O2/ Valor Lambda / Temperatura/ c/ RPM. Teste e simulação de Sensor Lambda GPL. Impressora Própria



Sistema de autodiagnóstico para WINDOWS

Código	Marca	Descrição
71225041BCF	SPX-OCT	Sistema de autodiagnóstico para WINDOWS com Cabo EOBD 4.460,00 Sistema de uso livre com 4 actualizações incluídas (1Ano)



REFLEX PLUS - Autodiagnóstico Multimarcas

Código	Marca	Descrição
71224130VNCF	SPX-OCT	INCLUI: ECUDatascar + Cabos EOBD + Cabos Autodiagnóstico Versão 4 .2 + Cartão de habilitação livre + Cartão c/ 4 actualizações



Teste de Travões para Motociclos

Código	Marca	Descrição
7131XMB30	BEISSBARTH	Teste de Travões para Motociclos, c/ Interface para ligar a PC



Teste de Travões e Suspensões

Código	Marca	Descrição
7131XSL600	BEISSBARTH	Linha de teste de Travões 2WD, Suspensões (Método Eusama Corrigido) com Posicionador das Suspensões e Ripómetro c/ armação, p/ veículos até 4 Ton., sem travão electromagnético, c/ tampas p/ os rolos e com Consola Beissbarth c/ Monitor TFT 17"



Adaptador Diesel

Código	Marca	Descrição
7037DT3	CZ Sincro	Adaptador Diesel

Adaptador Temperatura

Código	Marca	Descrição
7037TA7	CZ Sincro	Adaptador Temperatura



Captor para Pistola Diesel

Código	Marca	Descrição
7037SONDA450	CZ Sincro	Captor p/ Pistola Diesel 4,5 mm
7037SONDA600	CZ Sincro	Captor p/ Pistola Diesel 6 mm
7037SONDA635	CZ Sincro	Captor p/ Pistola Diesel 6,35 mm
7037SONDA800	CZ Sincro	Captor p/ Pistola Diesel 8 mm



Kit Adaptador Para UG2

Código	Marca	Descrição
7037KIT0030	CZ Sincro	Kit Adaptador Para UG2 Composto pelos Adaptadores (AD4, AD5, AD8, AD7, AD8, AD9, AD10, AD12, AD13)

Máquina Focar Faróis

Código	Marca	Descrição
7037MF1	CZ Sincro	Máquina Focar Faróis c/ Luxómetro
7037MF2	CZ Sincro	Máquina Focar Faróis s/ Luxómetro

Multímetro

Código	Marca	Descrição
7037DM91	CZ Sincro	Multímetro



Multímetro + Pinça + Termómetro

Código	Marca	Descrição
7037MPS4	CZ Sincro	Multímetro + Pinça + Termómetro



Pistolas de Ponto

Código	Marca	Descrição
7037P4S	CZ Sincro	Pistola de Ponto - Mede Pontos Estáticos
7037P6S	CZ Sincro	Pistola de Ponto (Duas Funções) - Mede RPM e Ponto (Avanço)
7037DG83	CZ Sincro	Pistola de Ponto (4 Funções) - Mede RPM, Ponto (Avanço), Voltagem e ângulo de Fecho de Platinados
7037DG89	CZ Sincro	Pistola de Ponto (5 Funções) - Mede RPM, Ponto (Avanço), Voltagem, ângulo de Fecho de Platinados e Leitura do Ponto Directo
7037DS90	CZ Sincro	Pistola de Ponto (Diesel) - Mede RPM, Avanço, Voltagem, e Leitura do Ponto Directo (Fornecida c/ Captor 6,35 mm)
7037UG2	CZ Sincro	Pistola de Ponto Gasolina e Diesel (5 Funções) - Mede RPM, Avanço, Voltagem, ângulo Fecho de Platinados, Leitura do Ponto directo Mede RPM, Avanço, Leitura de Ponto Directa e Voltagem (Fornecida c/ Captor 6,35 mm)



Sonómetro



Teste Simulador Sonda Lambda



Tester de Baterias

Código	Marca	Descrição
7037TES1350	CZ Sincro	Sonómetro

Código	Marca	Descrição
7037LT2	CZ Sincro	Teste Simulador Sonda Lambda

Código	Marca	Descrição
7037BT615	CZ Sincro	Tester de Baterias c/ Pinça Amperimétrica DCA4



DIGIT 200

Dimensões: 166x61x65cm
 Peso: 32-37 Kg
 Altura mínima: 24 cm
 Altura máxima: 141 cm
 Energia: bateria 9V

Código	Marca	Descrição
n/d	Gamar	DIGIT 200



ELECTRONIC RS232

Dimensões: 166x61x65cm
 Peso: 32-37 Kg
 Altura mínima: 24 cm
 Altura máxima: 141 cm
 Energia: bateria recarregável 12V

Código	Marca	Descrição
n/d	Gamar	ELECTRONIC RS232



LOGIC 50

Dimensões: 166x61x65cm
 Peso: 32-37 Kg
 Altura mínima: 24 cm
 Altura máxima: 141 cm
 Energia: fornecido com iluminação frontal, não necessita bateria.

Código	Marca	Descrição
n/d	Gamar	LOGIC 50



LOGIC 80

Dimensões: 166x61x65cm
 Peso: 32-37 Kg
 Altura mínima: 24 cm
 Altura máxima: 141 cm
 Energia: fornecido com iluminação frontal, não necessita bateria.

Código	Marca	Descrição
n/d	Gamar	LOGIC 80



LOGIC 100

Dimensões: 166x61x65cm
 Peso: 32-37 Kg
 Altura mínima: 24 cm
 Altura máxima: 141 cm
 Energia: fornecido com iluminação frontal, não necessita bateria.

Código	Marca	Descrição
n/d	Gamar	LOGIC 100



TRONIC PRO

Dimensões: 166x61x65cm
 Peso: 32-37 Kg
 Altura mínima: 24 cm
 Altura máxima: 141 cm
 Energia: bateria recarregável 12V

Código	Marca	Descrição
n/d	Gamar	TRONIC PRO



TRONIC VISION

Dimensões: 166x61x65cm
 Peso: 32-37 Kg
 Altura mínima: 24 cm
 Altura máxima: 141 cm
 Energia: 3 baterias AA

Código	Marca	Descrição
n/d	Gamar	TRONIC VISION



Teste de Baterias

Código	Marca	Descrição
7075MCR405	Midtronics	Teste de Baterias - Micro 405
7075PKT77	Midtronics	Teste de Baterias - Pocket 77



OPTOPLUS i:4-918

Máquina de Alinhamento às 4 rodas c/ motor eléctrico integrado para nivelamento automático, monitor a cores de 17" ou 19", em armário com rodas ou fixo, PC, Programa Windows e impressora A4.

ACESSÓRIOS

- Sistema de Compensação Automático (ENCO)
- 4 Captores de 8 Sensores CCD
- 4 Grampos p/ Jantes de 12" a 19"
- 2 Pratos Giratórios Mecânicos
- 1 Suporte de Volante
- 1 Suporte de Travão

Código	Marca	Descrição
7080X918000EM7	OPTO-PLUS	OPTOPLUS i:4 - 918EM em Móvel de rodas c/ PC e Monitor de 17" com acessórios
7080X918000EM9	OPTO-PLUS	OPTOPLUS i:4 - 918EM em Móvel de rodas c/ PC e Monitor de 19" com acessórios



OPTOPLUS i:4-918

Máquina de Alinhamento às 4 rodas W. Radio-433 MHZ c/ motor eléctrico integrado para nivelamento automático, monitor a cores de 17" ou 19", em armário com rodas ou fixo, PC, Programa Windows e impressora A4.

ACESSÓRIOS

- Sistema de Compensação Automático (ENCO)
- 4 Captores de 8 Sensores CCD
- 4 Grampos p/ Jantes de 12" a 19"
- 2 Pratos Giratórios Mecânicos
- 1 Suporte de Volante
- 1 Suporte de Travão

Código	Marca	Descrição
7080X918000REM9	OPTO-PLUS	OPTOPLUS i:4 - 918REM em Móvel de rodas c/ PC e Monitor de 19" com acessórios



OPTOPLUS 606000M-HD

Máquina de Alinhamento de pesados c/ monitor a cores de 17" ou 19", em armário com rodas ou fixo, PC, Programa Windows e impressora A4.

ACESSÓRIOS

- 4 Captadores Pesados de 6 sensores c/ elásticos
- 4 Grampos p/ Jantes de pesados c/ Centragem Automática HD de 15" a 22,5"
- 2 Pratos Giratórios HD p/ 4 Ton. por roda
- 1 Suporte de Travão
- 1 Suporte de Volante
- 1 Manual do Operador

Código	Marca	Descrição
7080X606000HDM7	OPTO-PLUS	OPTOPLUS 606M-HD em móvel de rodas c/ PC e monitor de 17", de Alinhamento de Camiões de múltiplos eixos, c/ duplos eixos de direcção, Autocarros, Articulados e Reboques, com acessórios
7080X606000HDM9	OPTO-PLUS	OPTOPLUS 606M-HD em móvel de rodas c/ PC e monitor de 19", de Alinhamento de Camiões de múltiplos eixos, c/ duplos eixos de direcção, Autocarros, Articulados e Reboques, com acessórios



Corante Multifunções (180 ml.)

Código	Marca	Descrição
7097B483206	Uview	Corante Multifunções (180 ml.) Para: Óleo motor, transmissões, hidráulicos, direcções assistidas, gasolina e diesel. 6 cartuchos individuais 30 ml por caixa C/ 6 autocolantes



Corante p/ radiadores (180 ml.)

Código	Marca	Descrição
7097B483906	Uview	Corante p/ radiadores (180 ml.) 6 cartuchos individuais 30 ml., por caixa c/ 6 autocolantes



Corante p/ radiadores (240 ml.)

Código	Marca	Descrição
7097483908	Uview	Corante p/ radiadores (240 ml.) c/ 8 autocolantes



Kit Detector de Fugas

Código	Marca	Descrição
7097415400AE	Uview	Inclui: Mega Lâmpada 100 Watt 12 V, Pistola de injeção c/ tomadas R12, R134A. Corante A/C 120 ml., (16 autocolantes), Óculos UV, líquido de limpeza



Kit Pistola de Injecção

Código	Marca	Descrição
7097471500A	Uview	Kit Pistola de Injecção, Inclui Pistola de Injecção, adaptadores R12 e R134A, Corante A/C 120 ml. (16 autocolantes)



Lâmpada de 12 V DC

Código	Marca	Descrição
7097415001	Uview	Lâmpada de 12 V DC, 100 W U.V. C/ 5 metros de cabo c/ mordentes de bateria, Óculos U.V. (s/ Caixa)

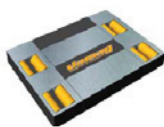

Bancos de Teste

Código	Marca	Descrição
703410310220250	VAMAG	Banco Teste de Potência por Inércia 9190-04 RS/S 2WD I, capacidade 450 KW.
703410310220902	VAMAG	Interface para Teste de Potência 2WD por Inércia com: Placa Electrónica, Comando à distância, Teste de temperatura e Software Vamag Dyno 2WD para Windows.
703410310220450	VAMAG	Banco Teste de Potência 9190-04 RS/S 4WD I, capacidades (2WD - 450KW) (4WD - 900KW). Rolos 318 x 400mm.
703410310220903	VAMAG	Interface para teste de potência 2/4WD Inércia com: Placa Electrónica Interface, Comando à distância, Teste de temperatura e Software Vamag Dyno 2/4WD para Windows.
703410310220251	VAMAG	Versão 1 - Banco Teste de Potência 9190-04 RS/S 2WD F, sistema de travão electromagnético de esforço, capacidade 300KW. Rolos 318 x 12,5mm.
703410310220252	VAMAG	Versão 2 - Banco Teste de Potência 9190-04 RS/S 2WD F, sistema de travão electromagnético de esforço, capacidade 450KW. Rolos 318 x 12,5mm.
703410310220904	VAMAG	Interface para Teste de Potência 2WD sistema de travão electro magnético de esforço, com: Placa Electrónica, Comando à distância, Teste de temperatura e Software Vamag Dyno 2WD para Windows.
703410310220451	VAMAG	Versão 1 - Banco Teste de Potência 9190-04 RS/S 4WD F, sistema de travão electromagnético de esforço, capacidade (2WD - 300KW) (4WD - 600KW). Rolos 318 x 12,5mm.
703410310220452	VAMAG	Versão 2 - Banco Teste de Potência 9190-04 RS/S 4WD F, sistema de travão electromagnético de esforço, capacidade (2WD - 450KW) (4WD - 900KW). Rolos 318 x 12,5mm.
703410310220905	VAMAG	Interface para Teste de Potência 2/4WD sistema de travão electro magnético de esforço, com: Placa Electrónica, Comando à distância, Teste de temperatura e Software Vamag Dyno 2/4WD para Windows.
703410310220253	VAMAG	Versão 1 - Banco Teste de Potência 9190-04 RS/S 2WD IF, de Inércia e sistema de travão electromagnético de esforço, capacidade C/ travão - 300KW. (Inércia - 450KW). Rolos 318 x 40mm.

(Continuação - Bancos de Teste)

703410310220254	VAMAG	Versão 2 - Banco Teste de Potência 9190-04 RS/S 2WD IF, de Inércia e sistema de travão electromagnético de esforço, capacidade (C/ travão - 450KW). (Inércia - 450KW). Rolos 318 x 40mm.
703410310220900	VAMAG	Interface para Teste de Potência 2WD de Inércia e sistema de travão electromagnético de esforço, com: Placa Electrónica, Comando à distância, Teste temperatura e Software Vamag Dyno 2WD p/ Windows.
703410310220453	VAMAG	Versão 1 - Banco Teste de Potência 9190-04 RS/S 4WD IF, de Inércia e sistema de travão electromagnético de esforço, capacidade (C/ travão - 600KW). (Inércia - 900KW). Rolos 318 x 40mm.
703410310220454	VAMAG	Versão 2 - Banco Teste de Potência 9190-04 RS/S 4WD IF, de Inércia e sistema de travão electromagnético de esforço, capacidade (C/ travão - 900KW). (Inércia - 900KW). Rolos 318 x 40mm.
703410310220901	VAMAG	Interface para Teste de Potência 2/4WD de Inércia e sistema de travão electromagnético de esforço, com: Placa Electrónica, Comando à distância, Teste de temperatura e Software Vamag Dyno 2WD para Windows.



Bancos de Teste para Motos

Código	Marca	Descrição
703410320220250	VAMAG	Banco Teste de Potência por Inércia para motos 9190 RS/SM, completo com pódio e bloqueio semiautomático de rodas
703410320220252	VAMAG	Banco Teste de Potência por Inércia para motos 9190 RS/SM-I, completo com bloqueio semiautomático de rodas. (Para encastrar)
703410300220902	VAMAG	Interface para Teste de Potência para Motos por Inércia com: Placa Electrónica, Comando à distância, Teste de temperatura e Software Vamag Dyno Moto para Windows.

Cintas de Ancoragem

Código	Marca	Descrição
703410320220000	VAMAG	Cintas de Ancoragem para Banco de Teste de Potência Motos

Consolas Inspector

Código	Marca	Descrição
7034INSPECTMA17	VAMAG	Consola INSPECTOR M/A. Predisposto para ligação de Banco de Teste de Potência.
7034INSPECTMA19	VAMAG	Consola INSPECTOR M/A. Predisposto para ligação de Bancode Teste de Potência.
7034INSPECTMB17	VAMAG	Consola INSPECTOR M/B. Predisposto para ligação de Bancode Teste de Potência.
7034INSPECTMB19	VAMAG	Consola INSPECTOR M/B. Predisposto para ligação de Bancode Teste de Potência.

Kit de Ancoragem

Código	Marca	Descrição
703410310220000	VAMAG	Kit de Ancoragem para Banco de Teste de Potência 2WD

Equipamentos > Elevadores



Elevador 1 coluna 2000kg

Código	Marca	Descrição
7001500	OMCN	Elevador 1 Coluna 2.000 Kg
7001500MON	OMCN	Elevador 1 Coluna 2.000 Kg (Monofásico)

Elevador 2 colunas AC 2000kg

Código	Marca	Descrição
7001199A	OMCN	Elevador 2 Colunas AC 2.000 Kg Assimétrico

Elevador 2 colunas AC 2500kg

Código	Marca	Descrição
7001199C	OMCN	Elevador 2 Colunas AC 2.500 Kg Assimétrico
7001199CB	OMCN	Elevador 2 Colunas AC 2.500 Kg Assimétrico. (BLINDADO)



Elevador 2 colunas 4000kg

Código	Marca	Descrição
70011990	OMCN	Elevador 2 Colunas 4.000 Kg Assimétrico c/ travamento CE
70011990BL	OMCN	Elevador 2 Colunas 4.000 Kg Assimétrico c/ travamento CE com Braços Longos



Elevador 2 colunas 2500kg Assimétrico

Código	Marca	Descrição
7001199H	OMCN	Elevador 2 Colunas 2.500 Kg Assimétrico s/ basamento c/ travamento CE

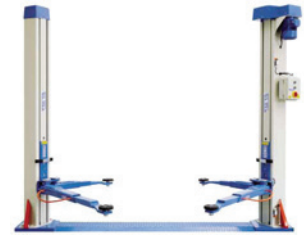

Elevador 2 colunas 2800kg Assimétrico

Código	Marca	Descrição
7001199T	OMCN	Elevador 2.800 Kg c/ 2 Colunas Assimétricas c/ travamento CE
7001199MON	OMCN	Elevador 2.800 Kg c/ 2 Colunas Assimétricas c/ travamento CE Monofásico
7001199TI	OMCN	Elevador 2.800 Kg c/ 2 Colunas Assimétricas c/ travamento CE



Elevador 2 colunas 4000kg Assimétrico

Código	Marca	Descrição
7001199V	OMCN	Elevador 2 Colunas c/ Assimetria Total 4.000 Kg Electro-Hidráulico c/ 3,825 M de Altura e 2 M de Curso CE
7001199W	OMCN	Elevador 2 Colunas c/ Assimetria Total 4.000 Kg Electro-Hidráulico c/ 4,325 M de Altura e 2 M de Curso CE

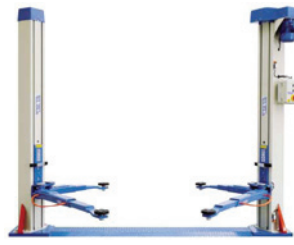

Elevador 2 colunas Assimétrico com travamento

Código	Marca	Descrição
7001199TE	OMCN	Elevador 2.800 Kg c/ 2 Colunas Assimétricas c/ travamento CE
7001199UE	OMCN	Elevador 3.200 Kg c/ 2 Colunas Assimétricas c/ travamento CE



Elevador 2800kg, 2 colunas assimétricas sem basamento

Código	Marca	Descrição
7001199D	OMCN	Elevador 2.800 Kg. C/ 2 Colunas Assimétricas sem basamento c/ travamento CE



Elevador CE Dupla tesoura Série rebaixada

Código	Marca	Descrição
7001706	OMCN	Elevador CE Dupla Tesoura 2,5 T - Série Rebaixada (105mm)
7001707	OMCN	Elevador CE Dupla Tesoura 2,5 T p/ Encastrar no Pavimento - Série Rebaixada



Elevador CE Dupla Tesoura 2,5T

Código	Marca	Descrição
7001700	OMCN	Elevador CE Dupla Tesoura 2,5 T.
7001710	OMCN	Kit Para Saída e Descida da Parte de Trás



Elevador CE Dupla Tesoura Baixo Perfil

Código	Marca	Descrição
7001720	OMCN	Elevador CE Dupla Tesoura 2,8 T. (Baixo perfil p/ pavimento, 120mm)
7001721	OMCN	Elevador CE Dupla Tesoura 2,8 T. (Baixo perfil, encastrável)
7001722	OMCN	Elevador CE Dupla Tesoura 3,2 T. (Baixo perfil p/ pavimento, 120mm)
7001723	OMCN	Elevador CE Dupla Tesoura 3,2 T. (Baixo perfil, encastrável)



Elevador CE Dupla Tesoura Encastrar

Código	Marca	Descrição
7001701	OMCN	Elevador CE Dupla Tesoura 2,5 T p/ encastrar no pavimento (1755mm)
7001703	OMCN	Elevador CE dupla tesoura 3 Ton. p/ encastrar no pavimento (1755mm)
7001703A	OMCN	Elevador CE dupla tesoura 3 Ton. p/ encastrar no pavimento (Plataforma c/ extensão máxima 1900mm)



Elevador CE Alinhamento Total 4000kg

Código	Marca	Descrição
7001820	OMCN	Elevador CE c/ Estrados - Modelo Base 4.000 kg
7001821	OMCN	Elevador CE p/ Alinhamento Total c/ Pratos Deslizantes 4.000 kg
7001822	OMCN	Elevador CE p/ Alinhamento Total c/ pratos deslizantes Mesa Elev. Aux.p/ Libertar Rodas 4.000 Kg
7001823	OMCN	Elevador CE p/ Alinhamento Total c/ Pratos Deslizantes e Mesa Elevatória Auxiliar p/ Libertar as Rodas e placas p/ teste de folgas hidráulico, 4.000 kg
7001824	OMCN	Elevador CE C/ Mesa Elev. Aux.p/ Libert. Rodas, 4.000 kg
7001825	OMCN	Elevador CE c/ Mesa Elev. Aux.p/ Libertar Rodas e teste de folgas hidráulico, 4.000 Kg
7001826	OMCN	Elevador CE c/ teste de folgas hidráulico, 4.000 kg



Elevador CE Alinhamento Total 4000kg, Encastrar

Código	Marca	Descrição
7001820I	OMCN	Elevador CE c/ Estrados - Modelo Base p/ Encastrar, 4.000 kg
7001821I	OMCN	Elevador CE p/ Alinhamento Total c/ Pratos Deslizantes, p/ Encastrar 4.000 Kg
7001822I	OMCN	Elevador CE p/ Alinhamento Total c/ Pratos Deslizantes e Mesa Elevatória Auxiliar p/ Libertar as Rodas, p/ Encastrar, 4.000 Kg
7001823I	OMCN	Elevador CE p/ Alinhamento Total c/ Pratos Deslizantes e Mesa Elevatória Auxiliar p/ Libertar as Rodas e teste de folgas hidráulico, p/ Encastrar, 4000 Kgs.
7001824I	OMCN	Elevador CE C/ Mesa Elev. Aux.p/ Libertar Rodas, 4.000 Kg, para encastrar
7001825I	OMCN	Elevador CE c/ Mesa Elev. Aux.p/ Libert. Rodas e teste de folgas hidráulico, 4.000 Kg, para encastrar
7001826I	OMCN	Elevador CE c/ teste de folgas hidráulico, 4.000 Kg, para encastrar



Elevador CE Alinhamento Total 5000kg

Código	Marca	Descrição
7001800	OMCN	Elevador CE c/ Estrados - Modelo Base 5.000 kg
7001801	OMCN	Elevador CE p/ Alinhamento Total c/ Pratos Deslizantes 5.000 kg
7001802	OMCN	Elevador CE p/ Alinhamento Total c/ Pratos Deslizantes Mesa Elev. Aux.p/ Libert. Rodas 5.000 Kg
7001803	OMCN	Elevador CE p/ Alinhamento Total c/ Pratos Deslizantes e Mesa Elevatória Auxiliar p/ Libertar as Rodas e placas p/ teste de folgas hidráulico 5.000 Kg
7001804	OMCN	Elevador CE C/ Mesa Elev. Aux.p/ Libert. Rodas, 5.000 kg
7001805	OMCN	Elevador CE c/ Mesa Elev. Aux.p/ Libertar Rodas e teste de folgas hidráulico, 5.000 Kg
7001805A	OMCN	Elevador CE c/ teste de folgas hidráulico, 5.000 kg



Elevador CE Alinhamento Total 5000kg, Encastrar

Código	Marca	Descrição
7001810	OMCN	Elevador CE c/ Estrados - Modelo Base p/ Encastrar 5.000
7001811	OMCN	Elevador CE p/ Alinhamento Total c/ Pratos Deslizantes, p/ Encastrar 5.000 Kg
7001812	OMCN	Elevador CE p/ Alinhamento Total c/ Pratos Deslizantes e Mesa Elevatória Auxiliar p/ Libertar as Rodas, p/ Encastrar 5.000 Kg
7001813	OMCN	Elevador CE p/ Alinhamento Total c/ Pratos Deslizantes e Mesa Elevatória Auxiliar p/ Libertar as Rodas e placas para teste de folgas hidráulico, p/ Encastrar 5.000Kg
7001814	OMCN	Elevador CE C/ Mesa Elev. Aux.p/ Libertar Rodas, 5.000 Kg, para encastrar
7001815	OMCN	Elevador CE c/ Mesa Elev. Aux.p/ Libert. Rodas e teste de folgas hidráulico, 5.000 Kg, para encastrar
7001815A	OMCN	Elevador CE c/ teste de folgas hidráulico, 5.000 Kg, para encastrar



Elevador de tesoura

Código	Marca	Descrição
7001540	OMCN	Elevador de tesoura para área de preparação e pintura, 3000 Kgs.



Elevador Tesoura 3000kg

Código	Marca	Descrição
7001552	OMCN	Elevador de Tesoura 3000 Kg modelo para pavimento
7001552A	OMCN	Elevador de Tesoura 3000 Kg modelo para pavimento com rodas e tirante para fácil deslocação
7001553	OMCN	Elevador de Tesoura 3000 Kg modelo para encastrar



Elevador 4 colunas

Código	Marca	Descrição
7001399	OMCN	Elevador 4 Colunas 3.500 Kg
7001400A	OMCN	Elevador 4 colunas 3.500 Kgs. Com cavidades p/ pratos
7001401	OMCN	Elevador 4 Colunas 4.000 Kg
7001401LS	OMCN	Elevador 4 Colunas 4.500Kg (5mts.)
7001402	OMCN	Elevador 4 Colunas 3.500 Kg c/ cavidades para pratos de alinhamento e pranchas deslizantes
7001402LS	OMCN	Elevador 4 Colunas 4.000 Kg c/ cavidades para pratos de alinhamento e pranchas deslizantes. (5 mts.)



Elevador 4 colunas

Código	Marca	Descrição
7001400CSA	OMCN	Elevador 4 Colunas 3.500 Kg c/ cavidades para pratos de alinhamento, pranchas deslizantes, e elevador pneumático 460 para libertar rodas incorporado
7001402+460	OMCN	Elevador 4 Colunas 3.500 Kg c/ cavidades para pratos de alinhamento, pranchas deslizantes, e elevador pneumático 460 para libertar rodas incorporado
7001402LS+460	OMCN	Elevador 4 Colunas 4.000 Kg c/ cavidades para pratos de alinhamento, pranchas deslizantes, e elevador pneumático 460 para libertar rodas incorporado



Elevador 4 colunas

Código	Marca	Descrição
7001405/406/407	OMCN	Elevador 4 Colunas, electromecânico 7.000 Kg / 12.000Kg / 20.000Kg

Elevador 4 Colunas c/ cavidades para pratos de alinhamento e pranchas deslizantes

Código	Marca	Descrição
7001400C	OMCN	Elevador 4 Colunas 3.500 Kg c/ cavidades para pratos de alinhamento e pranchas deslizantes



Elevador 4 colunas independentes

Código	Marca	Descrição
7001955	OMCN	Elevador 4 Colunas Independentes 5,5 ton./cada
7001960	OMCN	Elevador 4 Colunas Independentes 6,5 ton./cada
7001965	OMCN	Elevador 4 Colunas Independentes 8,5 ton./cada
7001970	OMCN	Elevador 4 Colunas Independentes 10 ton./cada



Elevador electrohidráulico de tesoura para viaturas pesadas

Código	Marca	Descrição
7001900	OMCN	Elevador electrohidráulico de tesoura para viaturas pesadas 9 Ton
7001901	OMCN	Elevador electrohidráulico de tesoura para viaturas pesadas 13 Ton
7001902	OMCN	Elevador electrohidráulico de tesoura para viaturas pesadas 23 Ton
7001903	OMCN	Elevador electrohidráulico de tesoura para viaturas pesadas 33 Ton
7001910	OMCN	Elevador electrohidráulico de tesoura para viaturas pesadas 9 Ton para Encastrar
7001911	OMCN	Elevador electrohidráulico de tesoura para viaturas pesadas 13 Ton para Encastrar
7001913	OMCN	Elevador electrohidráulico de tesoura para viaturas pesadas 33 Ton para Encastrar
7001906	OMCN	Elevador electrohidráulico de tesoura para viaturas pesadas 26 Ton
7001907	OMCN	Elevador electrohidráulico de tesoura para viaturas pesadas 46 Ton



Elevador 6 colunas independentes

Código	Marca	Descrição
7001955A	OMCN	Elevador 6 Colunas Independentes 5,5 ton./cada
7001960A	OMCN	Elevador 6 Colunas Independentes 6,5 ton./cada
7001965A	OMCN	Elevador 6 Colunas Independentes 8,5 ton./cada
7001970A	OMCN	Elevador 6 Colunas Independentes 10 ton./cada



Elevador 8 colunas independentes

Código	Marca	Descrição
7001955B	OMCN	Elevador 8 Colunas Independentes 5,5 ton./cada
7001960B	OMCN	Elevador 8 Colunas Independentes 6,5 ton./cada
7001965B	OMCN	Elevador 8 Colunas Independentes 8,5 ton./cada
7001970B	OMCN	Elevador 8 Colunas Independentes 10 ton./cada



Elevador para motos

Código	Marca	Descrição
7001196/96A	OMCN	Elevador p/ Motos 300Kg / 500Kg



Elevador para motos pneumático

Código	Marca	Descrição
7001196B	OMCN	Elevador p/ Motos 500Kg Pneumático



Elevador para motos com rebordos laterais

Código	Marca	Descrição
7001196C	OMCN	Elevador p/ Motos 500Kg c/ rebordos laterais c/ a parte final Dobrável



Elevador para motos pneumático com rebordos laterais

Código	Marca	Descrição
7001196D	OMCN	Elevador p/ Motos 500Kg Pneumático c/ Rebordos Laterais c/ a Parte Final dobrável



Elevador para motos com bomba hidráulica

Código	Marca	Descrição
7001196H	OMCN	Elevador p/ Motos 500Kg com bomba hidráulica



Elevador p/ Motos com bomba hidropneumática

Código	Marca	Descrição
7001196IS	OMCN	Elevador p/ Motos 500Kg com bomba hidropneumática



Elevador p/ ciclomotores

Código	Marca	Descrição
7001-244 / 245 / 246 / 247	OMCN	7001-244 Elevador p/ Lambretas, Vespas e Ciclomotores



Elevador chapeiro e pintura 2500Kg

Código	Marca	Descrição
7001550	OMCN	Elevador para chapeiro e pintura 2.500 Kg c/ Paragem automática de Abertura dos braços, com bomba electrohidráulica
7001550A	OMCN	Elevador para chapeiro e pintura 2.500Kg c/ Paragem automática de Abertura dos braços, com bomba hidropneumática



Elevador pneumático

Código	Marca	Descrição
7001460	OMCN	Elevador pneumático, para incorporar nos elevadores das séries 400 a 900



Elevador lateral

Código	Marca	Descrição
7001-142	OMCN	Elevador lateral



Armação para encastrar elevadores

Código	Marca	Descrição
7001847	OMCN	Armação p/ Encastrar Elevadores artº 810, 811, 812,814, 815, 815A, 820I, 821I, 822I, 824I, 825I, 826I.
7001847A	OMCN	Armação p/ Encastrar Elevadores artº 813, 823I

Equipamentos > Extracção de Gases e Poeiras



Dynabrade Aspirador 36Lts

Dynabrade Sistema Portátil de Aspiração, 36 litros, Eur. 230V-50Hz

Código	Marca	Descrição
61306	Dynabrade	Sistema Portátil de Aspiração, 36 litros, Eur. 230V-50Hz



Dynabrade Aspirador 64Lts

Dynabrade Sistema Portátil de Aspiração, 64 litros, Eur. 230V-50Hz

Código	Marca	Descrição
61307	Dynabrade	Sistema Portátil de Aspiração, 64 litros, Eur. 230V-50Hz



Enrolador mecânico para auto - Completo

Enrolador mecânico sem motor, completo com tubo, 2 abraçadeiras. 1 fim de curso e 1 bocal série BGT.

Código	Marca	Descrição
7081AR757PBCO	Filcar	Com tubo EUROGAS de 7 m Ø 75 com bocal BGT 75140 e fim de curso AFT075
7081AR7510PBCO	Filcar	Com tubo EUROGAS de 10 m Ø 75 com bocal BGT 75140 e fim de curso AFT075
7081ARC1007PBCO	Filcar	Com tubo EUROGAS de 7 m Ø 100 com bocal BGT 100140 e fim de curso AFT100
7081ARC10010PBC	Filcar	Com tubo EUROGAS de 10 m Ø 100 com bocal BGT 100140 e fim de curso AFT100



Enrolador para auto com enrolamento mecânico, aspirador acoplado Completo

Enrolador mecânico com motor, completo com tubo, 2 abraçadeiras. 1 fim de curso e 1 bocal série BGT.

Código	Marca	Descrição
7081ARA757PBCO	Filcar	Com electroaspirador Trif. 0.5 HP Com tubo EUROGAS de 7m Ø 75 Com bocal BGT 75140 e fim de curso AFT075, saída 150-R
7081ARA7510PBCO	Filcar	Com electroaspirador Trif. 0.5 HP Com tubo EUROGAS de 10m Ø 75 Com bocal BGT 75140 e fim de curso AFT075, saída 150-R
7081ARCA1007PBC	Filcar	Com electroaspirador Trif. 0.5 HP Com tubo EUROGAS de 7m Ø 100 Com bocal BGT 100140 e fim de curso AFT075, saída 150-R
7081ARCA10010PC	Filcar	Com electroaspirador Trif. 0.5 HP Com tubo EUROGAS de 10m Ø 100 Com bocal BGT 100140 e fim de curso AFT075, saída 150-R



Acessórios para enroladores

Código	Marca	Descrição
7081AFT075	Filcar	Fim de curso para Tubo 75
7081AFT100	Filcar	Fim de curso para Tubo 100
7081AFT125	Filcar	Fim de curso para Tubo 125
7081AFT150	Filcar	Fim de curso para Tubo 150



Tubos EUROGAS

Código	Marca	Descrição
7081XTUB007505	Filcar	Tubo EUROGAS Ø 75 - 5 mt.
7081XTUB007507	Filcar	Tubo EUROGAS Ø 75 - 7 mt.
7081XTUB007510	Filcar	Tubo EUROGAS Ø 75 - 10mt.
7081XTUB007515	Filcar	Tubo EUROGAS Ø 75 - 15 mt.
7081XTUB007520	Filcar	Tubo EUROGAS Ø 75 - 20 mt.
7081XTUB010005	Filcar	Tubo EUROGAS Ø 100 - 5 mt.
7081XTUB010007	Filcar	Tubo EUROGAS Ø 100 - 7 mt.
7081XTUB010010	Filcar	Tubo EUROGAS Ø 100 - 10 mt.
7081XTUB010015	Filcar	Tubo EUROGAS Ø 100 - 15 mt.
7081XTUB010020	Filcar	Tubo EUROGAS Ø 100 - 20 mt.
7081XTUB012505	Filcar	Tubo EUROGAS Ø 125 - 5 mt.
7081XTUB012507	Filcar	Tubo EUROGAS Ø 125 - 7 mt.
7081XTUB012510	Filcar	Tubo EUROGAS Ø 125 - 10 mt.
7081XTUB012515	Filcar	Tubo EUROGAS Ø 125 - 15 mt.
7081XTUB012520	Filcar	Tubo EUROGAS Ø 125 - 20 mt.
7081XTUB015005	Filcar	Tubo EUROGAS Ø 150 - 5 mt.
7081XTUB015007	Filcar	Tubo EUROGAS Ø 150 - 7 mt.
7081XTUB015010	Filcar	Tubo EUROGAS Ø 150 - 10 mt.
7081XTUB015015	Filcar	Tubo EUROGAS Ø 150 - 15 mt.
7081XTUB015020	Filcar	Tubo EUROGAS Ø 150 - 20 mt.

Acessórios para tubos

SM

Código	Marca	Descrição
7081ECOARGONSM	Filcar	Suporte de parede para tubo Ø 75 e Ø 100 mm

SM

Código	Marca	Descrição
7081SM20	Filcar	Suporte de parede para tubo Ø 75 e Ø 100 mm
7081SM30	Filcar	Suporte de parede para tubo Ø 75 a Ø 150 mm

ATR/B

Código	Marca	Descrição
7081ATRB075	Filcar	Ligação rápida Metálica para tubo Ø 75 mm
7081ATRB100	Filcar	Ligação rápida Metálica para tubo Ø 100 mm
7081ATRB125	Filcar	Ligação rápida Metálica para tubo Ø 125 mm
7081ATRB150	Filcar	Ligação rápida Metálica para tubo Ø 150 mm

ATR

Código	Marca	Descrição
7081ATR075	Filcar	Ligação rápida PVC para tubo Ø 75 mm
7081ATR100	Filcar	Ligação rápida PVC para tubo Ø 100 mm
7081ATR125	Filcar	Ligação rápida PVC para tubo Ø 125 mm
7081ATR150	Filcar	Ligação rápida PVC para tubo Ø 150 mm

FSC

Código	Marca	Descrição
7081YFSC075	Filcar	Abraçadeira metálica para tubo Ø 75
7081YFSC100	Filcar	Abraçadeira metálica para tubo Ø 100
7081YFSC125	Filcar	Abraçadeira metálica para tubo Ø 125 e 150
7081YFSC150	Filcar	Abraçadeira metálica para tubo Ø 125 e 150

COPRI - FSC

Código	Marca	Descrição
7081COPRIFSC075	Filcar	Protecção de borracha para Abraçadeira para tubo Ø 75 mm
7081COPRIFSC100	Filcar	Protecção de borracha para Abraçadeira para tubo Ø 100 mm
7081COPRIFSC125	Filcar	Protecção de borracha para Abraçadeira para tubo Ø 125 mm
7081COPRIFSC150	Filcar	Protecção de borracha para Abraçadeira para tubo Ø 150 mm





Bocais

BO - BOC

Código	Marca	Descrição
7081BOC075100	Filcar	Bocal aço inox Ø 75/100 Boca 100 para CO
7081BO075100	Filcar	Bocal aço inox Ø 75/100 Boca 100
7081BO100140	Filcar	Bocal aço inox Ø 100/140 Boca 140
7081BO125140	Filcar	Bocal aço inox Ø 125/140 Boca 140
7081BO150180	Filcar	Bocal aço inox Ø 150/180 Boca 180

BR

Código	Marca	Descrição
7081BR075160	Filcar	Bocal aço inox Ø 75/160 OVAL 160
7081BR075200	Filcar	Bocal aço inox Ø 75/200 OVAL 200
7081BR100200	Filcar	Bocal aço inox Ø 100/200 OVAL 200
7081BR125200	Filcar	Bocal aço inox Ø 125/200 OVAL 200

BG

Código	Marca	Descrição
7081BG075140	Filcar	Bocal borracha Ø 75/140
7081BG075200	Filcar	Bocal borracha Ø 75/200
7081BG100140	Filcar	Bocal borracha Ø 100/140
7081BG100200	Filcar	Bocal borracha Ø 100/200
7081BG125140	Filcar	Bocal borracha Ø 100/200
7081BG125200	Filcar	Bocal borracha Ø 125/200
7081BG150200	Filcar	Bocal borracha Ø 150/200

BGT

Código	Marca	Descrição
7081BGT075140	Filcar	Bocal borracha Ø 75/140 para CO
7081BGT100140	Filcar	Bocal borracha Ø 100/140 para CO
7081BGT125140	Filcar	Bocal borracha Ø 125/140 para CO
7081BGTTAPPO	Filcar	Tampo para cone Ø 140

BGA

Código	Marca	Descrição
7081BGA075	Filcar	Bocal borracha Ø 75 OVAL para CO
7081BGA100	Filcar	Bocal borracha Ø 100 OVAL para CO

BGPM

Código	Marca	Descrição
7081BG075140PM	Filcar	Bocal de borracha Ø 75 OVAL Com Pinça manual
7081BG100200PM	Filcar	Bocal de borracha Ø 100 OVAL Com Pinça manual
7081BG125200PM	Filcar	Bocal de borracha Ø 125 OVAL Com Pinça manual

BRM

Código	Marca	Descrição
7081BRM100	Filcar	Bocal com regulação em altura
7081BRM125	Filcar	Bocal com regulação em altura

BRMS

Código	Marca	Descrição
7081BMRS125	Filcar	Completo com cone BGT-100/140 em Y diâmetro 125

Bases p/ pavimento

PZ BASE

Código	Marca	Descrição
7081PZ75100BASE	Filcar	Base para pavimento ligação directa (260x260 ligação de tubo Ø 106) S/ curva
7081PZ125BASE	Filcar	Base para pavimento ligação directa (260x260 ligação de tubo Ø 126) S/ curva
7081PZ150BASE	Filcar	Base para pavimento ligação directa (350x350 ligação de tubo Ø 156) S/ curva

PZ CURVA

Código	Marca	Descrição
7081PZ075CURVA	Filcar	Curva para tubo Ø 75 mm (utilizar com PZ-75-100-BASE)
7081PZ100CURVA	Filcar	Curva para tubo Ø 100 mm (utilizar com PZ-75-100-BASE)
7081PZ125CURVA	Filcar	Curva para tubo Ø 125 mm (utilizar com PZ-125-BASE)
7081PZ150CURVA	Filcar	Curva para tubo Ø 150 mm (utiliza rcom PZ-150-BASE)

PZS

Código	Marca	Descrição
7081PZS140	Filcar	Base para pavimento, com ligação curva. (350x350 ligação de tubo Ø 140) para tubo interior Ø 75 a Ø 100 (sem tubo)
7081PZS180	Filcar	Base para pavimento, com ligação curva. (350x350 ligação de tubo Ø 200) para tubo interior Ø 100 a Ø 150 (sem tubo)

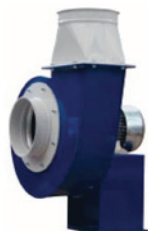

Electroaspiradores

BOX - INS

Código	Marca	Descrição
7081BOXIN100150	Filcar	Caixa silenciosa para modelo AL-100/C, AL-1 50/C
7081BOXIN200300	Filcar	Caixa silenciosa para modelo AL-200/C, AL-300/C
7081BOXIN400	Filcar	Caixa silenciosa para modelo AL-400/C

AL

Código	Marca	Descrição
7081AL050C	Filcar	Electroaspirador Baixa Pressão em Chapa de aço, Trifásico 0,5 HP, Q. Max. 900 m3/h - Dep. Max 105 mm H2O com entrada/saída Ø 150 mm
7081AL100C	Filcar	Electroaspirador Baixa Pressão em Chapa de aço, Trifásico 1,0 HP, Q. Max. 1700 m3/h - Dep. Max 95 mm H2O com entrada/saída Ø 180 mm
7081AL150C	Filcar	Electroaspirador Baixa Pressão em Chapa de aço, Trifásico 1,5 HP, Q. Max. 2100 m3/h - Dep. Max 145 mm H2O com entrada/saída Ø 180 mm
7081AL200C	Filcar	Electroaspirador Baixa Pressão em Chapa de aço, Trifásico 2,0 HP, Q. Max. 3000 m3/h - Dep. Max 165 mm H2O com entrada/saída Ø 200 mm
7081AL300C	Filcar	Electroaspirador Baixa Pressão em Chapa de aço, Trifásico 3,0 HP, Q. Max. 4100 m3/h - Dep. Max 164 mm H2O com entrada/saída Ø 200 mm
7081AL400C	Filcar	Electroaspirador Baixa Pressão em Chapa de aço, Trifásico 4,0 HP, Q. Max. 6150 m3/h - Dep. Max 242 mm H2O com entrada/saída Ø 220 mm

Aspiradores móveis

TROTTER - 50

Código	Marca	Descrição
7081TROT050	Filcar	Electroaspirador móvel, trifásico, 0,5 HP, Q. Max 1000 m3/h, Dep Max 105 mm H2O com bocal em borracha de regulação em altura, saída Ø 100-L (s/ Tubo de expulsão)
7081TRO050TUBO	Filcar	Tubo para expulsão com 10 m Ø 100, para Trotter 50

TROTTER - 100

Código	Marca	Descrição
7081TROT100	Filcar	Electroaspirador móvel, trifásico, 1,0 HP, Q. Max 1600 m3/h, Dep Max 95 mm H2O com bocal em borracha de regulação em altura, saída Ø 150-L (s/ Tubo de expulsão)
7081TRO100TUBO	Filcar	Tubo para expulsão com 10 m Ø 150, para Trotter 100

TROTTER - S

Código	Marca	Descrição
7081TROT100S	Filcar	Electroaspirador móvel, trifásico, 1,0 HP, Q. Max 1900 m3/h, Dep Max 95 mm H2O com bocal em borracha de regulação em altura e inclinação, saída Ø 150-L (s/ Tubo de expulsão)
7081TRO100STUBO	Filcar	Tubo para expulsão com 10 m Ø 150, para Trotter
7081TROT150S	Filcar	Electroaspirador móvel, trifásico, 1,5 HP, Q. Max 2800 m3/h, Dep Max 145 mm H2O com bocal em borracha de regulação em altura e inclinação, saída Ø 150-L (s/ Tubo de expulsão)
7081TRO150STUBO	Filcar	Tubo para expulsão com 10 m Ø 150, para Trotter 150S

Sistema fixo de extracção de gases

ECOBP - 6000GAS

Código	Marca	Descrição
7081ECOBP6000GA	Filcar	Braço articulado de 6 mts de comprimento, com electroaspirador trifásico de 0,75 HP, Q. Max 800 m3/h - Dep. Max 166 mm H2O, 5 m de tubo flexível Ø 75, bocal cónico Ø
7081ECBP6GAS100	Filcar	Braço articulado de 6 mts comprimento, com 5 mt de tubo EUROGAS Ø 100 e bocal BGT-100/140. Completo com aspirador de 1HP



Kit completo

ECOARGON - UNO

Código	Marca	Descrição
7081ECOARG1755	Filcar	Kit de aspiração com aspirador de 0,5 HP 230/400V trifásico (saída 75 L), EUROGAS-75/5, bocal BGT-75/140 e suporte de tubo ECOARGON/SM
7081ECOARG17575	Filcar	Kit de aspiração com aspirador de 0,5 HP 230/400V trifásico (saída al 75 L), EUROGAS-75/7,5, bocal BGT-75/140 e suporte de tubo ECOARGON/SM
7081ECOARG17510	Filcar	Kit de aspiração com aspirador de 0,5 HP 230/400V trifásico (saída 75 L), EUROGAS-75/10, bocal BGT-75/140 e suporte de tubo ECOARGON/SM

ECOARGON - DUE

Código	Marca	Descrição
7081ECOARG2755	Filcar	Kit de aspiração com aspirador de 0,5 HP 230/400V trifásico (saída 75L), 2 x EUROGAS 75/5, 2 bocais BGT

ARGON

Código	Marca	Descrição
7081ARGON1755	Filcar	Kit de aspiração com aspirador de 0,5 HP 230/400V trifásico (saída com 150 r), EUROGAS-75/5, bocal BGT-75/140 e suporte ergonómico para tubo de repouso SM-20
7081ARGON1757	Filcar	Kit de aspiração com aspirador de 0,5 HP 230/400V trifásico (saída com 150 r), EUROGAS-75/7,5, bocal BGT-75/140 e suporte ergonómico para tubo de repouso SM-20
7081ARGON11005	Filcar	Kit de aspiração com aspirador de 0,5 HP 230/400V trifásico (saída com 150 r), EUROGAS-100/5, bocal BGT-100/140 e suporte ergonómico para tubo de repouso SM-20

ARGON - DUE

Código	Marca	Descrição
7081ARGON2755	Filcar	Kit de aspiração com aspirador de 0,5 HP 230/400V trifásico (saída com 150 r), 2X EUROGAS-75/5 2 bocais BGT-75/140 e suporte ergonómico para tubo de repouso SM-20
7081ARGON2757	Filcar	Kit de aspiração com aspirador de 0,5 HP 230/400V trifásico (saída com 150 r), 2X EUROGAS-75/7,5 2 bocais BGT-75/140 e suporte ergonómico para tubo de repouso SM-20
7081ARGON27510	Filcar	Kit de aspiração com aspirador de 0,75 230/400V trifásico (saída com 150 r), 2X EUROGAS-75/10 2 bocais BGT-75/140 e suporte ergonómico para tubo de repouso SM-20
7081ARGON21005	Filcar	Kit de aspiração com aspirador de 1 HP 230/400V trifásico (saída com 180 r), 2X EUROGAS-100/5 2 bocais BGT-75/140 e suporte ergonómico para tubo de repouso SM-20
7081ARGON210010	Filcar	Kit de aspiração com aspirador de 1 HP 230/400V trifásico (saída com 180 r), 2X EUROGAS-100/10 2 bocais BGT-75/140 e suporte ergonómico para tubo de repouso SM-20

ECOSYSTEM A/1

Kit de extração de gases para auto, em canalina equivalente a Ø 151, com 1 Electroaspirador trifásico de 1 HP, Q. Max 1700 m3/h - Dep Max 95 mm H2O, 1 carro deslizante 1 tubo flexível EUROGAS Ø 75 com 7m., 1 bocal de borracha BGT 75/140 e 1 suporte de suspensão do tubo.

Código	Marca	Descrição
7081XECOSYSA061	Filcar	Com 6 m. de canalina
7081XECOSYSA091	Filcar	Com 9 m. de canalina
7081XECOSYSA121	Filcar	Com 12 m. de canalina
7081XECOSYSA151	Filcar	Com 15 m. de canalina
7081XECOSYSA181	Filcar	Com 18 m. de canalina
7081XECOSYSA211	Filcar	Com 21 m. de canalina

ECOSYSTEM A/2

Kit de extração de gases para auto, em canalina equivalente a Ø 151, com 1 Electroaspirador trifásico de 1,5 HP, Q. Max 2100 m3/h - Dep Max 145 mm H2O, 2 carros deslizantes, 2 tubos flexíveis EUROGAS Ø 75 com 7 m., 2 bocais de borracha BGT 75/140 e 2 suportes de suspensão do tubo.

Código	Marca	Descrição
7081XECOSYSA062	Filcar	Com 6 m. de canalina
7081XECOSYSA092	Filcar	Com 9 m. de canalina
7081XECOSYSA122	Filcar	Com 12 m. de canalina
7081XECOSYSA152	Filcar	Com 15 m. de canalina
7081XECOSYSA182	Filcar	Com 18 m. de canalina
7081XECOSYSA212	Filcar	Com 21 m. de canalina

Acessórios

Código	Marca	Descrição
7081CSTK757	Filcar	Base Carro com EUROGAS75/7,5, CSZT-CAT, bocal BGT-75/140
7081BLA	Filcar	Balanceador com cabo em nylon até 10 Kgs.
7081BLSETKSUP	Filcar	Suporte para balanceador universal BL-A adaptado para carrinho série CSETK



ECOSYSTEM B/1

Kit de extração de gases para auto, em canalina equivalente a Ø 151, com 1 Electroaspirador trifásico de 1 HP, Q. Max 1700 m3/h - Dep Max 95 mm H2O, 1 carro deslizante, 1 tubo flexível EUROGAS Ø 100 com 7m., 1 bocal de borracha BGT 100/140 e 1 suporte de suspensão do tubo.

Código	Marca	Descrição
7081XECOSYSB061	Filcar	Com 6 m. de canalina
7081XECOSYSB091	Filcar	Com 9 m. de canalina
7081XECOSYSB121	Filcar	Com 12 m. de canalina
7081XECOSYSB151	Filcar	Com 15 m. de canalina
7081XECOSYSB181	Filcar	Com 18 m. de canalina
7081XECOSYSB211	Filcar	Com 21 m. de canalina



ECOSYSTEM B/2

Kit de extração de gases para auto, em canalina equivalente a Ø 151, com 1 Electroaspirador trifásico de 1,5 HP, Q. Max 2100 m3/h - Dep Max 145 mm H2O, 2 carros deslizantes, 2 tubos flexíveis EUROGAS Ø 100 com 7 m., 2 bocais de borracha BGT 100/140 e 2 suportes de suspensão do tubo.

Código	Marca	Descrição
7081XECOSYSB062	Filcar	Com 6 m. de canalina
7081XECOSYSB092	Filcar	Com 9 m. de canalina
7081XECOSYSB122	Filcar	Com 12 m. de canalina
7081XECOSYSB152	Filcar	Com 15 m. de canalina
7081XECOSYSB182	Filcar	Com 18 m. de canalina
7081XECOSYSB212	Filcar	Com 21 m. de canalina



Acessórios

Código	Marca	Descrição
7081CSTK1007BAS	Filcar	Carro com EUROGA100/7,5 , CSZT-CAT, bocal BGT - 100/140
7081BLA	Filcar	Balaceador com cabo em nylon até 10 Kgs.
7081BLSETKSUP	Filcar	Suporte para balanceador universal BL-A adaptado para carrinho serie CSETK



ECOSYSTEM C/1

Kit completo para aspiração de gases para viaturas comerciais e autocarros, em canalina equivalente a Ø170, com 1 Electroaspirador trifásico de 2HP- 1,5 kW - 230/400V - 50 Hz, 2 carros deslizantes, 2 tubos flexíveis EUROGAS Ø 125 mm com 7,5 mt., 2 bocais BGGP-125/200 e 2 suportes de suspensão do tubo.

Código	Marca	Descrição
7081XECOSYSC091	Filcar	Com 9 m. de canalina
7081XECOSYSC121	Filcar	Com 12 m. de canalina
7081XECOSYSC151	Filcar	Com 15 m. de canalina
7081XECOSYSC181	Filcar	Com 18 m. de canalina



ECOSYSTEM C/2

Kit de extração de gases para auto, em canalina equivalente a Ø 151, com 1 Electroaspirador trifásico de 1,5 HP, Q. Max 2100 m3/h - Dep Max 145 mm H2O, 2 carros deslizantes, 2 tubos flexíveis EUROGAS Ø 100 com 7 m., 2 bocais de borracha BGT 100/140 e 2 suportes de suspensão do tubo.

Código	Marca	Descrição
7081XECOSYSC092	Filcar	Com 9 m. de canalina
7081XECOSYSC122	Filcar	Com 12 m. de canalina
7081XECOSYSC152	Filcar	Com 15 m. de canalina
7081XECOSYSC182	Filcar	Com 18 m. de canalina
7081XECOSYSC212	Filcar	Com 21 m. de canalina



Acessórios

Código	Marca	Descrição
7081BLA	Filcar	Balaceador com cabo em nylon até 10 Kgs.
7081BLSSUP1215E	Filcar	Suporte balanceador para carro Ø 125 XTK1 e XTK2



Tubagem e componentes - AFON

Código	Marca	Descrição
7081AFON1801	Filcar	Silenciador escape para tubo 180
7081AFON2001	Filcar	Silenciador escape para tubo 200
7081AFON2501	Filcar	Silenciador escape para tubo 250



Braço articulado BP

Código	Marca	Descrição
7081BP5000C380	Filcar	Braço articulado BP 5000 com raio de acção de 5 mt. com centralina TSC SERVICE 220/380, tubos e cabos CVL
7081BP6000C380	Filcar	Braço articulado BP 6000 com raio de acção de 6 mt. com centralina TSC SERVICE 220/380, tubos e cabos CVL
7081BP7000C380	Filcar	Braço articulado BP 7000 com raio de acção de 7 mt. com centralina TSC SERVICE 220/380, tubos e cabos CVL
7081BP5000C220	Filcar	Braço articulado BP 5000 com raio de acção de 5 mt. com centralina TSC SERVICE 220/220, tubos e cabos CVL
7081BP6000C220	Filcar	Braço articulado BP 6000 com raio de acção de 6 mt. com centralina TSC SERVICE 220/220, tubos e cabos CVL
7081BP7000C220	Filcar	Braço articulado BP 7000 com raio de acção de 7 mt. com centralina TSC SERVICE 220/220, tubos e cabos CVL

Braço articulado BP

Código	Marca	Descrição
7081BP5000TMS	Filcar	Braço articulado BP 5000 com raio de acção de 5 mt. com centralina TMS MONOSERVICE, tubos e cabos CVL
7081BP6000TMS	Filcar	Braço articulado BP 6000 com raio de acção de 6 mt. com centralina TMS MONOSERVICE, tubos e cabos CVL
7081BP7000TMS	Filcar	Braço articulado BP 7000 com raio de acção de 7 mt. com centralina TMS MONOSERVICE, tubos e cabos CVL

Braço articulado BP-MINI

Código	Marca	Descrição
7081BPMINICTMS	Filcar	Braço articulado BP MINI com raio de acção 1,7 mt. com centralina TMS MONOSERVICE, tubos e cabos CVL.

Braço articulado BP-MINI

Código	Marca	Descrição
7081BPMINIC380	Filcar	Braço articulado BP MINI com raio de acção 1,7 mt. com centralina TSC SERVICE 220/380, tubos e cabos CVL.
7081BPMINIC220	Filcar	Braço articulado BP MINI com raio de acção 1,7 mt. com centralina TSC SERVICE 220/220, tubos e cabos CVL.

Kit completo de aspiradores e braços

TMS MONOSERVICE

Código	Marca	Descrição
7081KITBPGINGO	Filcar	Kit composto da BP5000/C-220 (1) + (1) & GINGO-200/ST e 2 mt. com tubos e cabos

KIT BP + PANDA

Código	Marca	Descrição
7081KITPPANDA	Filcar	Kit composto da BP5000/C-220 (1) + (1) & PANDA 220/F (3) e 2 mt. com tubos e cabos

Unidade de serviço TSC - TMS - TPS

TMS MONOSERVICE

Código	Marca	Descrição
7081TMS103ABA	Filcar	TMS MONOSERVICE - Cabeça de serviço suspensa composta por: 1 - Ligação de ar directo 3/8G 1 - Ligação de ar comprimido filtrado e regulado de 0/8 bar 1 - Tomada eléctrica 230 V monofásica 16A protegida 1 - Bocal de aspiração com serranda manual e controlo remoto 1 - Suporte para lixadora orbital

TSC SERVICE

Código	Marca	Descrição
7081TSC201BBA	Filcar	TSC SERVICE 220/220 - Cabeça de serviço suspensa composta por: 1 - Ligação de ar directo 3/8G 2 - Ligação de ar comprimido filtrado e regulado de 0/8 bar 2 - Tomada eléctrica 230 V monofásica 16A protegida 2 - Bocal de aspiração com serranda manual e controlo remoto 2 - Ganchos porta utensílios
7081TSC201BHA	Filcar	TSC SERVICE/M 220/380 - Cabeça de serviço suspensa composta por: 1 - Ligação de ar directo 3/8G 2 - Ligação de ar comprimido filtrado e regulado de 0/8 bar 1 - Tomada eléctrica 230 V monofásica 16A protegida 1 - Tomada eléctrica 400 V trifásica 3PH+T 16A protegida 2 - Bocal de aspiração com serranda manual e controlo remoto 2 - Suportes para lixadora orbital



Unidade de serviço TSC - TMS

TSM MONOSERVICE

Código	Marca	Descrição
7081TMSM103ABA	Filcar	Cabeça de serviço suspensa composta por: 1 - Ligação de ar directo 3/8G 1 - Ligação de ar comprimido filtrado e regulado de 0/8 bar 1 - Tomada eléctrica 230 V monofásica 16A protegida 1 - Bocal de aspiração com serranda manual e controlo remoto 1 - Suporte para lixadora orbital



Unidade de serviço Totem

TOTEM NEW 2

Código	Marca	Descrição
7081TOTTD2	Filcar	TOTEM NEW 2 - Coluna de serviço com ficha Telecontrolo para comando turbina. Características Técnicas : 1 - Tomada eléctrica 230 V monofásica 16A protegida e interbloqueada 1 - Tomada eléctrica 230 V monofásica 10A protegida e interbloqueada 2 - Ligações 3/8G de ar comprimido filtrado e regulado de 0/12 bar com 1 - Ligação 3/8G de ar filtrado - directo 2 - Bocais de aspiração de pó Ø 50 2 - Suportes para lixadora orbital (para ocultar) 2 - Suportes para mangueira (para ocultar)



TOTEM NEW 2 FULL

Código	Marca	Descrição
7081TOTTD2F	Filcar	TOTEM NEW 2 FULL - Coluna de serviço com ficha Telecontrolo para comando turbina. Características Técnicas 1 - Tomada eléctrica 230 V monofásica 16A protegida e interbloqueada 1 - Tomada eléctrica 230 V monofásica 10A protegida e interbloqueada 2 - Ligações 3/8G de ar comprimido filtrado e regulado de 0/12 bar com 1 - Ligação 3/8G de ar filtrado - directo 2 - Bocais de aspiração de pó Ø 50 2 - Suportes para lixadora orbital (para ocultar) 2 - Suportes para mangueira (para ocultar) 1 - Enrolador de tubo 6/10 - 10 mt. Para ar comprimido filtrado e regulado 1 - Enrolador eléctrico 15 mt. Com lâmpada neon 24V



TOTEM NEW CSC 2 SPLIT

Código	Marca	Descrição
7081TOTCSC2S	Filcar	TOTEM NEW CSC 2 SPLIT - Coluna de serviço com ficha Telecontrolo para comando turbina. Características Técnicas: 1 - Tomada eléctrica 230 V monofásica 16A protegida e interbloqueada 1 - Tomada eléctrica 230 V monofásica 10A protegida e interbloqueada 2 - Ligações 3/8G de ar comprimido filtrado e regulado de 0/12 bar com 1 - Ligação 3/8G de ar filtrado - directo 2 - Bocais de aspiração de pó Ø 50 2 - Suportes para lixadora orbital (para ocultar)



TOTEM NEW CSC 2 FULL SPLIT

Código	Marca	Descrição
7081TOTCSC2FS	Filcar	TOTEM NEW CSC 2 FULL SPLIT - Coluna de serviço com ficha Telecontrolo para comando turbina. Características Técnicas: 1 - Tomada eléctrica 230 V monofásica 16A protegida e interbloqueada 1 - Tomada eléctrica 230 V monofásica 10A protegida e interbloqueada 2 - Ligações 3/8G de ar comprimido filtrado e regulado de 0/12 bar com 1 - Ligação 3/8G de ar filtrado - directo 2 - Bocais de aspiração de pó Ø 50 1 - Enrolador de tubo 8/12 - 10 mt. Para ar comprimido filtrado e regulado 1/4G 1 - Enrolador eléctrico 15 mt. Com lâmpada neon 24V 2 - Suportes para lixadora orbital (para ocultar)



Unidade móvel de aspiração

PEA

Código	Marca	Descrição
7081PANDA220M	Filcar	Aspirador de pó seco com consola para fixar à parede, motor eléctrico de 2 velocidades 230V monofásico 1000+1000 W

ZIPPY

Código	Marca	Descrição
7081ZIPPY1	Filcar	Aspirador com rodas para pó seco, motor eléctrico 230V monofásico 1300 Watt, arranque manual ou automático com Telecontrolo eléctrico e pneumático
7081ZIPPY2	Filcar	Aspirador com rodas para pó seco, motor eléctrico de 2 velocidades, 230V monofásico 1300+1300 Watt, arranque manual ou automático com Telecontrolo eléctrico e pneumático

GINGO

Código	Marca	Descrição
7081GINGO200M	Filcar	Máquina de aspiração e filtragem de pó seco, com rodas. Turbina de canais laterais motorizada, monofásica 230V - 2HP, filtro de cartucho com dispositivo de limpeza automática. Quadro electrónico com placa electrónica de gestão. Frontal de serviço com tomada eléctrica e tomada de ar para sistema de Telecontrolo de arranque automático.

FUNNY

Código	Marca	Descrição
7081FUNNY200M	Filcar	Unidade de carro com plano de trabalho e golpes anti canais laterais para aspiração e filtragem de poeiras equipado com: - ferramentas de painel e tomadas eléctricas (3) + (3) e ataque rápido de ar comprimido e regulamentado - Motor 230V monofásico 2HP. Filtro limpo automaticamente.

Unidade fixa de aspiração

PEA

Código	Marca	Descrição
7081PANDA220F	Filcar	Aspirador de pó seco com consola para fixar à parede, motor eléctrico de 2 velocidades 230V monofásico 1000+1000 W

GINGO

Código	Marca	Descrição
7081GINGO200	Filcar	Máquina de aspiração e filtragem de pó seco para fixar à parede. Turbina de canais laterais motorizada, monofásica 230V - 2 HP, filtro de cartucho com dispositivo de limpeza automática. Quadro electrónico com placa electrónica de gestão. Frontal de serviço com tomada eléctrica e tomada de ar para sistema de Telecontrolo de arranque automático.
7081GINGO2003	Filcar	Máquina de aspiração e filtragem de pó seco para fixar à parede. Turbina de canais laterais motorizada, trifásica 380V - 2 HP, filtro de cartucho com dispositivo de limpeza automática. Quadro electrónico com placa electrónica de gestão. Frontal de serviço com tomada eléctrica e tomada de ar para sistema de Telecontrolo de arranque automático.

GINGO / SP

Código	Marca	Descrição
7081GINGO200SP	Filcar	Unidade fixa de aspiração com canais secundários e canais laterais para aspiração e filtragem de areia sem poeiras do painel frontal. Equipada com: - motor 230V monofásico 2 HP gestão electrónica. - 1Ficha rápida de ar comprimido filtrada e regulamentada pelo sistema TELECONTROL por parte da turbina. Limpeza automática do filtro.

Centrais de filtragem e aspiração

FUNNY

Código	Marca	Descrição
7081FUNNY200F	Filcar	Central de aspiração para pó seco com placa electrónica de gestão. Filtro anti-estático de cartucho de 3,5 m2 com dispositivo de limpeza automático por vibração mecânica. Turbina de canais laterais 400V trifásica - 2 HP
7081FUNNY300F	Filcar	Central de aspiração para pó seco com placa electrónica de gestão. Filtro anti-estático de cartucho de 3,5 m2 com dispositivo de limpeza automático por vibração mecânica. Turbina de canais laterais 400V trifásica - 3 HP
7081FUNNY400F	Filcar	Central de aspiração para pó seco com placa electrónica de gestão. Filtro anti-estático de cartucho de 3,5 m2 com dispositivo de limpeza automático por vibração mecânica. Turbina de canais laterais 400V trifásica - 4 HP

ASPIRCAR

Código	Marca	Descrição
7081ASPIRCAR300	Filcar	Central de aspiração para pó seco com placa electrónica de gestão. Filtro anti-estático de cartucho de 3,5 m2 com dispositivo de limpeza automático por vibração mecânica. Turbina de canais laterais 400V trifásica - 3 HP
7081ASPIRCAR400	Filcar	Central de aspiração para pó seco com placa electrónica de gestão. Filtro anti-estático de cartucho de 3,5 m2 com dispositivo de limpeza automático por vibração mecânica. Turbina de canais laterais 400V trifásica - 4 HP
7081ASPIRCAR550	Filcar	Central de aspiração para pó seco com placa electrónica de gestão. Filtro anti-estático de cartucho de 3,5 m2 com dispositivo de limpeza automático por vibração mecânica. Turbina de canais laterais 400V trifásica - 5,5 HP



Tubagem e componentes

Tubos para ligação da central à lixadora

Código	Marca	Descrição
7081AC80	Filcar	Mangueira Ø 38/29 para Ligação das lixadoras às Cabeças c/ 6 m, entrada Ø 50.
7081AC81	Filcar	Mangueira Ø 38/29 para Ligação das lixadoras às Cabeças c/ 9 m, entrada Ø 50.

Tubos para ligação da central à lixadora - pneumático

Código	Marca	Descrição
7081AC82	Filcar	Mangueira Ø 38/29 para Ligação das lixadoras às Cabeças com 6 m entrada Ø 50 com Tubo de Ar.
7081AC82T	Filcar	Tubo flexível 6 mt. Ø 38/29 c/ tubo alimentação ar comprimido p/ utilização pneumática. Ficha de ligação Ø 50
7081AC83	Filcar	Tubo flexível 9 mt. Ø 38/29 c/ tubo alimentação ar comprimido p/ utilização pneumática. Ficha ligação Ø 50
7081AC83S	Filcar	Tubo flexível 3 mt. Ø 38/29 c/ tubo alimentação ar comprimido para utilização pneumática. Ficha ligação Ø 50
7081AC94	Filcar	Tubo flexível 3 mt. Ø 32 c/ tubo alimentação ar comprimido p/ utilização pneumática. Ficha ligação Ø 50

Tubos para ligação da central à lixadora - eléctrica

Código	Marca	Descrição
7081AC87R	Filcar	Tubo flexível 3 mt. Ø 38/29 c/ cabo de alimentação 230 V para utilização eléctrica c/ ficha SHUKO. Ficha ligação Ø 50
7081AC84	Filcar	Tubo flexível 6 mt. Ø 38/29 c/ cabo de alimentação 230 V para utilização eléctrica c/ ficha italiana. Ficha ligação Ø 50
7081AC84T	Filcar	Tubo flexível 6 mt. Ø 38/29 c/ cabo de alimentação 230 V para utilização eléctrica c/ ficha SHUKO. Ficha ligação Ø 50
7081AC85	Filcar	Tubo flexível 9 mt. Ø 38/29 c/ cabo de alimentação 230 V para utilização eléctrica c/ ficha italiana. Ficha ligação Ø 50
7081AC85T	Filcar	Tubo flexível 9 mt. Ø 38/29 c/ cabo de alimentação 230 V para utilização eléctrica c/ ficha SHUKO. Ficha ligação Ø 50

Tubos para ligação da central à lixadora

Código	Marca	Descrição
7081AC86	Filcar	Tubo flexível de 3 mt. Ø 32 para aspiração. Manicotto di connessione Ø 32 predisposto per deviazione ad Y
7081AC87	Filcar	Mangueira Ø 32 para Ligação das lixadoras às Cabeças com 6 m, entrada Ø 32

Tubos p/ ligação da central à lixadora - pneumático

Código	Marca	Descrição
7081AC88	Filcar	Tubo flexível 3 mt. Ø 32 com tubo alimentação ar comprimido para utilização pneumática. Ficha ligação Ø 32 (perY)
7081AC89	Filcar	Mangueira Ø 32 para Ligação das lixadoras às Cabeças com 6 m, entrada Ø 32, com Tubo de ar

Tubos p/ ligação da central à lixadora - eléctrica

Código	Marca	Descrição
7081AC90	Filcar	Tubo flexível 3 mt. Ø 32 c/ cabo alimentação 230 V para utilização eléctrica c/ ficha italiana. Ficha ligação Ø 32
7081AC91	Filcar	Mangueira Ø 32 para Ligação das lixadoras às Cabeças com 6 m, entrada Ø 32, com Cabo Eléctrico 230V
7081AC90T	Filcar	Tubo flexível 3 mt. Ø 32 c/ cabo de alimentação 230 V para utilização eléctrica com ficha SHUKO. Ficha ligação Ø 32
7081AC91T	Filcar	Tubo flexível 6 mt. Ø 32 c/ cabo de alimentação 230 V para utilização eléctrica c/ ficha SHUKO. Ficha ligação Ø 32

Acessórios

Código	Marca	Descrição
7081SOT0084	Filcar	Cabo de conexão para tubo Ø 38 e entrada Ø 50
7081SOT1679	Filcar	Desvio de 2 vias com cabo Ø 50 e 2 saídas Ø 32
7081SOT1678	Filcar	Cabo de ligação para tubo Ø 32 de ligação a SOT-1679





Braços articulados - TECHNO

Braços articulados auto-ajustáveis com tubo rígido em alumínio com suporte de parede, para aspiração de fumos, vapores, pó e aparas.

Código	Marca	Descrição
7081TECHNO220	Filcar	Braço articulado Ø 150 - 2 mt.
7081TECHNO330	Filcar	Braço articulado Ø 150 - 3 mt.
7081TECHNO420	Filcar	Braço articulado Ø 150 - 4 mt.
7081TECHNO520	Filcar	Braço articulado Ø 150 - 5 mt.
7081TECHNO620	Filcar	Braço articulado Ø 150 - L. = 4 mt. + Prolonga aspirante L. = 2 mt.
7081TECHNO720	Filcar	Braço articulado Ø 150 - L. = 4 mt. + Prolonga aspirante L. = 3 mt.
7081TECHNO820	Filcar	Braço articulado Ø 150 - L. = 4 mt. + Prolonga aspirante L. = 4 mt.
7081TECHNO920	Filcar	Braço articulado Ø 150 - L. = 4 mt. + Prolonga aspirante L. = 5 mt.
7081TECHNORALLA	Filcar	Kit de rodas para TECHNO
7081TECHNOLIGHT	Filcar	Kit iluminação 24V 20W per TECHNO



Braços articulados - TECHNOFLEX

Braços articulados auto-ajustáveis com tubo flexível sem suporte, para aspiração de fumos, vapores, pó e aparas.

Código	Marca	Descrição
7081TECH220	Filcar	Braco articulado Ø 160 - L. = 2 mt.
7081TECH330	Filcar	Braco articulado Ø 160 - L. = 3 mt.
7081TECH420	Filcar	Braco articulado Ø 160 - L. = 4 mt.
7081TECH620	Filcar	Braco articulado Ø 160 - L. = 4 mt. + Prolonga aspirante L. = 2 mt.
7081TECH720	Filcar	Braco articulado Ø 160 - L. = 4 mt. + Prolonga aspirante L. = 3 mt.
7081TECH820	Filcar	Braco articulado Ø 160 - L. = 4 mt. + Prolonga aspirante L. = 4 mt.
7081TECH920	Filcar	Braco articulado Ø 160 - L. = 4 mt. + Prolonga aspirante L. = 5 mt.
7081TECFLEX2	Filcar	Tubo flexível Ø 160 para TECHNOFLEX-220
7081TECFLEX3	Filcar	Tubo flexível Ø 160 para TECHNOFLEX-330
7081TECFLEX4	Filcar	Tubo flexível Ø 160 para TECHNOFLEX-420
7081TECHRALAFLE	Filcar	Kit de rodas para TECHNOFLEX
7081TECHFLEIGH	Filcar	Kit iluminação 24V 20W paraTECHNOFLEX



Braços articulados - DUSTY

Braços articulados auto-ajustáveis com tubo rígido em alumínio Ø 100 sem suporte, para aspiração de fumos, vapores, pó e aparas.

Código	Marca	Descrição
7081DUSTY210	Filcar	Braço articulado Ø 100 - 2,1 mt.
7081DUSTY270	Filcar	Braço articulado Ø 100 - 2,7 mt.



Braços articulados - DUSTY

Braços articulados auto-ajustáveis com tubo rígido em alumínio Ø 200 sem suporte, para aspiração de fumos, vapores, pó e aparas.

Código	Marca	Descrição
7081DUSTY350	Filcar	Braço articulado Ø 200 - 3 mt.
7081DUSTY470	Filcar	Braço articulado Ø 200 - 4 mt.
7081DUSTY670	Filcar	Braco articulado Ø 200 L = 4 mt. + Prolonga aspirante L = 2mt.
7081DUSTY770	Filcar	Braco articulado Ø 200 L = 4 mt. + Prolonga aspirante L = 3mt.
7081DUSTY870	Filcar	Braco articulado Ø 200 L = 4 mt. + Prolonga aspirante L = 4mt.



Braços articulados - Acessórios

Código	Marca	Descrição
7081SPB100	Filcar	Suporte de parede para DUSTY Ø 100
7081SPB150	Filcar	Suporte de parede para TECHNOFLEX
7081SPB200	Filcar	Suporte de parede para DUSTY Ø 200
7081SSB100	Filcar	Suporte de tecto para DUSTY Ø 100
7081SSB150	Filcar	Suporte de tecto para TECHNOFLEX
7081SSB200	Filcar	Suporte de tecto para DUSTY Ø 200



Unidade móvel para filtragem fumos

MINI90 - NEW

Código	Marca	Descrição
7081MINI90NEW	Filcar	Unidade móvel para para fumos de soldadura completa com tubo e bocal

Acessórios

Código	Marca	Descrição
7081MINI90RIC	Filcar	Cartucho filtrante
7081MINI90TUBO	Filcar	Tubo flexível Ø 60 com 3 m.
7081MINI90CAPPE	Filcar	Campânula cone magnética
7081MINI90CONT	Filcar	Contentor completo com carvão activo
7081MINI90RIS	Filcar	Recarga de carvão activo 2 Kg. ECOMINOR

ECOMINOR

Código	Marca	Descrição
7081ECOMINOR	Filcar	Aparelho móvel para aspiração de fumos de soldadura, trifásico de 1,5 HP, com filtro de carvão activo, braço articulado TECHNO3/C, com capacidade até 1400 m3/h.

Acessórios

Código	Marca	Descrição
7081ECOMINORIPM	Filcar	Filtro metálico (Filtro fogo)
7081ECOMINORIPS	Filcar	Filtro sintético (Pré filtro)
7081ECOMINORRIF	Filcar	Filtro de alta eficiência (Filtro Fumo)
7081ECOMINOCONT	Filcar	Contentor com 4,5 Kgs de carvão activo (Filtro de Carvão activo)
7081ECOMINORRIS	Filcar	Recarga de carvão activo 4,5 Kgs.



MASTER - 1 BR

Código	Marca	Descrição
7081MASTER1BR	Filcar	Aparelho móvel para aspiração de fumos de soldadura, trifásico de 3,0 HP, com filtro de carvão activo, braço articulado TECHNO3/C, com capacidade até 1500 m3/h.

Acessórios

Código	Marca	Descrição
7081MASTERRIPM	Filcar	Filtro metálico (Filtro fogo)
7081MASTERRIPS	Filcar	Filtro sintético (Pré filtro)
7081MASTERRIF	Filcar	Filtro de bolsa (Filtro Fumo)
7081MASTERCONT	Filcar	Contentor com 16 Kgs de carvão activo (Filtro de Carvão activo)
7081MASTERRIS	Filcar	Recarga de carvão activo 16 Kgs.



MASTER - 200

Código	Marca	Descrição
7081MASTER200	Filcar	Aparelho móvel para aspiração de fumos de soldadura, trifásico de 3,0 HP, com filtro de carvão activo, braço articulado DUSTY-350/C com capacidade até 2.000 m3/h.

Acessórios

Código	Marca	Descrição
7081MASTERRIPM	Filcar	Filtro metálico (Filtro fogo)
7081MASTERRIPS	Filcar	Filtro sintético (Pré filtro)
7081MASTERRIF	Filcar	Filtro de bolsa (Filtro Fumo)
7081MASTERCONT	Filcar	Contentor com 16 Kgs de carvão activo (Filtro de Carvão activo)
7081MASTERRIS	Filcar	Recarga de carvão activo 16 Kgs.



MASTER - 2 BR

Código	Marca	Descrição
7081MASTER2BR	Filcar	Aparelho móvel para aspiração de fumos de soldadura, trifásico de 3,0 HP, com filtro de carvão activo, braço articulado TECHNO3/C, com capacidade até 2000 m3/h.

Acessórios

Código	Marca	Descrição
7081MASTERRIPM	Filcar	Filtro metálico (Filtro fogo)
7081MASTERRIPS	Filcar	Filtro sintético (Pré filtro)
7081MASTERRIF	Filcar	Filtro de bolsa (Filtro Fumo)
7081MASTERCONT	Filcar	Contentor com 16 Kgs de carvão activo (Filtro de Carvão activo)
7081MASTERRIS	Filcar	Recarga de carvão activo 16 Kgs.





Máquina móvel para filtragem fumos e poeiras

MINIJET - 2

Código	Marca	Descrição
7081MINIJET2	Filcar	Máquina móvel para aspiração fumos de soldadura e poeiras com filtragem mecânica, com 2 cartuchos em poliéster U. S. G. C. de longa duração. Completo com braço articulado TECHNO3/C. Capacidade 1.350 m3/h. Motor trifásico 1,5kW/2HP

Acessórios

Código	Marca	Descrição
7081MJECARTUSGC	Filcar	Cartucho filtrante de longa duração, lavável, em poliéster 270 g/m2 U. S. G. C. BIA

MASTERJET - 1 BR

Código	Marca	Descrição
7081MASTEJET1BR	Filcar	Máquina móvel para aspiração de fumos de soldadura e poeiras com filtragem mecânica, com 2 cartuchos em poliéster U. S. G. C. de longa duração. Completo com braço articulado TECHNO3/C. Capacidade 1.500 m3/h. Motor trifásico 2,2kW/3HP.

Acessórios

Código	Marca	Descrição
7081MASTEJETCA1	Filcar	Cartucho em poliéster U. S. G. C. BIA Ø 325 - H. 500

MASTERJET - 2BR

Código	Marca	Descrição
7081MASTEJET2BR	Filcar	Máquina móvel para aspiração de fumos de soldadura e poeiras com filtragem mecânica, com 2 cartuchos em poliéster U. S. G. C. de longa duração. Completo com braço articulado TECHNO3/C. Capacidade 2.400 m3/h. Motor trifásico 2,2kW/3HP.

Acessórios

Código	Marca	Descrição
7081MASTEJETCA1	Filcar	Cartucho em poliéster U. S. G. C. BIA Ø 325 - H. 500

MASTERJET-200

Código	Marca	Descrição
7081MASTEJET200	Filcar	Máquina móvel para aspiração de fumos de soldadura e poeiras com filtragem mecânica, com 2 cartuchos em poliéster U. S. G. C. de longa duração. Completo com braço articulado DUSTY-350/C. Capacidade 2.000 m3/h. Motor trifásico 2,2kW/3HP.

Acessórios

Código	Marca	Descrição
7081MASTEJETCA1	Filcar	Cartucho em poliéster U. S. G. C. BIA Ø 325 - H. 500

Sistema fixo filtragem

STAR - 2000

Código	Marca	Descrição
7081STAR2000	Filcar	Sistema de filtragem e depuração com carvão activo até 2000 m3/h

Acessórios

Código	Marca	Descrição
7081STAR200RIPM	Filcar	Filtro metálico (Filtro fogo)
7081STAR200RIPS	Filcar	Filtro sintético (Pré filtro)
7081STAR200RIF	Filcar	Filtro de bolsa (Filtro Fumo)
7081STAR200CONT	Filcar	Contentor com 10 Kgs de carvão activo (Filtro de Carvão activo)
7081STAR200RIS	Filcar	Recarga de carvão activo 10 Kgs.

STAR - 4000

Código	Marca	Descrição
7081STAR4000	Filcar	Sistema de filtragem e depuração com carvão activo até 4000 m3/h

Acessórios

Código	Marca	Descrição
7081STAR400RIPM	Filcar	Filtro metálico (Filtro fogo)
7081STAR400RIPS	Filcar	Filtro sintético (Pré filtro)
7081STAR400RIF	Filcar	Filtro de bolsa (Filtro Fumo)
7081STAR400CONT	Filcar	Contentor com 16 Kgs de carvão activo (Filtro de Carvão activo)
7081STAR400RIS	Filcar	Recarga de carvão activo 16 Kgs.

Braços articulados p/aspiração fumos - KIT TECHNO + ASPIRADOR



Código	Marca	Descrição
7081TEC220100	Filcar	Braço articulado Ø 150 - L. 2 mt. + Aspirador AL-100/C - saída Ø 180-R
7081TEC220150	Filcar	Braço articulado Ø 150 - L. 2 mt. + Aspirador AL-150/C - saída Ø 180-R
7081TEC330100	Filcar	Braço articulado Ø 150 - L. 3 mt. + Aspirador AL-100/C - saída Ø 180-R
7081TEC330150	Filcar	Braço articulado Ø 150 - L. 3 mt. + Aspirador AL-150/C - saída Ø 180-R
7081TEC330200	Filcar	Braço articulado Ø 150 - L. 3 mt. + Aspirador AL-200/C - saída Ø 200-R
7081TEC330300	Filcar	Braço articulado Ø 150 - L. 3 mt. + Aspirador AL-300/C - saída Ø 200-R
7081TEC420100	Filcar	Braço articulado Ø 150 - L. 4 mt. + Aspirador AL-100/C - saída Ø 180-R
7081TEC420150	Filcar	Braço articulado Ø 150 - L. 4 mt. + Aspirador AL-150/C - saída Ø 180-R
7081TEC420200	Filcar	Braço articulado Ø 150 - L. 4 mt. + Aspirador AL-200/C - saída Ø 200-R
7081TEC420300	Filcar	Braço articulado Ø 150 - L. 4 mt. + Aspirador AL-300/C - saída Ø 200-R
7081TEC520200	Filcar	Braço articulado Ø 150 - L. 5 mt. + Aspirador AL-200/C/C - saída Ø 200-R
7081TEC520300	Filcar	Braço articulado Ø 150 - L. 5 mt. + Aspirador AL-300/C - saída Ø 200-R

Braços articulados p/aspiração fumos - KIT TECHNO + ASPIRADOR



Código	Marca	Descrição
7081TEC620200	Filcar	Braço articulado Ø 150 - L. = 4 mt. + Prolonga aspirante L. = 2 mt. + Eletroaspirador AL-200 - out Ø 200-R
7081TEC620300	Filcar	Braço articulado Ø 150 - L. = 4 mt. + Prolonga aspirante L. = 2 mt. + Eletroaspirador AL-300 - out Ø 200-R
7081TEC720200	Filcar	Braço articulado Ø 150 - L. = 4 mt. + Prolonga aspirante L. = 3mt. + Eletroaspirador AL-200 - out Ø 200-R
7081TEC720300	Filcar	Braço articulado Ø 150 - L. = 4 mt + Prolonga aspirante L. = 3mt. + Eletroaspirador AL-300 - out Ø 200-R
7081TEC820200	Filcar	Braço articulado Ø 150 - L. = 4 mt. + Prolonga aspirante L. = 4 mt. + Eletroaspirador AL-200 - out Ø 200-R
7081TEC820300	Filcar	Braço articulado Ø 150 - L. = 4 mt. + Prolonga aspirante L. = 4 mt. + Eletroaspirador AL-300 - out Ø 200-R
7081TEC920200	Filcar	Braço articulado Ø 150 - L. = 4 mt. + Prolonga aspirante L. = 5 mt. + Eletroaspirador AL-200 - out Ø 200-R
7081TEC920300	Filcar	Braço articulado Ø 150 - L. = 4 mt. + Prolonga aspirante L. = 5 mt. + Eletroaspirador AL-300 - out Ø 200-R

Braços articulados p/aspiração fumos - KIT 2 TECHNO + ASPIRADOR



Código	Marca	Descrição
7081TEC2220300	Filcar	2 Braços articulados Ø 150 - L. = 2 mt. + Electroaspirador AL- 300 - out Ø 180-R
7081TEC2330300	Filcar	2 Braços articulados Ø 150 - L. = 3 mt. + Electroaspirador AL- 300 - out Ø 180-R
7081TEC2420300	Filcar	2 Braços articulados Ø 150 - L. = 4 mt. + Electroaspirador AL- 300 - out Ø 180-R

Braços articulados p/aspiração fumos - KIT TECHNOFLEX + ASPIRADOR



Código	Marca	Descrição
7081TECF220100	Filcar	Braços articulados Ø 160 - L. = 2 mt. + Electroaspirador AL- 100 - out Ø 180-R
7081TECF330100	Filcar	Braços articulados Ø 160 - L. = 3 mt. + Electroaspirador AL- 100 - out Ø 180-R
7081TECF330150	Filcar	Braços articulados Ø 160 - L. = 3 mt. + Electroaspirador AL- 150 - out Ø 180-R
7081TECF330200	Filcar	Braços articulados Ø 160 - L. = 3 mt. + Electroaspirador AL- 200 - out Ø 200-R
7081TECF330300	Filcar	Braços articulados Ø 160 - L. = 3 mt. + Electroaspirador AL- 300 - out Ø 200-R
7081TECF420100	Filcar	Braços articulados Ø 160 - L. = 4 mt. + Electroaspirador AL- 100 - out Ø 180-R
7081TECF420150	Filcar	Braços articulados Ø 160 - L. = 4 mt. + Electroaspirador AL- 150 - out Ø 180-R
7081TECF420200	Filcar	Braços articulados Ø 160 - L. = 4 mt. + Electroaspirador AL- 200 - out Ø 200-R
7081TECF420300	Filcar	Braços articulados Ø 160 - L. = 4 mt. + Electroaspirador AL- 300 - out Ø 200-R

Braços articulados p/aspiração fumos - KIT TECHNOFLEX + ASPIRADOR



Código	Marca	Descrição
7081TECF620200	Filcar	Braço articulado Ø160 - L. = 4 mt. + Prolonga aspirante L. = 2 mt. + Electroaspirador AL-200 - out Ø 200-R
7081TECF620300	Filcar	Braço articulado Ø160 - L. = 4 mt. + Prolonga aspirante L. = 2 mt. + Electroaspirador AL-300 - out Ø 200-R
7081TECF720200	Filcar	Braço articulado Ø160 - L. = 4 mt. + Prolonga aspirante L. = 3 mt. + Electroaspirador AL-200 - out Ø 200-R
7081TECF720300	Filcar	Braço articulado Ø160 - L. = 4 mt. + Prolonga aspirante L. = 3 mt. + Electroaspirador AL-300 - out Ø 200-R
7081TECF820200	Filcar	Braço articulado Ø160 - L. = 4 mt. + Prolonga aspirante L. = 4 mt. + Electroaspirador AL-200 - out Ø 200-R
7081TECF820300	Filcar	Braço articulado Ø160 - L. = 4 mt. + Prolonga aspirante L. = 4 mt. + Electroaspirador AL-300 - out Ø 200-R
7081TECF920200	Filcar	Braço articulado Ø160 - L. = 4 mt. + Prolonga aspirante L. = 5 mt. + Electroaspirador AL-200 - out Ø 200-R
7081TECF920300	Filcar	Braço articulado Ø160 - L. = 4 mt. + Prolonga aspirante L. = 5 mt. + Electroaspirador AL-300 - out Ø 200-R



Braços articulados p/aspiração fumos - KIT DUSTY DIAM. 100 + ASPIRADOR

Código	Marca	Descrição
7081DUSTY21050	Filcar	Braço articulado Ø 100 - L. = 2 mt. + Electroaspirador AL- 50 - out Ø 150-R
7081DUSTY210100	Filcar	Braço articulado Ø 100 - L. = 2 mt. + Electroaspirador AL- 100 - out Ø 180-R
7081DUSTY27050	Filcar	Braço articulado Ø 100 - L. = 2 mt. + Electroaspirador AL- 50 - out Ø 150-R
7081DUSTY270100	Filcar	Braço articulado Ø 100 - L. = 2 mt. + Electroaspirador AL- 100 - out Ø 200-R

Braços articulados p/aspiração fumos - KIT DUSTY DIAM. 200+ ASPIRADOR

Código	Marca	Descrição
7081DUSTY350200	Filcar	Braço articulado Ø 200 - L. = 3 mt. + Electroaspirador AL- 200 - out Ø 180-R
7081DUSTY350300	Filcar	Braço articulado Ø 200 - L. = 3 mt. + Electroaspirador AL- 300 - out Ø 180-R
7081DUSTY470200	Filcar	Braço articulado Ø 200 - L. = 4 mt. + Electroaspirador AL- 200 - out Ø 280-R
7081DUSTY470300	Filcar	Braço articulado Ø 200 - L. = 4 mt. + Electroaspirador AL- 300 - out Ø 200-R

Braços articulados p/aspiração e filtragem fumos - KIT TECHNOSTAR - 2000

Kit de aspiração composto por braço articulado TECHNO, aspirador e filtro mecânico STARFILTER-2000

Código	Marca	Descrição
7081TESTAR20002	Filcar	Kit composto da filtro STAR-2000 e TECHNO-220/200
7081TESTAR20003	Filcar	Kit composto da filtro STAR-2000 e TECHNO-330/200
7081TESTAR20004	Filcar	Kit composto da filtro STAR-2000 e TECHNO-420/200

Braços articulados p/aspiração e filtragem fumos - KIT TECHNOSTAR-4000

Kit de aspiração composto por braço articulado TECHNO, aspirador e filtro mecânico STARFILTER-4000

Código	Marca	Descrição
7081TESTAR40002	Filcar	Kit composto por filtro STAR-4000 e TECHNO-220/200
7081TESTAR40003	Filcar	Kit composto por filtro STAR-4000 e TECHNO-330/200
7081TESTAR40004	Filcar	Kit composto por filtro STAR-4000 e TECHNO-420/200

Rupes Aspirador Pneumático

Aspirador portátil para pó e limpeza. Aspiração obtida mediante o sistema Venturi para garantir a máxima segurança em ambientes onde não é possível utilizar aspiradores tradicionais 230V.

Marca: Rupes	SP235
Pressão trabalho:	6 Bar
Consumo ar do aspirador:	1000 l/min
Peso:	8.000
Tomadas rápidas:	1
Capacidade de aspiração m3/h:	100
Depressão mm H2O:	1900
Capacidade do saco kg:	7,000
Ligação de aspiração:	1

Rupes Aspirador Pneumático ATEX

Aspirador pneumático para pó potencialmente explosivo, conforme a Directiva ATEX 94/9/CE.

A aspiração pneumática obtida mediante o sistema Venturi garante a máxima segurança em comparação com um motor eléctrico tradicional em situações de atmosferas potencialmente explosivas.

Marca: Rupes	KX 135
Pressão trabalho:	6 bar
Consumo ar do aspirador:	1000 L/min
Peso:	30,000kg
Tomadas rápidas:	1
Capacidade de aspiração m3/h:	100
Depressão mm H2O:	1900
Capacidade do saco kg:	7,000
Ligação de aspiração:	1



Rupes Aspirador Profissional

Sistema de Aspiração, Unidade Móvel.

Marca: Rupes	KS260E	KS260EP
Tipo:	Eléctrico	Eléctrico-pneumático
Potência W:	2x1000	2x1000
Pot. máx. ferramenta W:	2x800	2x800
Peso kg:	26,000	26,000
Cap. aspiração m3/h:	260	260
Depressão mm H2O:	2000	2000
Cap. saco kg:	7,000	7,000
Ruído dB(A):	72	72
Tomadas rápidas ar:	0	2
Ligação de aspiração:	2	2



Rupes Braço extensível

Marca: Rupes	HB6000
Extensão máx. braço:	6m
Ângulo de trabalho:	180°
Altura máx de instalação:	4,50m



Rupes Braço extensível com terminais e lâmpadas

Braço extensível com terminais e lâmpadas incorporados

Marca: Rupes	HF6000	HF6000A
Extensão máx braço:	6m	6m
Ângulo de trabalho:	180°	180°
Altura máx. de instalação:	2,00m	2,00m
Tomadas eléctrica:	2	2
Tomada eléctricas de serviço:	1	1
Tomadas de ar:	2	2
Tomada de ar regulado:	1	1
Ligações de aspiração:	2	2
Potência lâmpada de halogéneo:	500W	500W
Arranque automático:	-	X



Rupes Mangueiras

Código	Marca	Descrição
n/d	Rupes	Mangueira Standard - Tubo diâm. 29mm
n/d	Rupes	Mangueira Normal - Tubo diâm. 25mm



Rupes Máquina de lavar com injeção-extracção

Marca: Rupes	CK31	CK31F
Potência:	1500W	1500W
Cap. de depósito de solução:	14L	14L
Cap. de depósito de recuperação:	14L	14L
Bomba com by-pass:	a vibrazione	a vibrazione
Ruído dB(A):	70	70
Peso:	12kg	20kg
Funcionamento:	Água/detergente	Aplicação de espuma



Rupes Sistema Matic

Sistema de Aspiração Matic

Marca: Rupes	MK6000	MK6000F
Potência do aspirador:	2000W	2000W
Extensão máx. do braço:	6m	6m
Ângulo de trabalho:	180°	180°
Altura máxima de instalação:	4,50m	2,00m
Tomadas eléctricas:	2	2
Tomadas eléctricas de serviço:	-	1
Tomadas de ar:	2	2
Tomadas de ar regulado:	1	1
Ligações de aspiração:	2	2
Capacidade do saco:	7,000kg	7,000kg
Ruído dB(A):	72	72
Potência lâmpada de halogéneo:	-	500W
Arranque automático:	X	X



Rupes Terminais de serviço em coluna PT102

Marca: Rupes	PT102A	PT102C
Dimensão:	22x60x93 cm	22x60x93 cm
Tomadas eléctricas p/ ferramentas:	2	2
Tomadas pneumáticas p/ ferramentas:	2	2
Tomada de ar regulado:	1	1
Tomadas de aspiração:	2	2
Arranque automático:	X	X
Interrupção auto. da aspiração:	-	X



Rupes Terminais de serviço em coluna PT202

Marca: Rupes	PT202A	PT202C
Dimensão:	22x60x180 cm	22x60x180 cm
Tomadas eléctricas p/ ferramentas:	2	2
Tomadas pneumáticas p/ ferramentas:	2	2
Tomada de ar regulado:	1	1
Tomadas de aspiração:	2	2
Arranque automático:	X	X
Interrupção auto. da aspiração:	-	X



Rupes Terminais de serviço EP

Marca: Rupes	EP3	E3A	EP3C
Tomadas eléctricas:	2	2	2
Tomadas de ar:	2	2	2
Tomada de ar regulado:	1	1	1
Ligações de aspiração:	2	2	2
Arranque automático:	-	X	X
Interrupção da auto-aspiração:	-	-	X



Rupes Turbinas HE

Com arranque automático e limpeza de filtro. Tomada de aspiração 75mm.

Marca: Rupes	HE403	HE703	HE1403
Potência HP/W:	4/3000	5.5/4000	2x5.5/8000
Depressão mm H2O:	1850	2400	2400
Cap. máx asp. m2/h:	400	530	850
Dimensões cm:	148x55x63	155x55x98	162x55x136
Superfície filtrante m2:	3	5.2	8
Postos trabalho:	3/4	6/8	10/12
Ruído dB(A):	75	77	79



Rupes Unidade Móvel de Aspiração

Sistema de Aspiração, Unidade Móvel

Marca: Rupes	S235E	S235EP
Tipo:	Eléctrico	Eléctrico-pneumático
Potência W:	1100	1100
Pot. máx. ferramenta W:	1x2500	1x2500
Peso kg:	6,000	6,000
Cap. de aspiração m3/h:	180	180
Depressão mm H2O:	1700	1700
Cap. saco kg:	7,000	7,000
Ruído dB(A):	75	75
Tomadas rápidas de ar:	-	1
Ligação de aspiração:	1	1



Rupes Unidade Pré-filtro

Marca: Rupes	PF91
Dimensão:	148x55x63cm
Capacidade de cuba p/ o pó:	90L
Pressão trabalho:	6 bar
Diâm. tomada de aspiração:	75mm



Rupes Unidade Pré-filtro ATEX

Pré-filtro de aspiração para pó potencialmente explosivo conforme a Directiva ATEX. A unidade possui um filtro anti-estático de 8m² com sistema pneumático de limpeza do filtro Rotorjet System. A unidade pode-se instalar numa área classificada ATEX (zona 22) e pode conectar-se a uma turbina de aspiração tradicional instalada fora da área ATEX. Com filtro anti-estático.

Marca: Rupes	PPF91
Dimensão:	148x55x63cm
Superfície filtrante:	8m ²
Capacidade de cuba p/ o pó:	35L
Pressão trabalho:	6 bar
Diâm. tomada de aspiração:	75mm

Equipamentos > Ferramentas de Cor



3M PPS KIT - Sistema de Comparação de Cores

Um equipamento portátil com uma luz virtualmente perfeita equiparada à luz do dia

Código	Marca	Descrição
16407	3M	Sistema de Comparação de Cores



Espectrofotómetro COLOR DIALOG

Espectrofotómetro COLOR DIALOG da Spies Hecker para exactida precisão da cor.

Código	Marca	Descrição
D12223392	Spies Hecker	Espectrofotómetro COLOR DIALOG

Equipamentos > Lubrificação



Anilha Fixação para Bomba

Código	Marca	Descrição
70214328/40	Flexbimec	Anilha fixação para bomba 28mm/40mm



Aparadeira de Óleo Corrediça

Código	Marca	Descrição
70213186	Flexbimec	Aparadeira de óleo corrediça para fossa 50 L.



Aparadeira de Óleo Móvel com Pega

Código	Marca	Descrição
70213185	Flexbimec	Aparadeira de óleo móvel com pega, 50 L.



Aparadeira Óleo com trasfega

Código	Marca	Descrição
70213179	Flexbimec	Aparadeira óleo com trasfega, 80 lt.



Aparadeira Óleo com trasfega

Código	Marca	Descrição
70213181	Flexbimec	Aparadeira óleo com trasfega, 80 lt.



Aspirador de Óleo Eléctrico

Código	Marca	Descrição
70213075	Flexbimec	Aspirador de óleo eléctrico sem visor, com aparadeira



Aspirador Óleo 24 Lts

Código	Marca	Descrição
70213024	Flexbimec	Aspirador óleo 24 Lts. sem visor trasfega manual



Aspirador Óleo 60 Lts

Código	Marca	Descrição
70213072	Flexbimec	Aspirador óleo eléctrico elefante 60 L com visor e aparadeira



Aspirador Óleo 80 Lts

Código	Marca	Descrição
70213080	Flexbimec	Aspirador óleo 80 Lts sem visor



Aspirador Óleo 80 Lts

Código	Marca	Descrição
70213090	Flexbimec	Aspirador óleo 80 Lts. com visor



Aspirador Óleo 80 Lts

Código	Marca	Descrição
70213197	Flexbimec	Aspirador óleo 80 Lts. com visor e aparadeira



Aspirador Óleo 80 Lts

Código	Marca	Descrição
70213190	Flexbimec	Aspirador óleo 80 Lts. com visor e aparadeira basculante



Aspirador Óleo 80 Lts

Código	Marca	Descrição
70213182	Flexbimec	Aspirador óleo 80 Lts. sem visor com aparadeira basculante



Bailarina de Óleo 24 L

Código	Marca	Descrição
70215423	Flexbimec	Bailarina de óleo 24 L com bomba manual (0,13 l/min)



Bailarina de Óleo 60 L

Código	Marca	Descrição
70215462	Flexbimec	Bailarina de óleo 60 L com bomba pneumática 3:1 e pistola conta litros



Bailarina de Óleo 60 L

Código	Marca	Descrição
70215463	Flexbimec	Bailarina de óleo 60 L com bomba pneumática 3:1 e pistola conta litros digital



Banca de Lavagem 50 L

Código	Marca	Descrição
70215904	Flexbimec	Banca de lavagem 50 L., eléctrica



Banca de Lavagem Móvel 65 L

Código	Marca	Descrição
70215903	Flexbimec	Banca de lavagem móvel 65 L., pneumática



Base para 1 Bidão de 200 L

Código	Marca	Descrição
70218524	Flexbimec	Base para 1 bidão de 200 L



Base para 2 Bidões de 200 L

Código	Marca	Descrição
70218532	Flexbimec	Base para 2 bidões de 200 L



Base/aparadeira p/ Depósito de Óleo

Código	Marca	Descrição
70217019	Flexbimec	Base/aparadeira para depósito de óleo



Bico para Massa

Código	Marca	Descrição
70214220	Flexbimec	Bico para massa (4 garras)

Bomba de massa

Código	Marca	Descrição
70214020	Flexbimec	Bomba de massa 50:1 20 Kg
70214080	Flexbimec	Bomba de massa 50:1 200 Kg
70214060	Flexbimec	Bomba de massa 50:1 60 Kg



Bomba de Óleo 3:1

Código	Marca	Descrição
70212032	Flexbimec	Bomba de Óleo 3:1 13 l/min, duplo efeito, de parede



Bomba de Óleo 3:1

Código	Marca	Descrição
70212073	Flexbimec	Bomba de Óleo 3:1 180 Kg 12 l/min, efeito simples



Bomba de Óleo 3:1

Código	Marca	Descrição
70212020	Flexbimec	Bomba de Óleo 3:1 180 Kg 14 l/min, duplo efeito



Bomba de Óleo 3:1

Código	Marca	Descrição
70212030	Flexbimec	Bomba de óleo 3:1 60 Kg 14 l/min, duplo efeito



Bomba de Óleo 5:1

Código	Marca	Descrição
70212076	Flexbimec	Bomba de óleo 5:1 11 l/min, efeito simples, de parede



Bomba de Óleo 9:1

Código	Marca	Descrição
70212090TWD	Flexbimec	Bomba de óleo 9:1 180 Kg 8 l/min, duplo efeito (72 bar)



Bomba de Trasfega Eléctrica 24 V

Código	Marca	Descrição
70216324	Flexbimec	Bomba de trasfega eléctrica 24 V para água, óleo e diesel com caudal 10 l/min. (12 V)



Bomba Eléctrica de Trasfega de Óleo

Código	Marca	Descrição
7021-6103	Flexbimec	Bomba eléctrica de trasfega de óleo (Trifásica 3 HP - 13 l/min.)



Bomba Gasóleo 12 V

Código	Marca	Descrição
70216248	Flexbimec	Bomba gasóleo 12 V 45 l/min com conta Lts



Bomba Manual de Massa

Código	Marca	Descrição
70215125/00	Flexbimec	Bomba manual de massa máx. 30 Kg / 16 Kg



Bomba Manual de Óleo 16 Kg

Código	Marca	Descrição
70215200	Flexbimec	Bomba manual de óleo 16 Kg



Bomba Massa

Código	Marca	Descrição
70214081/21	Flexbimec	Bomba Massa 100:1 180 Kg / 20Kg



Bomba para Diesel 12V

Código	Marca	Descrição
70216230 / 45	Flexbimec	Bomba para diesel 12 V 30 l/min / 45 l/min



Bomba para Diesel com fixação à parede

Código	Marca	Descrição
70216246	Flexbimec	Bomba para diesel com fixação à parede (12 ou 24 Volt), com contador mecânico, 4 mt. Mangueira e pistola em alumínio.



Bomba Rotativa Manual

Código	Marca	Descrição
70215300	Flexbimec	Bomba rotativa manual 70 l/min



Bomba Trasfega Manual

Código	Marca	Descrição
70215400/50	Flexbimec	Bomba trasfega manual 25 l/mi / 60 l/min



Cardã 1/2

Código	Marca	Descrição
70219951/2	Flexbimec	Cardã 1/2 - 10mm / 12mm



Cardã para Massa

Código	Marca	Descrição
70214221	Flexbimec	Cardã para massa



Carro com Bomba e Enrolador para massa

Código	Marca	Descrição
70214900C	Flexbimec	Carro com Bomba e Enrolador para Massa 200 Kg



Carro com Bomba e Enrolador para óleo

Código	Marca	Descrição
70212901/2	Flexbimec	Carro com bomba e enrolador para óleo 200 Kg, com pistola conta litros / digital



Carro com Bomba para Massa

Código	Marca	Descrição
70214920CEZZ	Flexbimec	Carro com Bomba para Massa 20/30 Kg



Carro com Bomba para Massa

Código	Marca	Descrição
7021X4920CE	Flexbimec	Carro com bomba para massa 20/30 Kg com Cardã



Carro com Bomba para Massa

Código	Marca	Descrição
70212901/2	Flexbimec	Carro com bomba e enrolador para óleo 200 Kg, com pistola conta litros / digital



Carro com Bomba para Massa

Código	Marca	Descrição
70214980C	Flexbimec	Carro com bomba para massa 60 Kg



Carro de 2 Rodas para Balde

Código	Marca	Descrição
70214351/0	Flexbimec	Carro de 2 rodas para balde 20 Kg / 20-60Kg



Carro de 4 Rodas para Balde

Código	Marca	Descrição
70214360/80	Flexbimec	Carro de 4 rodas para baldes de 20-60Kg / 180-200Kg



Carro Distribuidor de Óleo para 60 L

Código	Marca	Descrição
70215433	Flexbimec	Carro distribuidor de óleo para 60 L com bomba manual de 60 l/min



Carro do Sangrador de Travões

Código	Marca	Descrição
70214357	Flexbimec	Carro do sangrador de travões



Cobertura para Enroladores

Código	Marca	Descrição
70219782/3	Flexbimec	Cobertura para 2 ou 3 enroladores



Conta Litros de Óleo

Código	Marca	Descrição
70212703	Flexbimec	Conta litros de óleo



Conta Litros Electrónico

Código	Marca	Descrição
70212829	Flexbimec	Conta litros Electrónico série "Oil Bit Plus"



Depósito para Óleo Usado

Código	Marca	Descrição
70217009/10/11	Flexbimec	Depósito para óleo usado, 260Lts/ 500 Lts / 1200 Lts.



Disco para Balde

Código	Marca	Descrição
70214313	Flexbimec	Disco para balde massa 20 Kg (280mm)



Discos com Membrana

Código	Marca	Descrição
70214311	Flexbimec	Disco com membrana para balde de massa (275mm)
70214314	Flexbimec	Disco com membrana para balde de massa (310mm)
70214319	Flexbimec	Disco com membrana para bidão de de massa (590mm)



Distribuidor de Ar de 15 L

Código	Marca	Descrição
70213526	Flexbimec	Distribuidor de ar de 15 L com carregamento mediante válvula de campânula com pistola



Distribuidor de Ar de 24 L

Código	Marca	Descrição
70213524	Flexbimec	Distribuidor de ar de 24 L com Pistola



Distribuidor de Parede para Óleo

Código	Marca	Descrição
70212300	Flexbimec	Distribuidor de parede para óleo com 3 torneiras de grifo c/ antigota



Distribuidor Pneumático Óleo 24 L

Código	Marca	Descrição
70213327	Flexbimec	Distribuidor pneumático óleo 24 L com pistola



Enrolador Blindado com Tubo 1/2

Código	Marca	Descrição
7021901228710	Flexbimec	Enrolador blindado com Tubo 1/2 com 10 m para óleo



Enrolador Blindado com Tubo 1/4

Código	Marca	Descrição
702190124510	Flexbimec	Enrolador blindado com tubo 1/4 com 10 m para massa



Distribuidor Pneumático Óleo 24 L

Código	Marca	Descrição
7021901628710	Flexbimec	Enrolador com tubo 1/2 com 10m para óleo



Enrolador Blindado com Tubo 1/2

Código	Marca	Descrição
702190164510	Flexbimec	Enrolador com Tubo 1/4 com 10m para massa



Enrolador Blindado com Tubo 1/4

Código	Marca	Descrição
702194003610	Flexbimec	Enrolador de Ar com tubo de 10m



Espumador com Tanque em PVC

Código	Marca	Descrição
70213381	Flexbimec	Espumador com tanque em PVC de 80 L. com tubo de 5 m. de comprimento pistola e ponteira e bomba pneumática



Espumador em Aço Inox

Código	Marca	Descrição
70213323	Flexbimec	Espumador em aço inox de 24 L. com tubo de 5 m. de comprimento pistola e ponteira



Ficha Rápida 1/4 para Massa

Código	Marca	Descrição
70214222	Flexbimec	Ficha Rápida 1/4 para Massa



Filtro para Bomba 6230

Código	Marca	Descrição
70216611	Flexbimec	Filtro para bomba 6230



Funil

Código	Marca	Descrição
70213486	Flexbimec	Funil



Garrafa para Recolha do Óleo

Código	Marca	Descrição
70213485	Flexbimec	Garrafa para recolha do óleo



Junta Rotativa Direita

Código	Marca	Descrição
70214228	Flexbimec	Junta rotativa direita



Kit com Reservatório Óleo e Sistema Completo de Lubrificação

Código	Marca	Descrição
70218250	Flexbimec	Kit com reservatório óleo de 1000L e sistema completo de lubrificação (bomba, enrolador, pistola conta litros electrónica)



Kit com Suporte para Enroladores e Base para 1 Bidão

Código	Marca	Descrição
70218525	Flexbimec	Kit com suporte para enroladores e base para 1 bidão de 200 L



Kit com Suporte para Enroladores e Base para 2 Bidões

Código	Marca	Descrição
70218533	Flexbimec	Kit com suporte para enroladores e base para 2 bidões 200 L



Kit contador digital para Óleo Serie "Oil Counter"

Código	Marca	Descrição
70212724	Flexbimec	Kit contador digital para óleo serie "oil counter" com tubo antigota, para aplicar nas bombas



Kit de Lubrificação de Óleo

Código	Marca	Descrição
70218210	Flexbimec	Kit de Lubrificação de óleo (bomba, enrolador, pistola conta litros electrónica)



Kit de Transvase Diesel

Código	Marca	Descrição
70216738	Flexbimec	Kit de transvase diesel 220V 49 lt/ min com conta litros pistola e tubo de 4 m



Ligação 1/2x1/2

Código	Marca	Descrição
70219910	Flexbimec	Ligação 1/2x1/2



Ligação 1/2x1/4

Código	Marca	Descrição
70219912	Flexbimec	Ligação 1/2x1/4



Ligação 1/2x3/8

Código	Marca	Descrição
70219911	Flexbimec	Ligação 1/2x3/8

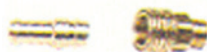

Ligação Fêmea para Sonda

Código	Marca	Descrição
70212122	Flexbimec	Ligação fêmea para sonda

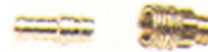

Ligação Fêmea para Sonda

Código	Marca	Descrição
70212123	Flexbimec	Ligação fêmea para sonda

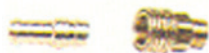

Ligação Fêmea para Sonda

Código	Marca	Descrição
70212125	Flexbimec	Ligação fêmea para sonda



Ligação Macho para Sonda

Código	Marca	Descrição
70212124	Flexbimec	Ligação macho para sonda



Ligação para Massa M x M 1/4

Código	Marca	Descrição
70214223	Flexbimec	Ligação para massa M x M 1/4



Nebulizador com Tubo Espiral e Lança

Código	Marca	Descrição
70213325	Flexbimec	Nebulizador 24 Lts. com tubo espiral 5 m. e lança



Pesa Ar Electrónico

Código	Marca	Descrição
70213570	Flexbimec	Pesa ar electrónico para calibração da pressão de pneus, com predeterminação da mesma



Pistola Automática para Diesel

Código	Marca	Descrição
70216725	Flexbimec	Pistola automática para diesel



Pistola com Contador Digital "Oil Counter"

Código	Marca	Descrição
70212726	Flexbimec	Pistola com contador digital "oil counter" com tubo antigota



Pistola Conta Litros Digital "Oil Bit Plus"

Código	Marca	Descrição
70212826	Flexbimec	Pistola conta litros digital "oil bit plus" com antigota



Pistola Conta Litros Digital "Oil Gate"

Código	Marca	Descrição
70212936	Flexbimec	Pistola conta litros digital "oil gate" com pré marcação da medida e tubo antigota automático



Pistola de Água

Código	Marca	Descrição
70212109	Flexbimec	Pistola de água



Pistola de Água 1/2" - 100 bar

Código	Marca	Descrição
70216800	Flexbimec	Pistola de água 1/2" - 100 bar



Pistola de Óleo com Contador

Código	Marca	Descrição
70212507	Flexbimec	Pistola de óleo com contador



Pistola de Óleo com Tubo Flexível

Código	Marca	Descrição
70212131	Flexbimec	Pistola de óleo com tubo flexível e terminal rígido a 80° e antigota



Pistola de Óleo com Tubo Rígido

Código	Marca	Descrição
70212105	Flexbimec	Pistola de óleo com tubo rígido



Pistola em Alumínio para Diesel

Código	Marca	Descrição
70216700	Flexbimec	Pistola em alumínio para diesel



Pistola Massa Corpo em Aço

Código	Marca	Descrição
70214205	Flexbimec	Pistola massa corpo em aço



Pistola Pneumática de Massa

Código	Marca	Descrição
70214450	Flexbimec	Pistola pneumática de massa (cartucho 400 gr.)



Ponteira Antigota Automática

Código	Marca	Descrição
70212115	Flexbimec	Ponteira antigota automática



Ponteira Antigota com Grifo

Código	Marca	Descrição
70212119	Flexbimec	Ponteira antigota com grifo



Ponteira Antigota com Stop Manual

Código	Marca	Descrição
70212121	Flexbimec	Ponteira antigota com stop manual



Ponteira Curva para Pistola

Código	Marca	Descrição
70212108	Flexbimec	Ponteira curva para pistola



Ponteira Curva para Pistola de Óleo

Código	Marca	Descrição
70212110	Flexbimec	Ponteira curva para pistola de óleo



Ponteira para Enchimento de Pneus

Código	Marca	Descrição
70217321	Flexbimec	Ponteira para enchimento de pneus



Ponteira para Massa "ES15"

Código	Marca	Descrição
70214226	Flexbimec	Ponteira para massa "ES15"



Ponteira para Massa "ES22"

Código	Marca	Descrição
70214224	Flexbimec	Ponteira para massa "ES22"



Ponteira para Massa (3 garras) 90°C

Código	Marca	Descrição
70214225	Flexbimec	Ponteira para massa (3 garras) 90°C



Ponteira para Massa (deslizante)

Código	Marca	Descrição
70214227	Flexbimec	Ponteira para massa (deslizante)



Ponteira Rígida para Massa

Código	Marca	Descrição
70214218	Flexbimec	Ponteira rígida para massa



Punho para Pistola de óleo

Código	Marca	Descrição
70212100	Flexbimec	Punho para pistola de óleo



Redutor de Pressão com Manómetro

Código	Marca	Descrição
70217200	Flexbimec	Redutor de pressão com manómetro de 1/4"



Reservatório Óleo de 1000 L

Código	Marca	Descrição
70218215	Flexbimec	Reservatório óleo de 1000 L



Sangrador de Travões

Código	Marca	Descrição
70213406	Flexbimec	Sangrador de travões



Sangrador de Travões

Código	Marca	Descrição
70213495	Flexbimec	Sangrador de travões com acessórios e carro

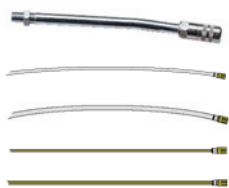

Sondas

Código	Marca	Descrição
71212995	Flexbimec	Sonda flexível 5mm para asp. pneum.
70212996	Flexbimec	Sonda flexível 6mm para asp. pneum.
70212997	Flexbimec	Sonda flexível 7mm para asp. pneum.
70212998	Flexbimec	Sonda flexível 8mm para asp. pneum.
70212986	Flexbimec	Sonda rígida 6mm para asp. Pneum.
70212988	Flexbimec	Sonda rígida 8mm para asp. pneum.



Stop Automático para Bomba de Óleo

Código	Marca	Descrição
70212050	Flexbimec	Stop automático para bomba de óleo (Falta de óleo no reservatório)



Suporte de Parede para Enrolador

Código	Marca	Descrição
70219767	Flexbimec	Suporte de parede para enrolador



Suporte para Pistola

Código	Marca	Descrição
70219784	Flexbimec	Suporte para pistola



Tampa para Balde

Código	Marca	Descrição
70214301	Flexbimec	Tampa para balde massa 20 Kg (283mm)
70214302	Flexbimec	Tampa para balde massa 20 Kg (330mm)
70214305	Flexbimec	Tampa para balde massa 60 Kg (400mm)



Tampão Fixação Tubo 1/4"

Código	Marca	Descrição
70219942	Flexbimec	Tampão fixação tubo 1/4"



Torneira de 1/4"

Código	Marca	Descrição
70212130	Flexbimec	Torneira de 1/4"

Tampa para Bidão 200 Lts (600mm)

Código	Marca	Descrição
70214308	Flexbimec	Tampa para bidão 200 Lts (600mm)

Tubo Borracha

Código	Marca	Descrição
7021Y28703D	Flexbimec	Tubo borracha 1/2 macho/fêmea com 0,8m
7021Y28703B	Flexbimec	Tubo borracha 1/2-1/2 com 0,5m
702128703	Flexbimec	Tubo borracha 1/2-1/2 com 3m
7021Y28703A	Flexbimec	Tubo borracha 1/2-3/4 com 3m
70214503	Flexbimec	Tubo borracha 1/4 com 3m



Tubo com Pincel

Código	Marca	Descrição
70215920	Flexbimec	Tubo com pincel

Tubo de Derivação

Código	Marca	Descrição
70213480	Flexbimec	Tubo de derivação

Tubo Flexível 300mm

Código	Marca	Descrição
70212104	Flexbimec	Tubo flexível 300mm com ponteira gota a gota



Tubo Flexível e Terminal Rígido a 80°

Código	Marca	Descrição
70212132	Flexbimec	Tubo flexível e terminal rígido a 80° com antigota



Tubo Flexível para Massa

Código	Marca	Descrição
70214217	Flexbimec	Tubo flexível para massa

Tubo para Aspirador

Código	Marca	Descrição
70212881/92	Flexbimec	Tubo para aspirador, em borracha -1,6 M / tubo em plástico



Tubo para Descarga do Óleo

Código	Marca	Descrição
70213481	Flexbimec	Tubo para descarga do óleo



União 1/2

Código	Marca	Descrição
70212107/6	Flexbimec	União de 1/2 racord/rótula



Vacuómetro

Código	Marca	Descrição
70217194	Flexbimec	Vacuómetro



Vaso com Tubo para Aparadeira

Código	Marca	Descrição
70213290A/B	Flexbimec	Vaso com tubo de pesca para Aparadeira 3179 Ø 28mm / 3181 Ø 40mm.



Visor para Aspirador

Código	Marca	Descrição
7021030010/910	Flexbimec	Visor para aspirador de 60 L/80L

Equipamentos > Maçaricos



Aquecedor de Gás 220 V c/ ficha

Código	Marca	Descrição
701625600	Mestriner	Aquecedor de Gás 220 V c/ ficha



Bico de Corte

Código	Marca	Descrição
701620000A1	Mestriner	Bico de Corte
701620000A2	Mestriner	Bico de Corte
701620000A3	Mestriner	Bico de Corte



Caixa c/ Maçarico

Código	Marca	Descrição
701644000	Mestriner	Caixa c/ Maçarico

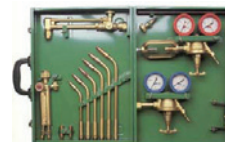

Caixa c/ Maçarico e Manorreductor

Código	Marca	Descrição
701640000	Mestriner	Caixa c/ Maçarico e Manorreductor



Estrela de Bicos de 4 Pontas

Código	Marca	Descrição
701610500	Mestriner	Estrela de Bicos de 4 Pontas



Maçarico de Corte

Código	Marca	Descrição
701619200	Mestriner	Maçarico de Corte



Lanças

Código	Marca	Descrição
701611000	Mestriner	Lanças 50 Lt
701611100	Mestriner	Lanças 75 Lt
701611200	Mestriner	Lanças 100 Lt
701611300	Mestriner	Lanças 150 Lt
701611400	Mestriner	Lanças 225 Lt



Maçarico Soldar Tipo M0

Código	Marca	Descrição
701610400	Mestriner	Maçarico Soldar Tipo M0



Manorredutor acetileno c/ estribo

Código	Marca	Descrição
701625100	Mestriner	Manorredutor acetileno c/ estribo

Equipamentos > Mangueiras



Ligação Mangueira Macho

Código	Marca	Mangueira	Rosca
E2219001	Etopi	8	1/8
E2219002	Etopi	8	1/4
E2219003	Etopi	10	1/8
E2219004	Etopi	10	1/4
E2219005	Etopi	10	3/8
E2219006	Etopi	10	1/2
E2219009	Etopi	12	1/4
E2219010	Etopi	12	3/8
E2219011	Etopi	12	1/2
E2219012	Etopi	14	3/8
E2219013	Etopi	14	1/2
E2219014	Etopi	16	3/8
E2219015	Etopi	16	1/2
E2219016	Etopi	16	3/4
E2219016/2	Etopi	18	3/4
E2219017	Etopi	20	3/8
E2219018	Etopi	20	1/2
E2219019	Etopi	20	3/4
E2219020/1	Etopi	20	1
E2219019/1	Etopi	22	3/4
E2219020	Etopi	25	3/4
E2219021	Etopi	25	1
E2219021/1	Etopi	30	1



Ligação Mangueira Fêmea

Código	Marca	Mangueira	Rosca
E2219022	Etopi	8	1/8
E2219022/1	Etopi	8	1/4
E2219022/2	Etopi	10	1/8
E2219023	Etopi	10	1/4
E2219024	Etopi	10	3/8
E2219024/1	Etopi	10	1/2
E2219025	Etopi	12	1/4
E2219027	Etopi	12	3/8
E2219026	Etopi	12	1/2



Válvula M/E Macho

Código	Marca	Rosca
E4790015	Etopi	1/8
E4790016	Etopi	1/4
E4790017	Etopi	3/8



Válvula M/E

Código	Marca	Rosca
E4790020	Etopi	1/8
E4790021	Etopi	1/4
E4790022	Etopi	3/8
E4790023	Etopi	1/2
E4790024	Etopi	3/4



Válvula M/E Macho/Fêmea

Código	Marca	Rosca
E4790010	Etopi	1/8
E4790011	Etopi	1/4
E4790012	Etopi	3/8
E4790013	Etopi	1/2



Tomada Rápida Universal Macho

Código	Marca	Rosca
E19114	Etopi	1/4
E19138	Etopi	3/8
E19112	Etopi	1/2



Tomada Rápida Universal Fêmea

Código	Marca	Rosca
E19214	Etopi	1/4
E19238	Etopi	3/8
E19212	Etopi	1/2



Bico P/ Tomada Rápida Macho

Código	Marca	Rosca
E27114	Etopi	1/4
E27138	Etopi	3/8
E27112	Etopi	1/2



Bico P/ Tomada Rápida Fêmea

Código	Marca	Rosca
E27214	Etopi	1/4
E27238	Etopi	3/8
E27212	Etopi	1/2



Bico P/ Tomada Rápida Mangueira

Código	Marca	Mangueira
E27506	Etopi	6
E27508	Etopi	8
E27510	Etopi	10
E27512	Etopi	12



Tomada Rápida 9 mm

Código	Marca	Rosca
E13112	Etopi	1/2



Bico P/ Tomada Rápida 9 mm Fêmea

Código	Marca	Rosca
E23212	Etopi	1/2



Bico P/ Tomada Rápida Mangueira

Código	Marca	Mangueira
E23508	Etopi	8



Porca P/ Acess. Série 180

Código	Marca	Mangueira	Rosca
E1808	Etopi	n/d	n/d



Macho

Código	Marca	Rosca
E183018	Etopi	1/8
E183014	Etopi	1/4



Fêmea

Código	Marca	Rosca
E183118	Etopi	1/8
E183114	Etopi	1/4



Ponteira P/ Mangueira

Código	Marca	Tubo
E18327	Etopi	6
E18329	Etopi	8
E183210	Etopi	10
E183212	Etopi	12



União Macho Com Porca

Código	Marca	Rosca
E185014	Etopi	1/4



União Fêmea Com Porca

Código	Marca	Rosca
E185114	Etopi	1/4



Rubete Mangueira Espiral

Mangueira Espiral em Poliammide 11 Rilsan.

Tamanhos:

- diâm. 4x6 30mt / Encomenda (Pressão Rebent.: 96kg/cm²)
- diâm. 6x8 30mt / Encomenda (Pressão Rebent.: 68kg/cm²)
- diâm. 8x10 30mt / Encomenda (Pressão Rebent.: 53kg/cm²)
- diâm. 10x12 30mt / Encomenda (Pressão Rebent.: 44kg/cm²)

Código	Marca	Descrição
n/d	Rubete	Mangueira Espiral em Poliammide 11 Rilsan



Rubete Mangueira Espiral com Ligações

Mangueira Espiral com Ligações 1/4 em Poliammide 11 Rilsan.

Tamanhos:

- diâm. 5x8 rolos / 9mt azul
- diâm. 5x8 rolos / 10mt azul
- diâm. 5x8 rolos / 12mt azul
- diâm. 7x10 rolos / 9mt azul
- diâm. 7x10 rolos / 10mt azul
- diâm. 7x10 rolos / 12mt azul
- diâm. 5x8 rolos / 9mt amarela
- diâm. 5x8 rolos / 12mt amarela
- diâm. 7x10 rolos / 9mt amarela
- diâm. 7x10 rolos / 12mt amarela

Código	Marca	Descrição
n/d	Rubete	Mangueira Espiral com Ligações 1/4 em Poliammide 11 Rilsan.



Rubete Mangueiras - Linha Ar Comprimido

Mangueira preta

Borracha NIT. e PVC, Flexível, 45 Bar, -30°C a +70°C.

Tamanhos:

- diâm. 6x13 rolos / 100mt
- diâm. 8x15 rolos / 100mt
- diâm. 10x17 rolos / 100mt
- diâm. 13x19 rolos / 100mt
- diâm. 13x23 rolos / 50mt
- diâm. 19x30 rolos / 50mt

Código	Marca	Descrição
n/d	Rubete	Linha Ar Comprimido

Rubete Mangueiras - Linha Soldadura / Gás

Mangueira azul p/ Oxigéneo

Flexível

Norma / UNI 7140-72

Tamanhos:

- diâm. 6x13 rolos / 100mt
- diâm. 8x15 rolos / 100mt
- diâm. 10x17 rolos / 100mt

Mangueira Vermelha - Acetileno

Flexível

Norma / UNI 7140-72

Tamanhos:

- diâm. 6x13 rolos / 100mt
- diâm. 8x15 rolos / 100mt
- diâm. 10x17 rolos / 100mt

Mangueira Dupla Azul - Oxigéneo

+ Vermelha - Acetileno

Flexível

Norma / UNI 7140-72

Tamanhos:

- diâm. 6x11 rolos / 50mt
- diâm. 8x15 rolos / 50mt

Código	Marca	Descrição
n/d	Rubete	Rubete Mangueiras - Linha Soldadura / Gás





Rubete Mangueiras - Linha Cristal

Mangueira transparente, Flexível, Com rede de reforço.

Tamanhos:

- diâm. 6x12 rolos / 100mt
- diâm. 8x14 rolos / 100mt
- diâm. 10x16 rolos / 100mt

Código	Marca	Descrição
n/d	Rubete	Rubete Mangueiras - Linha Cristal

Rubete Tubo Linear

Tubo Linear em Poliammide 11 Rilsan. Existe nas cores: transparente e azul

Tamanhos:

- diâm. 4x6 Rilsan Transparente/ Azul
- diâm. 6x8 Rilsan Transparente/Azul
- diâm. 8x10 Rilsan Transparente/ Azul

Código	Marca	Descrição
n/d	Rubete	Rubete Tubo Linear



Rubete Ponta 41 - 43

Ponteira 41: 1/8 e 1/4

Ponteira 43: 1/4; 3/8 e 1/2

Código	Marca	Descrição
n/d	Rubete	Rubete Ponta 41 - 43



Rubete Ponta 41A - 43A

Ponteira 41A: 1/4

Ponteira 43A: 1/4; 3/8 e 1/2

Código	Marca	Descrição
n/d	Rubete	Rubete Ponta 41A - 43A



Rubete Ponta 41B - 43B

Ponteira 41B: 6.13 e 8.14

Ponteira 43B: 6.13; 8.14 e 10.17

Código	Marca	Descrição
SAF 414	Rubete	Rubete Ponta 41B - 43B



Rubete Ponta 41D - 43D

Ponteira 41D: 4.6 e 6.8

Ponteira 43D: 6.8 e 8.10

Código	Marca	Descrição
n/d	Rubete	Rubete Ponta 41D - 43D



Rubete Ponta 41E - 43E

Código	Marca	Descrição
n/d	Rubete	Rubete Ponta 41E - 43E



Rubete Ponta 43C

Código	Marca	Descrição
SAF 414	Rubete	Rubete Ponta 43C



Rubete Válvula 40 - 42

Válvulas 40: 1/4 e 3/8

Válvulas 42: 1/4; 3/8 e 1/2

Código	Marca	Descrição
n/d	Rubete	Rubete Válvula 40 - 42



Rubete Válvula 40A - 42A

Válvula 40A: 1/4 e 3/8

Válvula 42A: 1/4; 3/8 e 1/2

Código	Marca	Descrição
n/d	Rubete	Rubete Válvula 40A - 42A



Rubete Válvula 40B - 42B

Válvula 40B: 6.13 e 8.14

Válvula 42B: 6.13; 8.14 e 10.17

Código	Marca	Descrição
SAF 414	Rubete	Rubete Válvula 40B - 42B



Rubete Válvula 40D - 42D

Válvula 40D: 4.6 e 6.8

Válvula 42D: 6.8 e 8.10

Código	Marca	Descrição
n/d	Rubete	Rubete Válvula 40D - 42D

Equipamentos > Máquinas de Mistura



Balança Sartorius

Código	Marca	Descrição
D12871481	Spies Hecker	Balança Sartorius PMA 7501



Computador WIZZARD

Código	Marca	Descrição
D12480165	Spies Hecker	Computador para WIZZARD



Computador CR 2000

Computador compatível com programa CR 2000

Código	Marca	Descrição
D12480166	Spies Hecker	Computador compatível com programa CR 2000

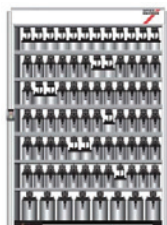

Máquina FP Fleximix 150 - S280/285

Código	Marca	Descrição
D13318485	Spies Hecker	Misturadora FP Fleximix 150 para séries 280/285

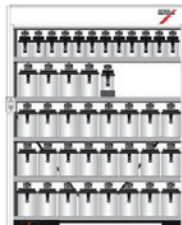

Máquina FP Fleximix 150 Permafex®

Código	Marca	Descrição
D13394167	Spies Hecker	Misturadora FP Fleximix 150 Permafex® ATEX

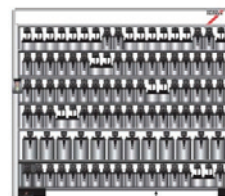

Máquina FP Fleximix 220 - S275/280/285

Código	Marca	Descrição
D13318500	Spies Hecker	Misturadora FP Fleximix 220 para séries 275/280/285



Mesa porta balança/leitor

Código	Marca	Descrição
D12479907	Spies Hecker	Mesa para balança e leitor

Equipamentos > Paint Room

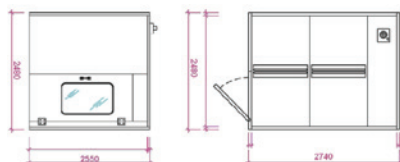

Paint Room - Paintbox - PB 274

	Descrição	
Dimensão externa	2740 X 2480 x 2550 mm	
Descrição painéis	Dim. 1180 X 2100 mm espessura 50 mm com almofada	
Porta ingresso	Com fechadura	
Painél lateral	Tipo "sandwich" espessura 55 mm com chapa lacada a branco, com isolamento em lâ rocha, com sistema encaixe em vite sem soldadura	
Área lavagem	Fluxo de ar através do filtro pela porta da frente	
Iluminação	2 Gambiarras de tecto com 2 lâmpadas neon 30w / cada	
Motor	Motor trifásico 0,75kw = 1 hp	
Quadro do comando	Electromecânico p/ controle de luzes e controlo do motor. Com interruptor on/off	
Código	Marca	Descrição
7167PB274	NITECO	Quarto das Tintas - Paintbox - PB 274

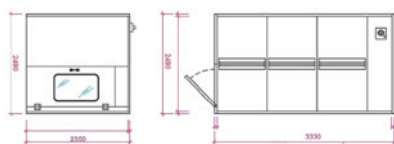

Paint Room - Paintbox - PB 333

	Descrição
Dimensão externa	3330 X 2480 X 2550 mm
Descrição painéis	Dim. 1180 X 2100 mm espessura 50 mm com almofada
Porta ingresso	Com fechadura
Painél lateral	Tipo "sandwich" espessura 55 mm com chapa lacada a branco, com isolamento em lâ rocha, com sistema encaixe em vite sem soldadura
Área lavagem	Fluxo de ar através do filtro pela porta da frente
Iluminação	3 Gambiarras de tecto com 2 lâmpadas neon 30w / cada
Motor	Motor trifásico 0,75kw = 1 hp
Quadro do comando	Electromecânico p/ controle de luzes e controlo do motor. Com interruptor on/off

Código	Marca	Descrição
7167PB333	NITECO	Quarto das Tintas - Paintbox - PB 333

Equipamentos > Pistolas



3M Pistolas de Ar Comprimido

Pistolas Pneumáticas para Anti-gravilha e Superfícies Inferiores.

Código	Marca	Descrição
08996	3M	Pistola para aplicar revestimentos de 1L ou 1Kg (Body Schutz e Body Gard).
08991	3M	Pistola de ar pressurizado para revestimentos de 1Kg, o qual proporciona um acabamento muito liso de acordo com a pressão ajustada.



3M Pistolas Manuais

Código	Marca	Descrição
08013	3M	3M pistola manual para cartuchos e sacos. Para aplicação manual de cartuchos ou sacos de 310ml.
08190	3M	3M pistola manual para colas de 2 componentes. Aplicador para cola estrutural de dois componentes.
08011	3M	3M Pistola manual para cartucho. Pistola manual para cartuchos de 310ml.
08117	3M	3M Pistola manual para cartucho de dois componentes 200ml. Aplicador manual para cartuchos de 2 componentes de 200ml.



3M Pistolas Pneumáticas para cartuchos

Pistola para cartuchos de 310ml. com regulador de pressão de ar, deixando automaticamente de actuar quando não se acciona o gatilho.

Código	Marca	Descrição
08012	3M	Pistola pneumática para cartuchos



3M Pistola Pneumática para cartucho de dois componentes 200 ml

Para Cartucho de 2 Componentes de 200ml

Código	Marca	Descrição
09930	3M	Pistola 200ml



3M Pistola Pneumática p/ Ceras de Cavidades Internas

Para usar com latas de 1L ou 1Kg. Esta pistola de pressão de ar permite uma maior penetração do produto em zonas pouco acessíveis.

Código	Marca	Descrição
08997	3M	Pistola
08998	3M	Pistola recarregável



3M Pistola Pneumática sem limpeza

Concebida para usar com boquilhas descartáveis. Pistola sem necessidade de limpeza para aplicação de vedante pistolável. Está sempre pronta a ser usada.

Código	Marca	Descrição
08801	3M	Pistola pneumática sem limpeza



3M Pistola Pneumática para sacos

Pistola para sacos de alumínio de 310ml e 415ml, com regulador de pressão de ar, deixando automaticamente de actuar quando não se acciona o gatilho.

Código	Marca	Descrição
08006	3M	Pistola Pneumática para sacos 310ml e 415ml
08007	3M	Pistola Pneumática para sacos 310ml and 600ml



3M Pistola Pneumática Universal, para Vedantes Pulverizáveis ou de Extrusão

Permite a extrusão de qualquer vedante de um componente. Usando as diferentes boquilhas e ajustando os dois reguladores, permite obter diferentes acabamentos e larguras distintas. Os cartuchos e sacos utilizam-se com as boquilhas standard que vêm com o produto.

Código	Marca	Descrição
08993	3M	Pistola Universal



3M Pistola Pneumática para vedante de um componente, para Vedantes Pulverizáveis ou de Extrusão

Leve, fácil de usar, indicada para utilizar com o vedante pulverizável de um componente. Regulando o produto e ajustando o ar, esta pistola permite obter vários tipos de acabamento, desde extrudir cordões, pulverizar juntas e aplicar revestimentos, desde muito fino até rugoso. Pronta a usar, não necessita de boquilha adicional.

Código	Marca	Descrição
08992	3M	Pistola pneumática para vedante de um componente



3M Válvula

Podem ser usadas em qualquer uma das pistolas pneumáticas da 3M. Permite a pré-selecção da pressão de ar desejada.

Código	Marca	Descrição
08804	3M	3M Válvula



Pistola de Ar com Manómetro

Código	Marca	Descrição
7123701270EE	Gentilin	Pistola de Ar C/ Manómetro Posterior Modelo 1200EUR
7123701200	Gentilin	Pistola de Encher Pneus com Manómetro Ø 63 Modelo 1200



Pistola de Jacto de Areia

Código	Marca	Descrição
7123751335	Gentilin	Pistola Jacto de Areia C/ Tubo Pescante 2Mts Bico Ø 7 Modelo 1335/1



Pistola de Lavagem com Reservatório

Código	Marca	Descrição
7123701300	Gentilin	Pistola de Lavagem c/ Reservatório M30 1000GR Modelo 1310
7123751300	Gentilin	Pistola de Lavagem em Alumínio Reservatório 1000Gr Modelo 1300/1



Pistola de Pintura

Código	Marca	Descrição
712370141002	Gentilin	Pistola Pintura em Alumínio Modelo 1410 Reservatório 1000GR Bico 1.4 (Em Caixa)
712370141004	Gentilin	Pistola Pintura em Alumínio Modelo 1410 Reservatório 1000GR Bico 1.7 (Em Caixa)
712370141204	Gentilin	Pistola Pintura Modelo 1412 Reservatório 1000Gr Bico 1.4 (Em Caixa)
712370141205	Gentilin	Pistola Pintura Modelo 1412 Reservatório 1000Gr Bico 1.8 (Em Caixa)



Pistola de Pintura com copo

Código	Marca	Descrição
712370140002	Gentilin	Pistola c/ Copo Superior 500gr Modelo 1400 Bico 1.4 (Em Caixa)
712370140004	Gentilin	Pistola c/ Copo Superior 500gr Modelo 1400 Bico 1.7 (Em Caixa)



Pistola de Tratamento Insonorização com Reservatório

Código	Marca	Descrição
7123751325	Gentilin	Pistola Tratamento Insonorização C/ Reservatório 1000Gr Bico Ø 7 Modelo 1325/1



Pistolas de Soprar

Código	Marca	Descrição
7123701112	Gentilin	Pistola de Soprar de Tubo Longo Modelo 1112 em Nylon com Regulação do Ar
7123701100	Gentilin	Pistola de Soprar Modelo 1100
7123701102	Gentilin	Pistola de Soprar Modelo 1102 em Nylon com Regulação do Ar
7123751110	Gentilin	Pistola de Soprar Modelo 1110/1



Rupes Pistola de calor com regulador analógico

Com mala de transporte com acessórios. Este produto tem aplicabilidade também nas áreas Construção Civil e Indústria.

Marca: Rupes	GTV18
Potência:	1800W
Temperatura:	100-500°C
Fluxo ar:	250-550 L/min
Peso:	0,720kg



Rupes Pistola de calor com regulador digital

Com mala de transporte com acessórios. Este produto tem aplicabilidade também nas áreas Construção Civil e Indústria.

Marca: Rupes	GTV20LCD
Potência:	2000W
Temperatura:	80-650°C
Fluxo ar:	200-550 L/min
Peso:	0,780kg



Rupes Pistola de calor GTV

Com mala de transporte com acessórios. Este produto tem aplicabilidade também nas áreas Construção Civil e Indústria.

Marca: Rupes	GTV16
Potência:	1600W
Temperatura:	350-500°C
Fluxo ar:	350-500 L/min
Peso:	0,680kg



SATA Filtro Duplo para Manómetro

Código	Marca	Descrição
92296	Sata	Filtro Duplo para Manómetro



SATA Jet B F HVLP

Código	Marca	Descrição
n/d	Sata	Pistola de pintura para aplicação de aparelho.



SATA Jet 3000 B RP Bico 1.3

Código	Marca	Descrição
132241	Sata	Pistola de pintura para verniz. Também para Construção Civil.



SATA Jet 3000 Bico WSB HVLP Digital

Código	Marca	Descrição
133165	Sata	Pistola de pintura para tinta aquosa.



SATA Jet Dry

Código	Marca	Descrição
82222	Sata	Sistema de secagem para tinta aquosa.



SATA Manómetro para pistola

Código	Marca	Descrição
27771	Sata	SATA Manómetro para pistola



SATA Mini Jet Retoques

Pistolas especialmente desenvolvidas para pequenos trabalhos.

Código	Marca	Descrição
125724	Sata	Pistolas Mini Jet 4 Retoques Bico 0,8
125666	Sata	Pistolas Mini Jet 4 Retoques Bico 1,0



Kit Pistola em Metal p/ medir pressão e depressão

Código	Marca	Descrição
70535000	Mityvac	Kit Pistola em Metal p/ medir pressão e depressão

Equipamentos > Secadores



Secadores de pintura "Star Line" com coluna sem braço 4.000 W

Código	Marca	Descrição
7093ST380	Infrarr	Secador móvel de pintura, Trifásico 400V 50-60 Hz c/ coluna sem braço - Onda Média Rápida 1 painel = 4000W - Temporizador de 15 min. c/ área secagem de 1,00X1,00m
7093CP380	Infrarr	Secador móvel de pintura, Trifásico 400V 50-60 Hz, c/ coluna sem braço - Onda Média Rápida 1 painel = 4000W - com microprocessador com 6 programas, com área de secagem de 1,00X1,00m
7093TC380	Infrarr	Secador móvel de pintura, Trifásico 400V 50-60 Hz, c/ coluna sem braço - Onda Média Rápida 1 painel = 4000W - com microprocessador com 6 programas, com pirómetro controlo temperatura c/ área secagem de 1,00X1,00m



Secadores de pintura "Star Line" c/ braço articulado e 1 painel 3.000 W

Código	Marca	Descrição
7093ST361	Infrarr	Secador móvel de pintura, Trifásico 400V 50-60 Hz, com braço articulado - Onda Média Rápida 1 painel = 3000W - Temporizador de 15 min. c/ área secagem de 0,80X0,80m
7093CP301	Infrarr	Secador móvel de pintura, Trifásico 400V 50-60 Hz com braço articulado - Onda Média Rápida 1 painel = 3000W - com microprocessador com 6 programas, com área de secagem de 0,80X0,80m



Secadores de pintura "Star Line" c/ braço articulado e 1 painel 4.000 W

Código	Marca	Descrição
7093ST400	Infrarr	Secador móvel de pintura, Trifásico 400V 50-60 Hz, com braço articulado - Onda Média Rápida 1 painel = 4000W - Temporizador de 15 min. c/ área secagem de 1,00X1,00m
7093CP400	Infrarr	Secador móvel de pintura, Trifásico 400V 50-60 Hz com braço articulado - Onda Média Rápida 1 painel = 4000W - com microprocessador com 6 programas, com área de secagem de 1,00X1,00m
7093TC400	Infrarr	Secador móvel de pintura, Trifásico 400V 50-60 Hz com braço articulado - Onda Média Rápida 1 painel = 4000W - com microprocessador com 6 programas, com pirómetro de controlo de temperatura com área de secagem de 1,00X1,00m



Secadores de pintura "Star Line" c/ braço articulado e 2 painéis 6.000 W

Código	Marca	Descrição
7093ST661	Infrarr	Secador móvel de pintura, Trifásico 400V 50-60 Hz com braço articulado - Onda Média Rápida 2 painéis = 6000W, 2 Temporizadores de 15 min. com área de secagem de 1,80X0,80m
7093CP601	Infrarr	Secador móvel de pintura, Trifásico 400V 50-60 Hz com braço articulado - Onda Média Rápida 2 painéis = 6000W - com microprocessador com 6 programas, com área de secagem de 1,80X0,80m



Secadores de pintura "Star Line" c/ braço articulado e 2 painéis 8.000 W

Código	Marca	Descrição
7093ST800	Infrarr	Secador móvel de pintura, Trifásico 400V 50-60 Hz com braço articulado - Onda Média Rápida 2 painéis = 8000W, 2 Temporizadores de 15 min. com área de secagem de 2,00X1,20m
7093CP800	Infrarr	Secador móvel de pintura, Trifásico 400V 50-60 Hz com braço articulado - Onda Média Rápida 2 painéis = 8000W - com microprocessador com 6 programas, com área de secagem de 2,00X1,20m
7093TC800	Infrarr	Secador móvel de pintura, Trifásico 400V 50-60 Hz com braço articulado - Onda Média Rápida 2 painéis = 8000W - com microprocessador com 6 programas, com pirómetro de controlo de temperatura com área de secagem de 2,00X1,20m



Secadores de pintura em carril vertical de parede "Star Line"

Código	Marca	Descrição
7093VRCP607M	Infrarr	Secador montado em um carril vertical de parede, Trifásico 400V 50-60 Hz - Onda Média Rápida com 2 painéis = 6000W - com microprocessador com 6 programas, com área de secagem de 1,80X0,80m, inclui cobertura do painel e electroválvula.
7093VRCP607MTW	Infrarr	Secador montado em 2 carris verticais de parede, Trifásico 400V 50-60 Hz - Onda Média Rápida com 2+2 painéis = 6000+6000W - 6 programas, computurizados com área de secagem de 2 X (1,80X0,80m) , inclui cobertura do painel e electroválvula.
70932RP35	Infrarr	Cobertura em Alumínio
7093XPSZ11	Infrarr	Electroválvula

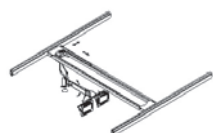
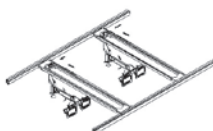
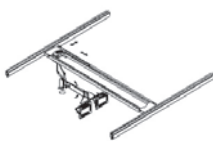

Pontes de secagem de pintura

“STAR LINE” Ponte de secagem de pintura, Trifásico 400V 50-60 Hz - Onda Média Rápida - 2 painéis = 6000W em 2 carris suspensos de 6,359m de Comprimento, com microprocessador.

Código	Marca	Descrição
7093SRCP600006	Infrarr	Largura de 6,000 m.
7093SRCP600009	Infrarr	Largura de 9,000 m.
7093SRCP6000012	Infrarr	Largura de 12,000 m.
7093SRCP6000015	Infrarr	Largura de 15,000 m.
7093SRCP6000018	Infrarr	Largura de 18,000 m.
7093SRCP6000021	Infrarr	Largura de 21,000 m.
7093SRCP6000024	Infrarr	Largura de 24,000 m.

Pontes de secagem de pintura

“STAR LINE” Ponte de secagem de pintura, Trifásico 400V 50-60 Hz - Onda Média Rápida - 2 X 2 painéis = 6000 W + 6000 W em 2+2 carris suspensos de 6,359m de Comprimento, com microprocessador.

Código	Marca	Descrição
7093SR2CP600006	Infrarr	Largura de 6,000 m.
7093SR2CP600009	Infrarr	Largura de 9,000 m.
7093SR2CP6000012	Infrarr	Largura de 12,000 m.
7093SR2CP6000015	Infrarr	Largura de 15,000 m.
7093SR2CP6000018	Infrarr	Largura de 18,000 m.
7093SR2CP6000021	Infrarr	Largura de 21,000 m.
7093SR2CP6000024	Infrarr	Largura de 24,000 m.

Pontes de secagem de pintura

“STAR LINE” Ponte de secagem de pintura, Trifásico 400V 50-60 Hz - Onda Média Rápida - 2 painéis = 8000 W em 2 carris suspensos de 6,359m de Comprimento, com microprocessador.

Código	Marca	Descrição
7093SRCP800006	Infrarr	Largura de 6,000 m.
7093SRCP800009	Infrarr	Largura de 9,000 m.
7093SRCP8000012	Infrarr	Largura de 12,000 m.
7093SRCP8000015	Infrarr	Largura de 15,000 m.
7093SRCP8000018	Infrarr	Largura de 18,000 m.
7093SRCP8000021	Infrarr	Largura de 21,000 m.
7093SRCP8000024	Infrarr	Largura de 24,000 m.

Pontes de secagem de pintura

“STAR LINE” Ponte de secagem de pintura, Trifásico 400V 50-60 Hz - Onda Média Rápida - 2 X 2 painéis = 8000 W + 8000 W em 2+2 carris suspensos de 6,359m de Comprimento, com microprocessador.

Código	Marca	Descrição
7093SR2CP800006	Infrarr	Largura de 6,000 m.
7093SR2CP800009	Infrarr	Largura de 9,000 m.
7093SR2CP8000012	Infrarr	Largura de 12,000 m.
7093SR2CP8000015	Infrarr	Largura de 15,000 m.
7093SR2CP8000018	Infrarr	Largura de 18,000 m.
7093SR2CP8000021	Infrarr	Largura de 21,000 m.
7093SR2CP8000024	Infrarr	Largura de 24,000 m.

Acessórios para ponte de secagem de pintura “Star Line”

Código	Marca	Descrição
7093PIROMETRO	Infrarr	Pirómetro controlo de temperatura
7093DISTANC	Infrarr	Medidor da distância do painel à viatura c/ aviso sonoro

Secadores de pintura “Pro Line” com coluna sem braço 3.000 W

Código	Marca	Descrição
7093PROT131	Infrarr	Secador móvel de pintura, Trifásico 400V 50-60 Hz c/ coluna sem braço - Onda Curta - 1 painel = 3000W - Temporizador Mecânico c/ área secagem de 1,00X1,00m
7093PR0131	Infrarr	Secador móvel de pintura, Trifásico 400V 50-60 Hz c/ coluna sem braço - Onda Curta - 1 painel = 3000W - microprocessador c/ área secagem de 1,00X1,00m



Secadores de pintura “Pro Line” c/ braço articulado e 1 painel 3.000 W

Código	Marca	Descrição
7093PROT311	Infrarr	Secador móvel de pintura, Trifásico 400V 50-60 Hz, com braço articulado - Onda Curta - 1 painel = 3000 W - Temporizador Mecânico c/ área secagem de 1,00X1,00m
7093PRO311	Infrarr	Secador móvel de pintura, Trifásico 400V 50-60 Hz com braço articulado - Onda Curta - 1 painel = 3000 W - microprocessador com área de secagem de 1,00X1,00mm



Secadores de pintura “Pro Line” c/ braço articulado e 1 painel 6.000 W

Código	Marca	Descrição
7093PRO410	Infrarr	Secador móvel de pintura, Trifásico 400V 50-60 Hz com braço articulado - Onda Curta - 1 painel = 6000 W, microprocessador, Pirómetro IR óptico com área de secagem de 1,40X1,00m

Secadores de pintura “Pro Line” c/ braço articulado e 2 painéis 6.000 W

Código	Marca	Descrição
7093PRO321	Infrarr	Secador móvel de pintura, Trifásico 400V 50-60 Hz com braço articulado - Onda Curta - 2 painéis = 6000 W, microprocessador, Pirómetro IR óptico com área de secagem de 1,00X2,00m

Secadores de pintura “Pro Line” c/ braço articulado 2 painéis 12.000 W

Código	Marca	Descrição
7093PRO420	Infrarr	Secador móvel de pintura, Trifásico 400V 50-60 Hz com braço articulado - Onda Curta - 2 painéis = 12000 W, microprocessador, Pirómetro IR óptico, com área de secagem de 1,40X2,00m

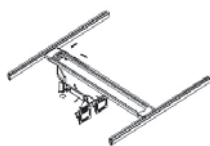

Pontes de secagem de pintura

“PRO LINE” Ponte de secagem de pintura, Trifásico 400V 50-60 Hz - Onda Curta - 2 painéis = 6000 W em 2 carris suspensos de 6,359m de Comprimento, com microprocessador e pirómetro de controlo de temperatura.

Código	Marca	Descrição
7093SRPRO32006	Infrarr	Largura de 6,000 m.
7093SRPRO32009	Infrarr	Largura de 9,000 m.
7093SRPRO32012	Infrarr	Largura de 12,000 m.
7093SRPRO32015	Infrarr	Largura de 15,000 m.
7093SRPRO32018	Infrarr	Largura de 18,000 m.
7093SRPRO32021	Infrarr	Largura de 21,000 m.
7093SRPRO32024	Infrarr	Largura de 24,000 m.



Pontes de secagem de pintura

“PRO LINE” Ponte de secagem de pintura, Trifásico 400V 50-60 Hz - Onda Curta - 2 X 2 painéis = 6000 W + 6000 W em 2+2 carris suspensos de 6,359m de Comprimento, com microprocessador e pirómetro de controlo de temperatura.

Código	Marca	Descrição
7093SR2PRO32006	Infrarr	Largura de 6,000 m.
7093SR2PRO32009	Infrarr	Largura de 9,000 m.
7093SR2PRO32012	Infrarr	Largura de 12,000 m.
7093SR2PRO32015	Infrarr	Largura de 15,000 m.
7093SR2PRO32018	Infrarr	Largura de 18,000 m.
7093SR2PRO32021	Infrarr	Largura de 21,000 m.
7093SR2PRO32024	Infrarr	Largura de 24,000 m.



Pontes de secagem de pintura

“PRO LINE” Ponte de secagem de pintura, Trifásico 400V 50-60 Hz - Onda Curta - 2 painéis = 12000 W em 2 carris suspensos de 6,359m de Comprimento, com microprocessador e pirómetro de controlo de temperatura.

Código	Marca	Descrição
7093SRPRO42006	Infrarr	Largura de 6,000 m.
7093SRPRO42009	Infrarr	Largura de 9,000 m.
7093SRPRO42012	Infrarr	Largura de 12,000 m.
7093SRPRO42015	Infrarr	Largura de 15,000 m.
7093SRPRO42018	Infrarr	Largura de 18,000 m.
7093SRPRO42021	Infrarr	Largura de 21,000 m.
7093SRPRO42024	Infrarr	Largura de 24,000 m.

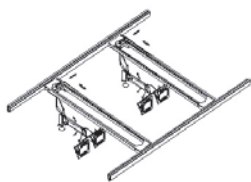

Pontes de secagem de pintura

“PRO LINE” Ponte de secagem de pintura, Trifásico 400V 50-60 Hz - Onda Curta - 2X2 painéis = 12000 W + 12000 W em 2+2 carris suspensos de 6,359m de Comprimento, com microprocessador e pirómetro de controlo de temperatura.

Código	Marca	Descrição
7093SR2PRO42006	Infrarr	Largura de 6,000 m.
7093SR2PRO42009	Infrarr	Largura de 9,000 m.
7093SR2PRO42012	Infrarr	Largura de 12,000 m.
7093SR2PRO42015	Infrarr	Largura de 15,000 m.
7093SR2PRO42018	Infrarr	Largura de 18,000 m.
7093SR2PRO42021	Infrarr	Largura de 21,000 m.
7093SR2PRO42024	Infrarr	Largura de 24,000 m.



Acessórios para ponte vertical de parede de secagem de pintura “Star Line”

Código	Marca	Descrição
7093ST262	Infrarr	Secador móvel de pintura, Monofásico 230V 50-60 Hz c/ coluna sem braço - Onda Média Rápida - 1 painel = 3000W - Temporizador de 15 min. c/ área secagem de 0,80X0,80m
7093-M28001	Infrarr	Secador móvel de pintura, Trifásico 400V 50-60 Hz, c/ coluna sem braço - Onda Média Rápida - 1 painel = 3000W - com microprocessador com 6 programas, com área de secagem de 0,80 X 0,80 m

Curemaster Super ETS2 digital

Marca: Trisk	ETS2d
Dimensões:	2300 x 840 x 1095
Distância mínima do painel:	500mm
Nº de cassetes:	3
Consumo:	3 KW
Especificações eléctricas:	220/240 Volts Single Phase



Curemaster Super Twin ETS5 digital

Marca: Trisk	ETS5d
Dimensões:	2300 x 920 x 1195
Distância mínima do painel:	500mm
Nº de cassetes:	6
Consumo:	6 KW
Especificações eléctricas:	380/400 Volts Three Phase



Curemaster Ultra ETS3 digital

Marca: Trisk	ETS3d
Dimensões:	2300 x 920 x 1195
Distância mínima do painel:	600mm
Nº de cassetes:	3
Consumo:	4,5 KW
Especificações eléctricas:	380/400 Volts Three Phase



Curemate CM3

Marca: Trisk	CM3
Dimensões:	1780 x 760 x 690
Distância mínima do painel:	500mm
Nº de cassetes:	2
Consumo:	2 KW
Especificações eléctricas:	220/240 Volts Single Phase



Hotspot

Marca: Trisk	Hotspot
Dimensões:	1100 x 400 x 350
Distância mínima do painel:	400mm
Nº de cassetes:	1
Consumo:	0.85 KW
Especificações eléctricas:	220/240 Volts Single Phase



Equipamentos > Soldadura



Carregador de baterias electrónico AUTOMATIC 3000

AUTOMATIC 3000. Carregador de baterias electrónico 6/12 volt, monofásico. Fim de carga automático. Função tampão - autoapagamento e anti-choque. Indicado para baterias 80/100 Ah.

Marca: Awelco	714777300
Alimentação Monofásica:	230V 50/69Hz
Tensão de Carga:	6/12V
Potência Absorvida Carga:	24V-150W, 12V-90W
Peso Bruto:	3,7 Kg
Dimensões:	240x220x130



Carregador de baterias electrónico AUTOMATIC 4000

AUTOMATIC 4000. Carregador de baterias electrónico 12/24 volt, monofásico. Fim de carga automático. Função tampão - autoapagamento e anti-choque. Indicado para baterias 80/100 Ah.

Marca: Awelco	714777400
Alimentação Monofásica:	230V, 50/69Hz
Tensão de Carga:	12/24V
Potência Absorvida Carga:	24V-207W, 12V-200W
Peso Bruto:	4 Kg
Dimensões:	240x220x130



Carregador de baterias semi-profissional THOR 320

THOR 320. Carregador de baterias semi-profissional, monofásico. Indicado para baterias de 140 Ah. Com amperímetro. Com ajuda de arranque "hobby".

Marca: Awelco	714775010
Alimentação Monofásica:	230V 50/69Hz
Tensão de Carga:	12/24V
Potência Absorvida Carga:	24V-1,1Kw, 12V-0,6Kw
Potência Absorvida Arranque:	24V-5,5Kw, 12V-3,2Kw
Peso Bruto:	19 Kg
Dimensões:	320x210x600



Carregador de baterias ventilado AUTOMATIC 30

AUTOMATIC 30. Carregador de baterias ventilado, com display digital, semi-profissional, monofásico. Indicado para baterias Chumbo - Chumbo/Calcio, de 110/120 Ah e Gel 100 Ah. Se houver interrupção de energia, continuará o processo de carregamento a partir desse momento. (Com fusível de protecção contra inversão de polaridade; protecção anti-shock; programador de carga otimizada.)

Marca: Awelco	714777600
Alimentação Monofásica:	230V, 50/69Hz
Tensão de Carga:	12/24V
Potência Absorvida Carga:	24V-370W, 12V-380W
Peso Bruto:	9,7 Kg
Dimensões:	330x280x210



Carregador de baterias ventilado THOR 650

THOR 650. Carregador de baterias ventilado, semi-profissional, monofásico. Indicado para baterias 160/180Ah. Com duplo amperímetro, Carga e arranque. Com ajuda de arranque profissional. (Com comando à distância).

Marca: Awelco	714775310
Alimentação Monofásica:	230V 50/69Hz
Tensão de Carga:	12/24V
Potência Absorvida Carga:	24V-2,7Kw, 12V-1,6Kw
Potência Absorvida Arranque:	24V-12Kw, 12V-8,5Kw
Peso Bruto:	31 Kg
Dimensões:	400x240x770



Carregador/Arrancador THORMATIC 500

Carregador de baterias ventilado, semi-profissional, monofásico, para baterias até 100Ah. Equipado com microprocessador. Indicado para baterias Chumbo - Chumbo/Calcio - Gel. Se houver interrupção de energia, continuará o processo de carregamento a partir desse momento. Ajuda de arranque com pré-carga. (Tensão de saída controlada para protecção de dispositivos electrónicos contra picos de tensão; protecção contra inversão de polaridade; desliga após carga optima; com temporizador.)

Marca: Awelco	714776500
Alimentação Monofásica:	230V 50/69Hz
Tensão de Carga:	12/24V
Potência Absorvida Carga:	24V-1,6Kw, 12V-0,86Kw
Potência Absorvida Arranque:	24V-7,8Kw, 12V-4,6Kw
Peso Bruto:	22 Kg
Dimensões:	320x210x600



Máquina de Soldar BLUEMIG 170

BLUEMIG 170. Máquina de soldar MIG-MAG compacta, com rodas, desenho moderno, monofásica, ventilação e termostato. Com redutor de gás e fio SG2, tocha e pinça de massa.

Marca: Awelco	714711700
Alimentação monofásica:	220V, 50/60 Hz
Potência Absorvida:	2,9 KVA 60%
Corrente min-max obtida em soldadura:	25 : 160A
Factor de Serviço:	160A 15%, 80A 60%, 65A 100%
Nº Posições de regulação:	4
Fio Utilizável:	Aço 0,6, Inox 0,8, Al 0,8, Fluxado 0,8/1,0
Grau de Protecção:	IP 21
Peso Bruto:	38 Kg
Dimensões:	710x300x500



Máquina de Soldar MASTERCRAFT 220

MASTERCRAFT 220. Máquina de soldar semi-profissional MIG-MAG, monofásica, ventilação e termostato. Placa electrónica com microprocessador equipada com "Burn Back-Rampa-Timer On". Com manovedutor de gás, tocha e pinça de massa.

Marca: Awelco	7147N12150
Alimentação Monofásica:	230-400V, 50/60 Hz
Potência Absorvida:	3,8 KVA 60%
Corrente Min-Max obtida em soldadura:	25 : 200A
Factor de Serviço:	200A 20%, 110 60%, 95A 100%
Nº Posições de regulação:	8
Fio Utilizável:	Aço 0,6/1,0, Inox 0,8, Al 0,8/1,0, Fluxado 0,8/1,2
Grau de Protecção:	IP 21
Peso Bruto:	68 Kg
Dimensões:	470x840x690



Máquina de Soldar MASTERCRAFT 240

MASTERCRAFT 240. Máquina de soldar semi-profissional MIG-MAG, trifásica, ventilação e termostato. Placa electrónica com microprocessador equipada com "BurnBack-Rampa-Timer On". Com manovedutor de gás, tocha e pinça de massa.

Marca: Awelco	7147N14100
Alimentação Trifásica:	400V, 50/60Hz
Potência Absorvida:	6,0 KVA 60%
Corrente Min-Max obtida em soldadura:	20 : 240A
Factor de Serviço:	240A 20%, 150A 60%, 120A 100%
Nº Posições de regulação:	32
Fio Utilizável:	Aço 0,6/1,0, Inox 0,8, Al 0,8/1,0, Fluxado 0,8/1,2
Grau de Protecção:	IP 21
Peso Bruto:	76 Kg
Dimensões:	470x840x690



Máquina de Soldar MIKRO 164

MIKRO 164 - MMA. Máquina de soldar com tecnologia Inverter, leve, compacta e fiável. Para electrodos rutilos, básicos, inoxidáveis e de fundição. Monofásico com ventilação, alicate de electrodos e pinça de massa incluídos. Dispositivo Hot Start, AntiStick, ArcForce.

Marca: Awelco	714750164
Alimentação Monofásica:	230V, 50/60Hz
Potência Absorvida:	2,7KVA 60%
Corrente Soldadura:	5 ; 140A
Factor de Serviço:	140A 35%
Electrodos mm:	1,6 a 4,0
Grau de Protecção:	IP 21
Peso Bruto:	4,0 Kg
Dimensões:	140x370x200



Máquina de Soldar MIKROTIG 170

MIKROTIG 170 - MMA/TIG. Máquina de soldar com tecnologia Inverter (MMA-TIG). Leve, compacta e fiável. Para electrodos rutilos, básicos, inoxidáveis e de fundição. Disponível com função TIG seleccionando no interruptor no painel dianteiro. Monofásico com ventilação, alicate de electrodos e pinça de massa incluídos. Dispositivo Hot Start, AntiStick, ArcForce.

Marca: Awelco	714756170
Alimentação Monofásica:	230V, 50/60Hz
Potência Absorvida:	2,7KVA 60%
Corrente Soldadura:	5 ; 140A
Factor de Serviço:	140A 35%
Electrodos mm:	1,6 a 4,0
Grau de Protecção:	IP 21
Peso Bruto:	4,0 Kg
Dimensões:	140x370x200



Máquina de Soldar MMA MIKRO 144

Máquina de soldar com tecnologia Inverter, leve, compacta e fiável. Para electrodos rutilos, básicos, inoxidáveis e de fundição. Monofásico com ventilação, alicate de electrodos e pinça de massa incluídos. Dispositivo Hot Start, AntiStick, ArcForce.

Marca: Awelco	714750144
Alimentação Monofásica:	230V, 50/60Hz
Potência Absorvida:	2,3KVA 60%
Corrente Soldadura:	5 ; 125A
Factor de Serviço:	125A 35%
Electrodos mm:	1,6 a 3,25
Grau de Protecção:	IP 21
Peso Bruto:	4,0 Kg
Dimensões:	140x370x200



Máquina de Soldar MMA HOBBY 150

Máquina de soldar para electrodos rutilos em AC, monofásica. Regulação contínua da corrente por dois "suhts", termostato, alicate de electrodos e pinça de massa montados.

Marca: Awelco	714740150
Alimentação Monofásica:	220V
Potência Absorvida:	2,6 Kw - 60%
Regulação Corrente:	60 : 150A
Electrodos Utilizáveis:	1,6-4
Peso Bruto:	16 Kg
Dimensões:	305x595x345H



Máquinas de corte por plasma (Transformador) Prof 37 c

Máquina de corte de plasma PROF 37C com sistema de ignição "On Air" sem alta frequência, com tocha manual CP 95C de 6 m., (artº 1212) Com cabo e pinça de massa (6m-8.3mm2).

Código	Marca	Descrição
70110961	Cebora	Máquinas de corte por plasma (Transformador) Prof 37 C



Máquinas de corte por plasma (Transformador) Prof 55

Máquina de corte de plasma PROF 55 com sistema de ignição de alta frequência, com tocha manual CP 91 MAR de 6 m., (artº 1215) Com cabo e pinça de massa (6m 8.3mm2).

Código	Marca	Descrição
70110965	Cebora	Máquinas de corte por plasma (Transformador) Prof PROF 55



Máquinas de corte por plasma (Transformador) Prof 80

Máquina de corte de plasma PROF 80 com sistema de ignição de alta frequência, controlo electrónico, com tocha manual CP 91 MAR de 6 m., (artº 1214) Com cabo e pinça de massa (6 m - 16 mm2).

Código	Marca	Descrição
70110947	Cebora	Máquinas de corte por plasma (Transformador) Prof PROF 80



Máquinas de corte por plasma (Transformador) Prof 122

Máquina de corte de plasma PROF 122 com TECNOLOGIA "Chopper", com tocha manual CP 160 MAR de 6 m., (artº 1226) Com cabo e pinça de massa (6 m - 25 mm2).

Código	Marca	Descrição
70110946	Cebora	Máquinas de corte por plasma (Transformador) Prof 122



Máquinas de corte por plasma (Transformador) Prof 162

Máquina de corte de plasma PROF 162 com TECNOLOGIA "Chopper", pinça e cabo de massa (6 m - 25 mm2) SEM TOCHA

Código	Marca	Descrição
70110952	Cebora	Máquinas de corte por plasma (Transformador) Prof 162



Máquinas de corte por plasma - Inverte - Power Plasma 3100

Máquina de corte plasma, Inverter POWER PLASMA 3100, alta frequência, com tocha manual CP40 de 4 m. (artº 1208) C/ cabo e pinça de massa (6 m - 8,3 mm2).

Código	Marca	Descrição
70110296	Cebora	Máquina de corte por plasma - Inverter - Power Plasma 3100



Máquinas de corte por plasma - Inverte - Plasma Sound Pc 6060/T

Máquina de corte plasma, Inverter PLASMA SOUND pc 6060/T, alta frequência, com tocha manual CP90 MAR de 6 m. (artº 1216) Com cabo e pinça de massa (6 m - 16 mm2)

Código	Marca	Descrição
70110355	Cebora	Máquina de corte por plasma - Inverter - Plasma Sound Pc 6060/T



Máquina de corte por plasma - Inverter - Plasma Sound Pc 10050/T

Máquina de corte plasma, Inverter PLASMA SOUND pc 10050/T, alta frequência, com tocha manual CP90 MAR de 6 m. (artº 1226) Com cabo e pinça de massa (6m-25 mm2).

Código	Marca	Descrição
70110357	Cebora	Máquina de corte por plasma - Inverter - Plasma Sound Pc 10050/T



Acessórios para máquinas de corte plasma

Código	Marca	Descrição
70111573	Cebora	Tocha corte Plasma P 70 com 6 m. Ataque rápido
70111208	Cebora	Tocha corte Plasma CP 40 com 4m. Ataque fixo
70111212	Cebora	Tocha corte Plasma CP 95C
70111214	Cebora	Tocha corte Plasma CP 91 com 6 m. Ataque fixo
70111215	Cebora	Tocha corte Plasma CP 91 com 6 m. Ataque rápido
70111226	Cebora	Tocha corte Plasma CP 160 MAR com 6 m. Ataque rápido
70111232	Cebora	Tocha manual de corte Plasma CP 200 MAC com 6 m. Ataque rápido
70110162	Cebora	Kit de compasso para tocha manual CP40
70110163	Cebora	Kit de compasso para tocha manual CP91
70110169	Cebora	Kit de compasso para tocha manual P160
70111432	Cebora	Carro para transporte da máquina
70111339	Cebora	Refrigerador de Tocha GRP50, monofásico para PROF162

Máquina de soldar SPOT 3500

Máquina multifunções SPOT 3500, Tira mossas, com regulação electrónica, controlo síncrono. Com cabo de massa (1,5 m - 120 mm²) Pistola multifunções com cabo 2,5 m - 95 mm²) saca de percussão e electrodo de carvão aplicável na pistola (caixa com acessórios e consumíveis). 70112205 Carro para transporte da máquina.

Código	Marca	Descrição
70112150	Cebora	Máquina de Soldar SPOT 3500

Máquina Bravo MIG 155 Combi

Máquina de soldar Mig/Mag BRAVO 155 Combi, monofásica, com inversor de polaridade para soldar c/ fio fluxado, com tocha de 3 m. Com cabo e pinça de massa (3 m - 16 mm²). 7044265200 Manorreductor de CO₂.

Código	Marca	Descrição
70110494	Cebora	Máquina Bravo MIG 155 Combi

Máquina Bravo MIG 2020/M Combi

Máquina Soldar Mig/Mag com fio fluxado BRAVO MIG 2020/M Combi, monofásica, com inversor de polaridade para soldar c/ fio fluxado, com temporizador para soldar por pontos, com pinça e cabo de massa (3m-16mm²). 7017100153 Tocha Ergomig MIG MB15 com 3 mts. 7044265200 Manorreductor de CO₂.

Código	Marca	Descrição
7011057411	Cebora	Máquina Bravo MIG 2020/M Combi

Máquina Bravo MIG 2235/T Combi

Máquina Soldar Mig/Mag BRAVO MIG 2235/T Combi, trifásica, com inversor de polaridade para soldar c/ fio fluxado, com temporizador para soldar por pontos, com pinça e cabo de massa (3m-16mm²). 7017100153 Tocha Ergomig MIG MB15 com 3 mts. 7044265200 Manorreductor de CO₂.

Código	Marca	Descrição
7011057511	Cebora	Máquina Bravo MIG 2235/T Combi

Máquina Bravo MIG 2540/T

Máquina Soldar Mig/Mag BRAVO MIG 2540/T, trifásica, compacta, com temporizador para soldar por pontos, grupo de tracção de fio de 2 roletos em alumínio, com pinça e cabo de massa (3,5m-25mm²). 7017100253 Tocha MIG MB25 com 3 mts. 7044265200 Manorreductor de CO₂.

Código	Marca	Descrição
7011059111	Cebora	Máquina Bravo MIG 2540/T

Máquina Bravo MIG 3040/T

Máquina Soldar Mig/Mag BRAVO MIG 3040/T, trifásica, com temporizador para soldar por pontos, com pinça e cabo de massa (3,5m-35mm²). 7017100363 Tocha MIG MB36 com 3 mts. 7044265200 Manorreductor de CO₂.

Código	Marca	Descrição
7011059311	Cebora	Máquina Bravo MIG 3040/T



Máquina Bravo MIG SYNERGIC MIG 2020/M Combi (MON.) com possibilidade de actualização (curvas sinérgicas) através de pc

Máquina Soldar Mig/Mag BRAVO MIG 2020/M Combi com fio fluxado , monofásica, compacta, com amperímetro e curva sinérgica memorizada (Al, Fe e inox, Cu-Si 3%, fio fluxado), pinça e cabo de massa (3m-16mm2).
7017100153 Tocha Ergomig MB15 com 3 mts.
7044265200 Manorreductor de CO2.

Código	Marca	Descrição
70110572	Cebora	Máquina Bravo MIG SYNERGIC MIG 2020/M Combi (MON.) com possibilidade de actualização (curvas sinérgicas) através de pc



Máquina Bravo MIG SYNERGIC MIG 2235/T Combi com possibilidade de actualização (curvas sinérgicas) através de pc

Máquina Soldar Mig/Mag BRAVO MIG 2235/T Combi , trifásica, compacta, com amperímetro e curva sinérgica memorizada (Al, Fe, inox, Cu-Si e fio fluxado), painel de controlo digital, pinça e cabo de massa (3m-16mm2).
7017100153 Tocha Ergomig MB15 com 3 mts.
7044265200 Manorreductor de CO2.

Código	Marca	Descrição
70110573	Cebora	Máquina Bravo MIG SYNERGIC MIG 2235/T Combi com possibilidade de actualização (curvas sinérgicas) através de pc



Máquina Bravo MIG SYNERGIC MIG 2540/T (Multiweld) com possibilidade de actualização (curvas sinérgicas) através de pc

Máquina Soldar Mig/Mag BRAVO SYNERGIC MIG 2540/T (Multiweld), trifásica, com dupla impedância, compacta, com amperímetro e curva sinérgica memorizada (Al, Fe, inox e Cu-Si), painel de controlo digital, pinça e cabo de massa (3,5m-25mm2).
7017100253 Tocha Ergomig MB25 com 3 mts.
7044265200 Manorreductor de CO2.

Código	Marca	Descrição
70110577	Cebora	Máquina Bravo MIG SYNERGIC MIG 2540/T (Multiweld) com possibilidade de actualização (curvas sinérgicas) através de pc



Máquina Bravo MIG SYNERGIC MIG 3040/T com possibilidade de actualização (curvas sinérgicas) através de pc

Máquina Soldar Mig/Mag BRAVO SYNERGIC MIG 3040/T, trifásica, compacta, com amperímetro e curva sinérgica memorizada (Al, Fe, inox e Cu-Si 3%), painel de controlo digital, pinça e cabo de massa (3,5m-25mm2).
7017100363 Tocha Ergomig MB36 com 3 mts.
7044265200 Manorreductor de CO2.

Código	Marca	Descrição
70110579	Cebora	Máquina Bravo MIG SYNERGIC MIG 3040/T com possibilidade de actualização (curvas sinérgicas) através de pc



Máquina Bravo MIG SYNERGIC MIG 3840/T com possibilidade de actualização (curvas sinérgicas) através de pc

Máquina Soldar Mig/Mag BRAVO SYNERGIC MIG 3840/T, trifásica, compacta, com amperímetro e curva sinérgica memorizada (Al, Fe e inox), painel de controlo digital, grupo de tracção do fio de 4 roletos, pinça e cabo de massa (3,5m-35mm2).
7017100363 Tocha Ergomig MB36 com 3 mts.
7044265200 Manorreductor de CO2.

Código	Marca	Descrição
70110581	Cebora	Máquina Bravo MIG SYNERGIC MIG 3840/T com possibilidade de actualização (curvas sinérgicas) através de pc



Máquina de soldar BRAVO SYNERGIC MIG 4540/TS

Máquina de soldar Mig/Mag BRAVO Synergic MIG 4540/TS, com tripla impedância, com pinça e cabo de massa (3,5 m - 50 mm2).
70111652 Carro porta bobine "TDA2" com 2 roletos, painel de controlo digital com amperímetro/voltímetro e curva sinérgica memorizada (Al, Fe, Inox). Actualizável através de PC.
70111182 Prolonga de ligação do gerador ao cofré - 5 m - 95 mm2.
7017100363 Tocha MIG MB36 com 3 mts. 7044265200 Manorreductor.

Código	Marca	Descrição
70110615	Cebora	Máquina de soldar BRAVO SYNERGIC MIG 4540/TS



Máquina de soldar BRAVO SYNERGIC MIG 5550/TS

Máquina de soldar Mig/Mag BRAVO Synergic MIG 5550/TS, com tripla impedância, com pinça e cabo de massa (3,5 m - 95 mm2).

70111652 Carro porta bobine "TDA2" com 2 roletos, painel de controlo digital com amperímetro/voltímetro e curva sinérgica memorizada (Al, Fe, Inox).

70111182 Prolonga de ligação da máquina ao carro - 5 m - 95 mm2.

7017100363 Tocha MIG MB36 com 3 mts. 7044265200 Manorreductor.

Código	Marca	Descrição
70110619	Cebora	Máquina de soldar BRAVO SYNERGIC MIG 5550/TS



Máquina de soldar MIG/MAG Revolution Combi

Máquina de soldar Mig/Mag REVOLUTION combi, portátil, monofásica, com inversor de polaridade para soldar c/ fio fluxado, com tocha de 2 m. Com cabo e pinça de massa (2,3 m -8,3 mm2), sem máscara.

7044486351 Garrafa de gás Argon+CO2.

7044215300 Reductor micro CO2.

Código	Marca	Descrição
70110488	Cebora	Máquina de Soldar MIG/MAG Revolution Combi



Máquinas de soldar MIG WELD 263 S c/ cofré

Máquina de soldar Mig/Mag com cofré independente MIG WELD 263 S, com pinça e cabo de massa (3,5 m - 35 mm2), com prolonga de 5 m.

7017100363 Tocha MIG MB36 com 3 mts.

7044265200 Manorreductor.

Código	Marca	Descrição
70110543	Cebora	Máquinas de soldar MIG WELD 263 S c/ cofré



Máquina de soldar SOUND MIG 4000/T Synergic

Máquina de soldar Mig/Mag SOUND MIG 4000/T Synergic com tecnologia inverter, com painel de comando, carro porta bobine de 4 roletos, com refrigerador e carro para transporte da máquina, sem prolonga de ligação, com pinça e cabo de massa (3,5 m - 50 mm2).

70111178 Prolonga de ligação do gerador ao cofre - 5 m - 95 mm2.

7017105013 Tocha refrigerada MB501 com 3 mts. 7044265200 Manorreductor.

Código	Marca	Descrição
70110290	Cebora	Máquina de soldar SOUND MIG 4000/T Synergic



Máquina de soldar SOUND MIG 5000/T Synergic

Máquina de soldar Mig/Mag SOUND MIG 5000/T Synergic com tecnologia inverter, com painel de comando, carro porta bobine de 4 roletos, com refrigerador e carro para transporte da máquina, sem prolonga de ligação, com pinça e cabo de massa (3,5 m - 92 mm2).

70111178 Prolonga de ligação do gerador ao cofré - 5 m - 95 mm2.

7017105013 Tocha refrigerada MB501 com 3 mts.

7044265200 Manorreductor.

Código	Marca	Descrição
70110293	Cebora	Máquina de soldar SOUND MIG 5000/T Synergic



Máquina de soldar SOUND MIG 5040/T D double pulse

Máquina de soldar MIG/MAG, SOUND MIG 5040/T D Synergic, duplo pulsado, TIG DC (com ignição "LIFT BY CEBORA"), MMA, com painel de comando, cofré de tracção de fio com 4 roletos. Com refrigerador, carro de transporte, com pinça e cabo de massa (3,5 m - 95 mm2).

70111197 Prolonga de ligação da máquina ao carro - 5 m - 95 mm2.

7017105013 Tocha refrigerada MB501 com 3 mts.

7044265200 Manorreductor.

Código	Marca	Descrição
70110289	Cebora	Máquina de soldar SOUND MIG 5040/T D double pulse

Máquina de soldar INVERTER SOUND MIG 1660/M ALUMINIUM

Máquina de soldar inverter SOUND MIG 1660/M ALUMINIUM, para soldadura Mig/Mag, monofásica com painel de controlo manual/sinérgico com curvas pré-programadas. Regulação electrónica do valor de indutância do tempo de ponto e pausa. Com pinça e cabo de massa (3 m - 16 mm2).

7017100153 Tocha Ergomig 15 3 m.

7044265200 Manorreductor.

Código	Marca	Descrição
70110284	Cebora	Máquina de soldar INVERTER SOUND MIG 1660/M ALUMINIUM





Máquina de soldar SOUND MIG 2035/M pulse

Máquina de soldar Mig/Mag 2035/M pulse com tecnologia inverter, painel de controlo manual/sinérgico com curva memorizada. Grupo tracção com 2 roletos. Para soldar Fe, SS, AR, Cu-Si 3%, Cu-Al 8% e fio fluxado, com pinça e cabo de massa (3 m - 25 mm2).

7017105013 Tocha refrigerada MB501 3 mts.

7044265200 Manorreductor.

Código	Marca	Descrição
70110285	Cebora	Máquina de soldar SOUND MIG 2035/M Pulse



Máquina de soldar SOUND MIG 3840/T Pulse

Máquina de soldar SOUND MIG 3840/T Pulse, com tecnologia inverter, para soldar Mig/Mag em modo manual/sinérgico, para soldar Fe, Al, SS, ESP, TIG DC (com ignição "LIFT BY CEBORA"), MMA, com painel de comando, cofré de tracção de fio com 4 roletos. Com refrigerador, carro de transporte, sem tocha nem prolonga, com pinça e cabo de massa (3,5 m - 95 mm2).

70111197 Prolonga de ligação da máquina ao carro - 5 m - 95 mm2.

7017105013 Tocha refrigerada MB501 com 3 mts.

7044265200 Manorreductor.

Código	Marca	Descrição
70110287	Cebora	Máquina de soldar SOUND MIG 3840/T Pulse



Máquinas de soldar SYNERGIC MIG 3840/TS

Máquina de soldar Mig/Mag BRAVO Synergic MIG 3840/TS, com pinça e cabo de massa (3,5 m - 35 mm2).

70111652 Carro porta bobine "TDA2" com 2 roletos, painel de controlo digital com amperímetro/voltímetro e curva sinérgica memorizada (Al, Fe, Inox). Atualizável através de PC.

70111182 Prolonga de ligação do gerador ao cofré - 5 m - 95 mm2.

7017100363 Tocha MIG MB36 com 3 mts. 7044265200 Manorreductor.

Código	Marca	Descrição
70110613	Cebora	Máquinas de soldar SYNERGIC MIG 3840/TS



Máquina de soldar POWER SPOT 5500

Máquina para soldar pernos roscados por descarga de condensadores POWER SPOT 5500 (aço, aço inox, cobre e Alumínio). Tira mossas completo com pistola, cabo de massa e acessórios.

70111432 Carro para transporte da máquina.

Código	Marca	Descrição
70112153	Cebora	Máquina de soldar POWER SPOT 5500



Máquina de soldar POWER SPOT 2500

Máquina multifunções SPOT 2500, Tira mossas, com regulação electrónica, controlo sincrono. Com cabo de massa (2 m - 50 mm2) Pistola multifunções com comando no punho (cabo 2,5 m - 50 mm2) saca de percussão e eléctrodo de carvão aplicável na pistola (caixa com acessórios e consumíveis).

70111432 Carro para transporte da máquina

Código	Marca	Descrição
70112148	Cebora	Máquina de soldar POWER SPOT 2500



Máquina de soldar TRI STAR MIG 1635/M (283)

Máquina de soldar TRI STAR MIG 1635/M, Sinérgica monofásica com tecnologia inverter, para soldar Mig/Mag, Fe, SS, Al, Cu-Si 3% e Fio Fluxado TIG DC (com ignição "LIFT BY CEBORA"), e MMA, cofré de tracção de fio com 2 roletos, com tocha, com pinça e cabo de massa.

7044265200 Manorreductor.

Código	Marca	Descrição
70110283	Cebora	Máquina de soldar TRI STAR MIG 1635/M (283)



Power Rod 1365 - Inverter MMA - Tig

Máquina de soldar POWER ROD 1365, inverter, monofásico, em corrente contínua para soldar a electrodo e Tig.

7095KIT000092 Kit de acessórios 16 mm2, sem máscara.

Código	Marca	Descrição
70110252	Cebora	Power Rod 1365 - Inverter MMA - Tig



Power Rod 1565 - Inverter MMA - Tig

Máquina de soldar POWER ROD 1565, inverter, monofásico, em corrente contínua para soldar a electrodo e Tig, sem alta frequência, c/ "Lift-ignition".

7095KIT000092 Kit de acessórios 16 mm2, sem máscara.

Código	Marca	Descrição
70110253	Cebora	Power Rod 1565 - Inverter MMA - Tig



Power Rod 1565 cell - Inverter MMA - Tig

Máquina de soldar POWER ROD 1565 cell, inverter, monofásico, em corrente contínua "Lift Ignition" para soldar a electrodo e Tig.

7095KIT000092 Kit de acessórios 16 mm2, sem máscara.

Código	Marca	Descrição
70110255	Cebora	Power Rod 1565 cell - Inverter MMA - Tig



Power Tig 1540 DC HF completa - Inverter Tig DC c/ alta frequência

Máquina de soldar Tig e Electrodo POWER TIG 1540 DC HF Inverter em corrente contínua com alta frequência.

7011YSR17 Tocha Tig SR17.

7095KIT000218 Kit de acessórios 25 mm2, sem máscara.

7044265400 Manorreductor de CO2 c/ Fluxómetro.

Código	Marca	Descrição
70110271	Cebola	Power Tig 1540 DC HF completa - Inverter Tig DC c/ alta frequência



Power Tig 1665 DC HF - Inverter Tig DC c/ alta frequência

Máquina de soldar Tig e Electrodo POWER TIG 1665 DC HF Inverter em corrente contínua com alta frequência, com arco pulsado. Memorização de programas.

7011YSR17 Tocha Tig SR17.

7095KIT000218 Kit de acessórios 25 mm2, sem máscara.

7044265400 Manorreductor de CO2 c/ Fluxómetro.

Código	Marca	Descrição
70110272	Cebola	Power Tig 1665 DC HF - Inverter Tig DC c/ alta frequência



Power Tig 1965 DC HF - Inverter Tig DC c/ alta frequência

Máquina de soldar Tig e Electrodo POWER TIG 1965 DC HF Inverter em corrente contínua com alta frequência, com arco pulsado, memorização de programas.

7011YSR26 Tocha Tig SR26.

7095KIT000218 Kit de acessórios 25 mm2, sem máscara.

7044265400 Manorreductor de CO2 c/ Fluxómetro.

Código	Marca	Descrição
70110277	Cebora	Power Tig 1965 DC HF - Inverter TIG DC c/ alta frequência



Rod Weld 307 CELL - MMA - Rectificadores

Máquina de soldar ROD WELD 307 CELL p/ Soldadura a Electrodo.

7095KIT000218 Kit de acessórios 25 mm2, sem máscara.

Código	Marca	Descrição
70111753	Cebora	Rod Weld 307 CELL - MMA - Rectificadores



Rod Weld 407 CELL - MMA - Rectificadores

Máquina de soldar ROD WELD 407 cell, para soldar a electrodo.

7095KIT000099 Kit de acessórios 35mm2, sem máscara.

Código	Marca	Descrição
70111756	Cebora	Rod Weld 407 CELL - MMA - Rectificadores



Rod Weld 507 CELL - MMA - Rectificadores

Máquina de soldar ROD WELD 507 cell, para soldar a electrodo.
7011128605 Kit de acessórios 50 mm2, sem máscara.

Código	Marca	Descrição
70111759	Cebora	Rod Weld 507 CELL - MMA - Rectificadores



Sound MMA 2335/T

Máquina de soldar SOUND MMA 2335/T, inverter em corrente contínua "Lift Ignition", para soldar a electrodo e Tig.
7095KIT000099 Kit de acessórios 35 mm2, sem máscara.

Código	Marca	Descrição
70110330	Cebora	Sound MMA 2335/T



Sound MMA 4040/T cell

Máquina de soldar Sound MMA 4040/Tcell, inverter em corrente contínua "Lift Ignition", para soldar a electrodo e Tig.
7011128605 Kit de acessórios 50 mm2, sem máscara.

Código	Marca	Descrição
70110332	Cebora	Sound MMA 4040/T cell



Tig Sound AC-DC 2030/M - Inverter Tig Sound AC-DC c/ alta frequência

Máquina de soldar Tig e Electrodo TIG SOUND AC-DC 2030/M (Monofásico) inverter em corrente contínua e alterna com alta frequência, arco pulsado.

7011YSR26 Tocha Tig SR26.
7095KIT000099 Kit de acessórios 25 mm2, sem máscara.
7044265400 Manorreductor de CO2 c/ Fluxómetro.

Código	Marca	Descrição
70110346	Cebora	Tig Sound AC-DC 2030/M - Inverter Tig Sound AC-DC c/ alta frequência



Tig Sound AC-DC 2643/T - SYNERGIC - Inverter Tig Sound AC-DC c/ alta frequência

Máquina de soldar Tig e Electrodo TIG SOUND AC-DC 2643/T Sinérgica, inverter em corrente contínua e alterna, funções pré-programadas em função do material, espessura e posição de soldadura, com onda quadrada, triangular e sinusoidal, actualizável através de PC, com alta frequência, com carro.

7011YSR26 Tocha Tig SR26.
7095KIT000099 Kit de acessórios 35 mm2, sem máscara.
7044265400 Manorreductor de CO2 c/ Fluxómetro.

Código	Marca	Descrição
70110351	Cebora	Tig Sound AC-DC 2643/T - SYNERGIC - Inverter Tig Sound AC-DC c/ alta frequência



Tig Sound AC-DC 3340/T - SYNERGIC - Inverter Tig Sound AC-DC c/ alta frequência

Máquina de soldar Tig e Electrodo TIG SOUND AC-DC 3340/T Sinérgica, inverter em corrente contínua e alterna, funções pré-programadas em função do material, espessura e posição de soldadura, com alta frequência, com carro e refrigerador.

7011YSR18 Tocha Tig SR18 4 m refrigerada.
7011128605 Kit de acessórios 50 mm2, sem máscara.
7044265400 Manorreductor de CO2 c/ Fluxómetro.

Código	Marca	Descrição
70110352	Cebora	Tig Sound AC-DC 2643/T - SYNERGIC - Inverter Tig Sound AC-DC c/ alta frequência



Tig Sound DC 2340/T - Inverter Tig DC c/ alta frequência

Máquina de soldar Tig e Electrodo TIG SOUND DC 2340/T Inverter em corrente MULTI-TENSÃO contínua c/ alta frequência, com arco pulsado.

7011YSR26 Tocha Tig SR26.
7095KIT000099 Kit de acessórios 35 mm2, sem máscara.
7044265400 Manorreductor de CO2 c/ Fluxómetro.

Código	Marca	Descrição
70110339	Cebora	Tig Sound DC 2340/T - Inverter TIG DC c/ alta frequências



Máquina de Soldar MIG/MAG

Máquina de soldar MIG/MAG, portátil, monofásica, com inversor de polaridade, com tocha, manorredutor e cabo de massa, sem máscara.

Marca: Cebotech	8162X13053E
Alimentação monofásica	230 V
Potência:	4 KVA
Corrente max obtida em soldadura:	120A
Factor de serviço:	100 A 15%
Nº posições de regulação:	4
Fio utilizável:	0,6 - 0,8
Medida máx. Bobine de arame:	200 mm
Peso bruto:	24 Kg
Dimensões:	460x305x315



Máquina de Soldar MIG

Máquina de soldar MIG, monofásica, com tocha MB15 (3 mt.), manorredutor e cabo de massa, sem máscara.

Marca: Cebotech	8162X13111E
Alimentação monofásica	220 V
Potência:	5,5 KVA
Corrente max obtida em soldadura:	190A
Factor de serviço:	165 A 60%
Nº posições de regulação:	6
Fio utilizável:	0,6 - 0,8 - 1,0
Medida máx. Bobine de arame:	300 mm
Peso bruto:	49 Kg
Dimensões:	780x345x450



Máquina de Soldar MIG

Máquina Soldar MIG, trifásica, com temporizador, com tocha MB15 (3 mt.) , manorredutor e cabo de massa, sem máscara.

Marca: Cebotech	8162X13211E
Alimentação monofásica	380 V
Potência:	6 KVA
Corrente max obtida em soldadura:	200A
Factor de serviço:	170 A 25%
Nº posições de regulação:	7
Fio utilizável:	0,6 - 0,8 - 1,0
Medida máx. Bobine de arame:	300 mm
Peso bruto:	60 Kg
Dimensões:	780x345x450



Máquina Soldar MIG

Máquina Soldar MIG, trifásica, com temporizador. Duplo suporte porta bobine, com dupla saída para ligação de 2 Tochas. Com 2 tochas MB15 (3 mt.), manorredutor e cabo de massa, sem máscara.

Marca: Cebotech	8162X13215E
Alimentação monofásica	380 V
Potência:	6 KVA
Corrente max obtida em soldadura:	200A
Factor de serviço:	200 A 70%
Nº posições de regulação:	2 x 7
Fio utilizável:	0,6 - 0,8 - 1,0
Medida máx. Bobine de arame:	300 mm
Peso bruto:	100 Kg
Dimensões:	890x405x710



Máquina Soldar MIG

Máquina Soldar MIG, trifásica, com temporizador, com tocha MB25 (3 mt.), manorredutor e cabo de massa, sem máscara.

Marca: Cebotech	8162X13244E
Alimentação monofásica	380 V
Potência:	10,5 KW
Corrente max obtida em soldadura:	290A
Factor de serviço:	235A 60%
Nº posições de regulação:	2 x 7
Fio utilizável:	0,6 - 0,8 - 1,0
Medida máx. Bobine de arame:	300 mm
Peso bruto:	110 Kg
Dimensões:	900x380x740



Máquina de Soldar MIG

Máquina de soldar MIG, trifásica, cofré independente com 4 roletos, com tocha MB36 (3 mt.) e cabo de massa, com prolonga de 5 mt., sem máscara.

Marca: Cebotech	8162X1344E
Alimentação monofásica	380 V
Potência:	17,5 KW
Corrente max obtida em soldadura:	350A
Factor de serviço:	350A 40% 285A 60%
Nº posições de regulação:	3 x 10
Fio utilizável:	0,8 - 1,0 - 1,2
Medida máx. Bobine de arame:	300 mm
Peso bruto:	125 Kg
Dimensões:	720x440x555



Máquina tipo SPOT

Máquina tipo SPOT, tira mossa, com saca de percussão e acessórios

Marca: Cebotech	8162X1344E
Alimentação monofásica	220 V
Potência:	12 KVA
Corrente max obtida em soldadura:	3000 A
Peso bruto:	25 Kg
Dimensões:	405x245x243



Máquina de Soldar por Pontos Celette Scorpion 2000

Marca: Celette	Celette Scorpion 2000
Cabo de alimentação (10 m.):	H07RN-F 4G6 mm2
Tensão de alimentação:	380-415 V
Prot. autom. da rede geral c/ curva D:	32 A
Potência de soldadura:	70 kVA
Frequência:	50/60 Hz
Classe do transformador:	H-165 °C
Intensidade secundária : - Curto-circuito nos bornes do transformador - Corrente soldadura (cabos 2,5 m/150 mm2)	20.000 A 10.000 A
Tensão secundária em vazio:	20 V
Potência dos eléctrodos:	280 DaN a 7 bares
Diâmetro dos eléctrodos:	25 mm.
Protecção térmica (cabos e transformador):	Por sonda
Refrigeração nos cabos	Por ar
Refrigeração do transformador	Por 2 ventiladores
Dimensões:	660 x 660 x 1.000 mm.
Peso neto	106 Kg.



Máquina de Soldar por Pontos Celette Scorpion 2400R (Com 5 jogos de bicos)

Marca: Celette	Celette Scorpion 2400R
Cabo de alimentação (10 m.):	H07RN-F 4G6 mm2
Tensão de alimentação:	380-415 V
Prot. autom. da rede geral c/ curva D:	32 A
Potência de soldadura:	70 kVA
Frequência:	50/60 Hz
Classe do transformador:	H-165 °C
Intensidade secundária : - Curto-circuito nos bornes do transformador - Corrente soldadura (cabos 2,5 m/150 mm2)	20.000 A 12.000 A
Tensão secundária em vazio:	20 V
Potência dos eléctrodos:	450 DaN a 7 bares
Diâmetro dos eléctrodos:	12 mm.
Protecção térmica (cabos e transformador):	Por sonda
Refrigeração nos cabos e eléctrodos	Por líquido de arrefecimento (água)
Refrigeração do transformador	Por 6 ventiladores
Dimensões:	660 x 660 x 1.000 mm.
Peso neto	130 Kg.



Máquina de Soldar por Pontos Celette Scorpion 3000RF (Com 5 jogos de bicos)

Marca: Celette	Celette Scorpion 3000RF
Cabo de alimentação (10 m.):	H07RN-F 4G6 mm2
Tensão de alimentação:	390-415 V
Prot. autom. da rede geral c/ curva D:	32 A
Potência de soldadura:	120 kVA
Frequência:	50/60 Hz
Frequência do gerador:	2200 Hz
Classe do transformador:	H-165 °C
Intensidade secundária : - Curto-circuito nos bornes do transformador - Corrente soldadura (cabos 2,5 m/150 mm2)	36.000 A 13.500 A
Tensão secundária em vazio:	20 V
Potência dos eléctrodos:	450 DaN a 7 bar
Diâmetro dos eléctrodos:	25 mm.
Protecção térmica (cabos e transformador):	Por 2 sondas
Refrigeração nos cabos, transformador e eléctrodos:	Por líquido de arrefecimento (água)
Dimensões:	801 x 714 x 1.107 mm.
Peso neto	146 Kg.



Máquina de Soldar por Pontos ETC-QSVM9000

- Utiliza a tecnologia "soldadura inteligente", permitindo uma avaliação automática das várias condições da soldadura e ajustar os parâmetros correspondentes. A qualidade da soldadura realizada é automaticamente confirmada por uma luz de controlo. Mesmo no caso de uma fraca potência da rede a MIDI SPOT adapta-se, aumentando o tempo de soldadura, se necessário.
- Soldadura com ajuste independente da intensidade da corrente de soldadura e do tempo.
- Qualidade de soldadura garantida: Programas especiais para chapas de aço com resíduos de tinta, cola, etc.
- Programas de soldadura consoante a marca e modelo do veículo, c/ parâmetros homologados pelos fabricantes.
- Pinça em "C".
- Tensão de alimentação: 400V (trifásico).
- Corrente de soldadura: 9000 A.
- Pressão da pinça: 360daN a 6 bar.
- Arrefecimento das pinças através de líquido de arrefecimento.
- Peso: 120Kg.

Código	Marca	Descrição
n/d	Celette	Máquina de Soldar por Pontos ETC-QSVM9000

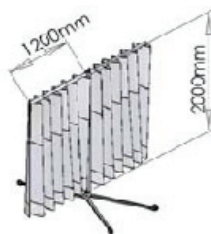

Painel Móvel de Protecção de Soldadura

Código	Marca	Descrição
0395	Celette	Painel Móvel de Protecção de Soldadura



Manta de Prot. para Trab. de Soldadura 2500x1250

Código	Marca	Descrição
881002	Celette	Manta de Prot. para Trab. de Soldadura 2500x1250



Manta de Prot. para Trab. de Soldadura 2000x1500

Código	Marca	Descrição
881003	Celette	Manta de Prot. para Trab. de Soldadura 2000x1500



Acessórios p/ Máquinas de Soldar, Plasma e Spot - Até 150 AMP.

Código	Marca	Descrição	Código	Marca	Descrição
7017100153	MWM	Tocha Ergomig 15 3 m.	701718230	MWM	Bico de Contacto M6 6x25 1.0
7017100154	MWM	Tocha Ergomig 15 4 m.	701719000	MWM	Bocal Cónico
7017100155	MWM	Tocha Ergomig 15 5 m.	701719100	MWM	Bocal Cilíndrico
701717162	MWM	Col de Cisne MB15	701719200	MWM	Bocal de Pontos
701717500	MWM	Mola em aço Inox	701717300	MWM	Bicha de Aço 3m
701718210	MWM	Bico de Contacto M6 6x25 0.6	701717304	MWM	Bicha de Aço 4m
701718220	MWM	Bico de Contacto M6 6x25 0.8	701717305	MWM	Bicha de Aço 5m



Acessórios p/ Máquinas de Soldar, Plasma e Spot - Até 250 AMP.

Código	Marca	Descrição	Código	Marca	Descrição
7017100253	MWM	Tocha Ergomig 25 3 m.	701718330	MWM	Bico de Contacto M6 8x28 1.0
7017100254	MWM	Tocha Ergomig 25 4 m.	701718340	MWM	Bico de Contacto M6 8x28 1.2
7017100255	MWM	Tocha Ergomig 25 5 m.	701719050	MWM	Bocal Cónico
701717250	MWM	Col de Cisne MB25	701719150	MWM	Bocal Cilíndrico
701717252	MWM	Porta difusor	701719250	MWM	Bocal de Pontos
701717510	MWM	Mola	701717310	MWM	Bicha de Aço 3m
701717511	MWM	Anel isolante	701717314	MWM	Bicha de Aço 4m
701717520	MWM	Difusor de Gás	701717315	MWM	Bicha de Aço 5m
701718320	MWM	Bico de Contacto M6 8x28 0.8			



Acessórios p/ Máquinas de Soldar, Plasma e Spot - Até 360 AMP.

Código	Marca	Descrição	Código	Marca	Descrição
7017100363	MWM	Tocha Ergomig 36 3 m.	701718340	MWM	Bico de Contacto M6 6x25 1.2
7017100364	MWM	Tocha Ergomig 36 4 m.	701718350	MWM	Bico de Contacto M6 6x25 1.6
7017100365	MWM	Tocha Ergomig 36 5 m.	701718380	MWM	Bico de Contacto M8 8x30 1.0
701717260	MWM	Col de Cisne MB36	701718390	MWM	Bico de Contacto M8 8x30 1.2
701717536	MWM	Difusor de Gás	701719060	MWM	Bocal Cónico
701717550	MWM	Suporte do Bico M6x28	701719160	MWM	Bocal Cilíndrico
701717551	MWM	Suporte do Bico M8x28	701717310	MWM	Bicha de Aço 3m
701717552	MWM	Suporte do Bico M6x32	701717314	MWM	Bicha de Aço 4m
701718330	MWM	Bico de Contacto M6 6x25 1.0	701717315	MWM	Bicha Aço 5m



Acessórios p/ Máquinas de Soldar, Plasma e Spot - Até 500 AMP.

Código	Marca	Descrição	Código	Marca	Descrição
7017105013	MWM	Tocha Ergomig 501 3 m. (Refrigerada a água)	701717272	MWM	Anel isolante
7017105014	MWM	Tocha Ergomig 501 4 m. (Refrigerada a água)	701718390	MWM	Bico de Contacto M8 10x30 1.2
7017105100	MWM	Cole de Cisne MB501	701718400	MWM	Bico de Contacto M8 10x30 1.6
701717580	MWM	Suporte de Bico M8x25	701719070	MWM	Bocal Cónico
701717581	MWM	Suporte de Bico M6x25	701717320	MWM	Bicha Metálica Nua 3m
701717538	MWM	Difusor de Gás	701717324	MWM	Bicha Metálica Nua 4m

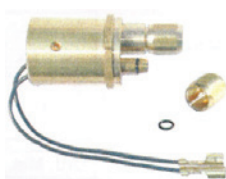

Acessórios para Tochas - MIG MB 15, 25,36

Código	Marca	Descrição
701717700	MWM	Adaptador EURO
701717718	MWM	OR vedação de gás
701717717	MWM	Fêmea de fecho

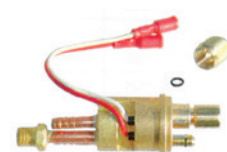

Acessórios para Tochas - MIG 501

Código	Marca	Descrição
701717710	MWM	Adaptador EURO
701717718	MWM	OR vedação de gás
701717717	MWM	Fêmea de fecho



Acessórios para Tochas (Comuns a Todas)

Código	Marca	Descrição	Código	Marca	Descrição
701717380	MWM	Bicha em Teflon 5 m.	7017109025	MWM	Botão ERGOMIG (Tocha água)
7017109001	MWM	Punho ERGOMIG completo (Tocha ar)	7017109004	MWM	Canhão esférico porta mola
7017109026	MWM	Punho ERGOMIG completo (Tocha água)	7017109005	MWM	Fêmea de fecho do punho
7017109024	MWM	Cobertura plástica (Par)	7017109003	MWM	Mola ERGOMIG
7017109002	MWM	Botão ERGOMIG (Tocha ar)	7017109013	MWM	Microinterruptor do botão



Kit Adaptador de Tocha

Código	Marca	Descrição
701712000	MWM	Kit Adaptador de Tocha



Fichas

Código	Marca	Descrição
701712850	MWM	Ficha Fêmea 25 mm
701712860	MWM	Ficha Fêmea 50 mm
701712950	MWM	Fichas Macho 25 mm
701712960	MWM	Fichas Macho 50 mm



Fichas

Código	Marca	Descrição
701712900	MWM	Fichas Fêmea 25 mm
701712910	MWM	Fichas Fêmea 50 mm
701712800	MWM	Fichas Macho 25 mm
701712810	MWM	Fichas Macho 50 mm



Caudalímetro

Código	Marca	Descrição
701715220	MWM	Caudalímetro



Tocha p/ Calores

Código	Marca	Descrição
701715000	MWM	Tocha p/ Calores



Afiador de Pontas

Código	Marca	Descrição
701735530	MWM	Afiador de Pontas



Tira Mossas Spot em Estojo

Código	Marca	Descrição
701730000	MWM	Tira Mossas Spot em Estojo



Terminal de massa

Código	Marca	Descrição
701732030	MWM	Terminal de massa



Massa magnética

Código	Marca	Descrição
701732000	MWM	Massa magnética

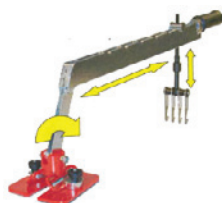

Kit de elevação magnética

Código	Marca	Descrição
701732060	MWM	Kit de elevação magnética



Kit de elevação alumínio Rapid

Código	Marca	Descrição
701732055	MWM	Kit de elevação alumínio Rapid



Kit de acessórios p/ TECNA

Código	Marca	Descrição
701732120	MWM	Kit de acessórios p/ TECNA



Tira Mossa Push/Pull System

Código	Marca	Descrição
701732070	MWM	Tira Mossa Push/Pull System

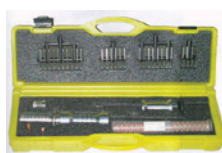

Kit extracção multiganchos

Código	Marca	Descrição
701732100	MWM	Kit extracção multiganchos



Extractor de Percussão

Código	Marca	Descrição
701737110	MWM	Extractor de Percussão

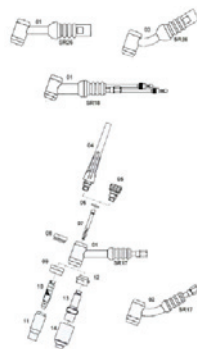
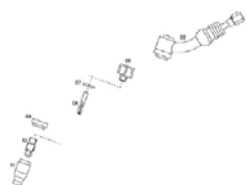
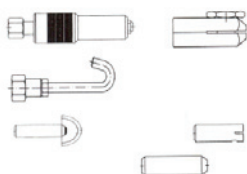
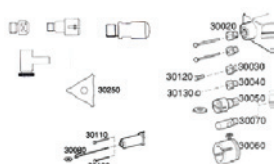
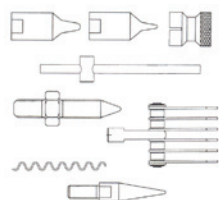
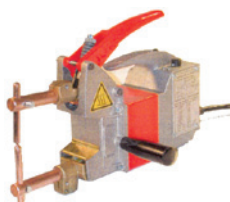

Máquina de Soldar Pontos

Código	Marca	Descrição
701739020	MWM	Máquina de Soldar Pontos c/ Temporizador Monofásica 200 V

Acessórios p/ Máquinas de Soldar, Plasma e Spot

Código	Marca	Descrição	Código	Marca	Descrição
701730095	MWM	Electrodo p/ fio ondulado p/ Super Spotter	701732085	MWM	Electrodo ponta fina
701730880	MWM	Electrodo p/ fio ondulado p/ "Spotter Industriali"	701732086	MWM	Electrodo ponta média
701732080	MWM	Electrodo cabeça redonda	701732031	MWM	Electrodo para massa
701732081	MWM	Electrodo cabeça em ponta	701737155	MWM	Cabeça multiganchos (6 ganchos)
701730015	MWM	Posicionador magnético p/ fio	701730280	MWM	Fio ondulado em aço D.2x320 (10 peças)
701732057	MWM	Tirante porta-electrodo			

Acessórios p/ Máquinas de Soldar, Plasma e Spot

Código	Marca	Descrição	Código	Marca	Descrição
701730020	MWM	Electrodo p/ Rebites	701730100	MWM	Embalagem 500 Pregos 2x50
701730030	MWM	Electrodo p/ Parafusos	701730110	MWM	Embalagem 500 Pregos 2,5x50
701730040	MWM	Electrodo Magnético p/ Rebites	701730120	MWM	Embalagem 100 Parafusos 4x16
701730050	MWM	Electrodo p/ Anilhas	701730130	MWM	Embalagem 100 rebites
701730060	MWM	Electrodo de Prolongamento	701730140	MWM	Embalagem 100 Anilhas 8x16
701730070	MWM	Electrodo p/ Aquecimento	701730250	MWM	Embalagem 20 Anilhas de 3 Faces (25 Cebora)
701730080	MWM	Gancho p/ Anilhas			

Acessórios p/ Máquinas de Soldar, Plasma e Spot

Código	Marca	Descrição	Código	Marca	Descrição
701737120	MWM	Cabeça p/ Pregos	701730820	MWM	Eléctrodo 16 (p/ parafusos m4)
701737130	MWM	Cabeça p/ Anilhas	701730840	MWM	Eléctrodo 16 (p/ anilhas 16 mm)
701737140	MWM	Gancho p/ Anilhas	701730800	MWM	Eléctrodo 16 (p/ reb. 3-5 mm)
701730850	MWM	Eléctrodo 10 Cobre p/ pontos	701730860	MWM	Eléctrodo 16 (de calcar)
701730870	MWM	Eléctrodo 16 Cobre p/ Pontos	701730810	MWM	Eléctrodo Especial 16

Acessórios e Consumíveis para Tochas TIG - SR9

Código	Marca	Descrição
701740090991	MWM	02 - Cabeça p/ tocha SR9
701740000103	MWM	06 - Carrapeta curta
701740000201	MWM	07 - Oring
701740002516	MWM	1,6x25,4
701740000301	MWM	09 - Isolante
701740010016	MWM	10 - Porta Pinça 1,6
701740023004	MWM	11 - Bocal cerâmico

Acessórios e Consumíveis para Tochas TIG - SR17 SR18 SR26

Código	Marca	Descrição	Código	Marca	Descrição
701740091790	MWM	01 - Cabeça p/ tocha SR17	701740010132	MWM	10 - Porta pinça D. 3,2
701740091791	MWM	02 - Cabeça Flexível p/ Tocha	701740010140	MWM	10 - Porta pinça D. 4,0
701740091890	MWM	01 - Cabeça p/ Tocha SR18 (Refrigerada)	701740024705	MWM	11 - Bocal cerâmico 08,0x47
701740092690	MWM	01 - Cabeça p/ Tocha SR26	701740024706	MWM	11 - Bocal cerâmico 09,5x47
701740092691	MWM	03 - Cabeça Flexível P/ tocha	701740024707	MWM	11 - Bocal cerâmico 11,0x47
701740000111	MWM	04 - Carrapeta Longa	701740024708	MWM	11 - Bocal cerâmico 12,5x47
701740000112	MWM	05 - Carrapeta curta	701740024710	MWM	11 - Bocal cerâmico 16,0x47
701740000211	MWM	06 - Oring	701740000321	MWM	12 - Isolante
701740000331	MWM	08 - Isolante	701740010616	MWM	13 - Porta Pinça 1,6 mm
701740000311	MWM	09 - Isolante	701740010624	MWM	13 - Porta Pinça 2,4 mm
701740005016	MWM	07 - Pinça porta electrodo 1,6x50	701740010632	MWM	13 - Porta Pinça 3,2 mm
701740005024	MWM	07 - Pinça porta electrodo 2,4x50	701740034204	MWM	14 - Bocal Cerâmico 6,25x42 mm
701740005032	MWM	07 - Pinça porta electrodo 3,2x50	701740034205	MWM	14 - Bocal Cerâmico 8,00x42 mm
701740005040	MWM	07 - Pinça porta electrodo 4,0x50	701740034206	MWM	14 - Bocal Cerâmico 9,50x42 mm
701740010116	MWM	10 - Porta pinça D. 1,6	701740070016	MWM	Electrodo Tung. 1,6
701740010124	MWM	10 - Porta pinça D. 1,4	701740070024	MWM	Electrodo Tung. 2,4



Máquina de Soldar por Pontos Manuais 3481

Máquina de soldar p/ pontos 3481, 8 KVA, manual e programa simples. Potência Máxima soldadura: 35 KVA - Potência Nominal a 50%: 8 KVA - Espessura Máxima «1+1+1» «1+2» «1,5+1,5».

- Pinça Pneumática de Pontos completa de braços
- Pistola de Pontos por Encosto + Cabo de Massa
- Kit de Material de Consumo p/ Tira Mossas
- Tira Mossas

Código	Marca	Descrição
70143481	Tecna	Máquina de soldar p/ pontos 3481



Máquina de Soldar por Pontos 3490M

Máquina de Soldar p/ Pontos 3490M, 8 KVA, manual c/ comando por microprocessador. Potência Máxima soldadura: 35 KVA - Potência Nominal a 50%: 8 KVA - Espessura Máxima «1+1+1» «1+2» «1,5+1,5».

- Pinça manual de pontos completa de braços
- Pistola de Pontos por Encosto + Cabo de Massa
- Kit de Material de Consumo p/ Tira Mossas
- Tira Mossas

Código	Marca	Descrição
70143490M	Tecna	Máquina de Soldar p/ Pontos 3490M



Máquina de Soldar por Pontos 3490N

Máquina de Soldar p/ Pontos 3490N, 8 KVA, pneumática c/ comando por microprocessador. Potência Máxima soldadura: 35 KVA - Potência Nominal a 50%: 8 KVA - Espessura Máxima «1+1+1» «1+2» «1,5+1,5».

- Pinça Manual de Pontos completa de braços
- Pistola de Pontos por Encosto + Cabo de Massa
- Kit de Material de Consumo p/ Tira Mossas
- Tira Mossas

Código	Marca	Descrição
70143490N	Tecna	Máquina de Soldar p/ Pontos 3490N



Máquina de Soldar por Pontos 3450

Máquina de Soldar p/ Pontos 3450, 10 KVA, pneumática, (Refrigeração a água - Opcional) c/ comando por microprocessador. Potência Máxima soldadura: 50 KVA - Potência Nominal a 50%: 10 KVA - Espessura Máxima «1+1+1» «1+2» «1,5+1,5».

Código	Marca	Descrição
70143450	Tecna	Máquina de Soldar p/ Pontos 3450



Máquina de Soldar por Pontos Pneumática 8095N

Máquina de Soldar p/ Pontos 8095N, 10 KVA, pneumática, com acessórios, refrigerada a água c/ comando por microprocessador. Potência Máxima soldadura: 50 KVA - Potência Nominal a 50%: 10 KVA - Espessura Máxima «1+1+1+1» «2+2» «1+3». Tanque de água de refrigeração c/ circulação Forçada.

- Pinça Pneumática de Pontos c/ braços
- Pistola de Pontos por Encosto + Cabo de Massa
- Kit de Material de Consumo p/ Tira Mossas
- Tira Mossas

Código	Marca	Descrição
70148095N	Tecna	Máquina de Soldar p/ Pontos 8095N



Máquinas de Soldar por Pontos Pneumáticas c/ Tecnologia INVERTER

Máquina de soldar por pontos trifásica a corrente contínua com tecnologia INVERTER M.F. (1000 HZ), pneumática, refrigerada a água. Potência Nominal a 50%: 25 KVA.

Código	Marca	Descrição
70143650	Tecna	Máquina de soldar por pontos trifásica a corrente contínua com tecnologia INVERTER

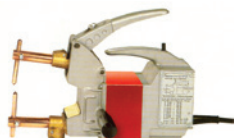

Máquinas de Soldar por Pontos (Ligeiras)

Código	Marca	Descrição
70147018	Tecna	Máquina de soldar por pontos, Bifásica 380V. Sem temporizador, 2 KVA, com braços 7501



Máquinas de Soldar por Pontos (Ligeiras)

Código	Marca	Descrição
70147020	Tecna	Máquina de soldar por pontos, Bifásica 380V. Com temporizador, 2 KVA, com braços 7501

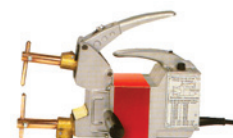

Máquinas de Soldar por Pontos (Ligeiras)

Código	Marca	Descrição
70147042	Tecna	Máquina de soldar por pontos, Bifásica 380V. Com temporizador, 2,5 KVA, com braços 7501

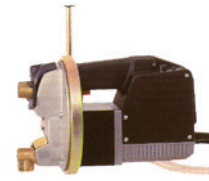
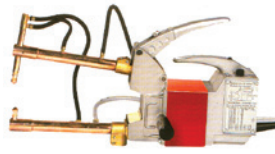

Máquinas de Soldar por Pontos, Refrigerada a Água (Ligeiras)

Máquina de Soldar por Pontos Giroscópica

Código	Marca	Descrição
70147034	Tecna	Máquina de soldar por pontos, refrigerada a água, Bifásica 380V. Com temporizador, 6 KVA, sem braços

Código	Marca	Descrição
70147913	Tecna	Máquina de soldar por pontos giroscópica, pneumática refrigerada a água, Bifásica 380V. Com temporizador, 6 KVA, sem braços



Spotter

Máquina spot 3460N 400V., 5 KVA com pistola multifunções e cabo de massa.

70143461 - Carro para máquina Spot 3460N

70143696 - Pinça de pontos

Código	Marca	Descrição
70143460N	Tecna	Máquina spot 3460N

Balanceadores

Código	Marca	Descrição	Código	Marca	Descrição
70149311	Tecna	Balanceador 0,4-1 Kg. Curso 1600	70149332	Tecna	Balanceador 4-6 Kg. Curso 2500
70149312	Tecna	Balanceador 1-2 Kg. Curso 1600	70149333	Tecna	Balanceador 6-8 Kg. Curso 2500
70149313	Tecna	Balanceador 2-3 Kg. Curso 1600	70149334	Tecna	Balanceador 8-10 Kg. Curso 2500
70149320	Tecna	Balanceador 1-2,5 Kg. Curso 2000	70149335	Tecna	Balanceador 10-14 Kg. Curso 2500
70149321	Tecna	Balanceador 2-4 Kg. Curso 2000	70149341	Tecna	Balanceador 2-4 Kg. Curso 2500
70149322	Tecna	Balanceador 4-6 Kg. Curso 2000	70149342	Tecna	Balanceador 4-6 Kg. Curso 2500
70149323	Tecna	Balanceador 6-8 Kg. Curso 2000	70149343	Tecna	Balanceador 6-8 Kg. Curso 2500
70149331	Tecna	Balanceador 2-4 Kg. Curso 2500	70149344	Tecna	Balanceador 8-10 Kg. Curso 2500



Máquina de soldar por pontos de coluna

Código	Marca	Descrição
70143406	Tecna	Máquina de soldar por pontos de coluna, com braço oscilante accionada por pedal, trifásica e refrigerada. Unidade controlo TE25 - Potência nominal a 50% 16 KVA - Potência máxima de soldadura 32 KVA - Corrente máxima em curto circuito 11,8 KA



Máquina de soldar por pontos de coluna

Código	Marca	Descrição
70143407	Tecna	Máquina de soldar por pontos de coluna, com braço oscilante accionada por pedal, trifásica e refrigerada. Unidade controlo TE25 - Potência nominal a 50% 20 KVA - Potência máxima de soldadura 44 KVA - Corrente máxima em curto circuito 14 KA



Máquina de soldar por pontos de coluna

Código	Marca	Descrição
70143408	Tecna	Máquina de soldar por pontos de coluna, com braço oscilante accionada por pedal, trifásica e refrigerada. Unidade controlo TE25 - Potência nominal a 50% 25 KVA - Potência máxima de soldadura 62 KVA - Corrente máxima em curto circuito 16,5 KA



Máquina de soldar por pontos de coluna

Código	Marca	Descrição
70143410	Tecna	Máquina de soldar por pontos de coluna, com braço oscilante, pneumática, trifásica e refrigerada. Unidade controlo TE25 - Potência nominal a 50% 16 KVA - Potência máxima de soldadura 32 KVA - Corrente máxima em curto circuito 11,8 KA



Máquina de soldar por pontos de coluna

Código	Marca	Descrição
70143411	Tecna	Máquina de soldar por pontos de coluna, com braço oscilante, pneumática, trifásica e refrigerada. Unidade controlo TE25 - Potência nominal a 50% 20 KVA - Potência máxima de soldadura 44 KVA - Corrente máxima em curto circuito 14 KA



Máquina de soldar por pontos de coluna

Código	Marca	Descrição
70143415	Tecna	Máquina de soldar por pontos de coluna, com braço oscilante, pneumática, trifásica e refrigerada. Unidade controlo TE25 - Potência nominal a 50% 25 KVA - Potência máxima de soldadura 62 KVA - Corrente máxima em curto circuito 16,5 KA



Máquina de soldar por pontos de coluna

Código	Marca	Descrição
70143416	Tecna	Máquina de soldar por pontos de coluna, com braço oscilante, pneumática, trifásica e refrigerada. Unidade controlo TE90 - Potência nominal a 50% 16 KVA - Potência máxima de soldadura 32 KVA - Corrente máxima em curto circuito 11,8 KA



Máquina de soldar por pontos de coluna

Código	Marca	Descrição
70143417	Tecna	Máquina de soldar por pontos de coluna, com braço oscilante, pneumática, trifásica e refrigerada. Unidade controlo TE90 - Potência nominal a 50% 20 KVA - Potência máxima de soldadura 44 KVA - Corrente máxima em curto circuito 14 KA



Máquina de soldar por pontos de coluna

Código	Marca	Descrição
70143418	Tecna	Máquina de soldar por pontos de coluna, com braço oscilante, pneumática, trifásica e refrigerada. Unidade controlo TE90 - Potência nominal a 50% 25 KVA - Potência máxima de soldadura 62 KVA - Corrente máxima em curto circuito 16,5 KA

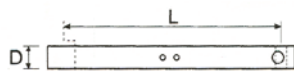

Braços e Electrodo para Máquinas de Soldar por Pontos de Coluna

Código	Marca	Descrição
70143444	Tecna	Braço de Latão sem porta-electrodo D=36 mm L=380÷700 mm
70143445	Tecna	Braço de Latão sem porta-electrodo D=40 mm L=380÷700 mm
70143446	Tecna	Braço de dimensões reduzidas em latão - L=380 mm ÷ 700 mm - D=36 mm - Ø62 mm
70143447	Tecna	Braço de dimensões reduzidas em latão - L=380 mm ÷ 700 mm - D=40 mm - Ø70 mm
70143448	Tecna	Braço de dimensões reduzidas em latão - L=380 mm ÷ 700 mm - D=36 mm - Ø48 mm
70143449	Tecna	Braço de dimensões reduzidas em latão - L=380 mm ÷ 700 mm - D=40 mm - Ø48 mm



Projector GOLIATH K1

Código	Marca	Descrição
7105K1	Jo-el	Projector GOLIATH K1 com Tripé e Barra/suporte de parede
7105K1E	Jo-el	Projector GOLIATH K1 com Extensão, Tripé Y Barra/suporte de parede
7105820570	Jo-el	Projector GOLIATH K1 c/ extensão
7105820563	Jo-el	Projector GOLIATH K1
7105820564	Jo-el	Suporte de parede
7105820589	Jo-el	Tripé para K1
7105820623	Jo-el	Lâmpada 2D para K1



Projector GOLIATH K3

Código	Marca	Descrição
7105K3	Jo-el	Projector GOLIATH K3
7105820725	Jo-el	Lâmpada 2D para K3



Manorredutor de Oxigénio

Código	Marca	Descrição
7044260203	Oxyturbo	Manorredutor de Oxigénio



Manorredutor de Acetileno c/ grampo

Código	Marca	Descrição
7044261200	Oxyturbo	Manorredutor de Acetileno c/ grampo



Manorredutor de Acetileno c/ Ataque

Código	Marca	Descrição
7044261203	Oxyturbo	Manorredutor de Acetileno c/ Ataque



Manorredutor de CO2

Código	Marca	Descrição
7044265200	Oxyturbo	Manorredutor de CO2



Manorredutor Mini

Código	Marca	Descrição
7044250200	Oxyturbo	Manorredutor Mini



Manorredutor de CO2 c/ Fluxómetro

Código	Marca	Descrição
7044265400	Oxyturbo	Manorredutor de CO2 c/ Fluxómetro



Fluxómetro 0-30 Lt/min.

Código	Marca	Descrição
7044290300	Oxyturbo	Fluxómetro 0-30 Lt/min.



Ponteiras

Código	Marca	Descrição
7044490430	Oxyturbo	Ponteira p/ Acetileno 1/4
7044490480	Oxyturbo	Ponteira p/ Oxigénio 1/4



Redutores

Código	Marca	Descrição
7044215300	Oxyturbo	Reductor Micro CO2
7044220500	Oxyturbo	Reductor MIGNON Oxigénio
7044252300	Oxyturbo	Mini Redutor Acetileno



Manómetro

Código	Marca	Descrição
7044Q5420100	Oxyturbo	Mini Act. Ø 50 mm 0-2,5 Bar
7044Q5060101	Oxyturbo	Mini Oxig. Ø 50 mm 0-6 Bar
7044Q5000101	Oxyturbo	Mini Oxig. Ø 50 mm 0-315 Bar
7044Q6160501	Oxyturbo	Maxi Oxig. Ø 63 mm 0-16 Bar
7044Q6000501	Oxyturbo	Maxi Oxig. Ø 63 mm 0-315 Bar
7044Q6400501	Oxyturbo	Maxi Act. Ø 63 mm 0-40 Bar
7044Q6420501	Oxyturbo	Maxi Act. Ø 63 mm 0-2,5 Bar
7044Q6520502	Oxyturbo	Maxi CO2 Ø 63 mm 0-20 Lt/min.
7044Q6500502	Oxyturbo	Maxi CO2 Ø 63 mm 0-315 Bar



Protecção

Código	Marca	Descrição
7044Q0060300	Oxyturbo	Protecção preto p/ Manómetro CO2, Ø 63
7044Q0061300	Oxyturbo	Protecção azul p/ Manómetro Oxigénio, Ø 63
7044Q0062300	Oxyturbo	Protecção vermelho p/ Manómetro Acetileno, Ø 63



Aquecedor 220 V.

Código	Marca	Descrição
7044299705	Oxyturbo	Aquecedor 220 V.



Válvulas

Código	Marca	Descrição
7044150210	Oxyturbo	Válvula Anti Retorno Oxigénio
7044150260	Oxyturbo	Válvula Anti Retorno Gás



Turbo Set Mini

Código	Marca	Descrição
7044142050	Oxyturbo	Turbo Set Mini
7044483600	Oxyturbo	Garrafa Gás de 2 Lt
7044480600	Oxyturbo	Garrafa Oxigénio 2 Lt



Turbo Set 90

Código	Marca	Descrição
7044115050	Oxyturbo	Turbo Set 90
7044480300	Oxyturbo	Garrafa Oxigénio 1 lt.
7044483200	Oxyturbo	Garrafa Maxi Gás de 350 Gr.
7044110650	Oxyturbo	Jogo de bicos para Turbo Set 90



Garrafa de CO2 e Argon

Código	Marca	Descrição
7044485300	Oxyturbo	Garrafa de CO2 1 lt.
7044486300	Oxyturbo	Garrafa de Argon 1 lt.
7044486350	Oxyturbo	Garrafa CO2+Arg. 1lt.



Mini Laser

Código	Marca	Descrição
7044572000	Oxyturbo	Mini Laser
7044572590	Oxyturbo	Maçarico p/ Mini Laser
7044483100	Oxyturbo	Carga de 210 gr de Gás Prop/But./ Mini Laser



Maxi Laser

Código	Marca	Descrição
7044573000	Oxyturbo	Maxi Laser
7044573090	Oxyturbo	Maçarico p/ Maxi Laser
7044483150	Oxyturbo	Carga de 330 gr de Gás Prop/But. Maxi Laser



Oxyflex

Código	Marca	Descrição
7044504000	Oxyturbo	Oxyflex



Oxylaser

Código	Marca	Descrição
7044505000	Oxyturbo	Oxylaser
7044505100	Oxyturbo	Oxylaser Piezo



Oxifire

Código	Marca	Descrição
7044506000	Oxyturbo	Oxifire



Oxifire Piezo

Código	Marca	Descrição
7044508300	Oxyturbo	Oxifire Piezo



Oxilight Piezo

Código	Marca	Descrição
7044507300	Oxyturbo	Oxilight Piezo



Oxyflash

Código	Marca	Descrição
7044509000	Oxyturbo	Oxyflash



Cargas de Gás

Código	Marca	Descrição
7044483000	Oxyturbo	Cargas de 190 gr de Gás



Vidros p/ Oxilight

Código	Marca	Descrição
7044500000	Oxyturbo	Vidros p/ Oxilight



Série 3 camisas p/ Oxiflash

Código	Marca	Descrição
7044500500	Oxyturbo	Série 3 camisas p/ Oxiflash



Revelador de Perda de Gás

Código	Marca	Descrição
7044405000	Oxyturbo	Revelador de Perda de Gás

Ferramentas > Arrumação



Armário para Guardar Ferramenta

Código	Marca	Descrição
0392	Celette	Armário para Guardar Ferramenta 2935A



Carro Mecânico CHRONO.3APB

Código	Marca	Descrição
0160	Celette	Carro Mecânico CHRONO.3APB



Carro Móvel de Desmontagem de Peças

Código	Marca	Descrição
0161	Celette	Carro Móvel de Desmontagem de Peças CR.S1

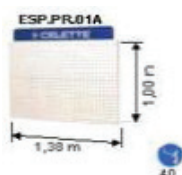

Panel de Ferramentas para Colocação na Parede

Código	Marca	Descrição
922400301	Celette	Panel de Ferramentas para Colocação na Parede ESP.PR.01A

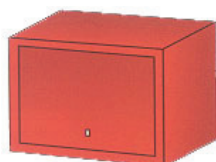

Base 200/S1 p/ módulos

Código	Marca	Descrição
704710204075	Comec	Base 200/S1 p/ módulos 495x375x382

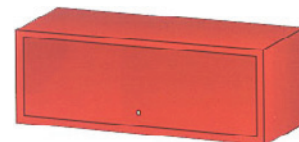

Base 200/S2 p/ módulos

Código	Marca	Descrição
704710204066	Comec	Base 200/S2 p/ módulos 990x375x382



Base 200/Z2 p/ módulos

Código	Marca	Descrição
704710211058	Comec	Base 200/Z2 p/ módulos



Baú para ferramentas

Código	Marca	Descrição
704710209021	Comec	Baú p/ Ferramenta 230/5 L



Bau para ferramenta 230/5

Código	Marca	Descrição
7047CO10209020	Comec	Bau p/ Ferramenta 230/5



Bancada De Trabalho

Código	Marca	Descrição
0391	Celette	Bancada De Trabalho 2245.PVAT3

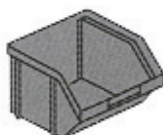

Caixa de Ferramentas em ABS B07

Código	Marca	Descrição
704710211176	Comec	Caixa em ABS B07



Carro p/ Ferramenta 208

Código	Marca	Descrição
704710203050	Comec	Carro p/ Ferramenta 208



Carro p/ Ferramenta 210

Código	Marca	Descrição
704710203060	Comec	Carro p/ Ferramenta c/ Painel 210



Carro p/ Ferramenta 224

Código	Marca	Descrição
704710203114	Comec	Carro p/ Ferramenta 224



Carro p/ Ferramenta Help 200/S

Código	Marca	Descrição
7047C010203010	Comec	Carro p/ Ferramenta Help 200/S



Carro p/ Ferramenta Help 204

Código	Marca	Descrição
7047C010203030	Comec	Carro p/ Ferramenta Help 204



Carro Socorro SUPERHELP 206

Código	Marca	Descrição
704710203040	Comec	Carro Socorro SUPERHELP 206



Divisórias 200/C

Código	Marca	Descrição
704710211003	Comec	Divisórias 200/C (Série 4 peças)



Divisórias 200/D

Código	Marca	Descrição
704710211004	Comec	Divisórias 200/D (Série 6 peças)

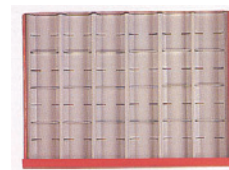

Divisórias 200/X

Código	Marca	Descrição
704710211007	Comec	Divisórias 200/X (Série 6 peças e 18 divisões)



Divisórias 200/Y

Código	Marca	Descrição
704710211008	Comec	Divisórias 200/Y (Série 3 peças e 9 divisões)



Divisórias 200C8

Código	Marca	Descrição
704710211025	Comec	Divisórias 200C8 (Série 4 peças e 8 divisões)



Divisórias 200C12

Código	Marca	Descrição
704710211026	Comec	Divisórias 200C12 (Série 4 peças e 12 divisões)



Divisórias 200C13

Código	Marca	Descrição
704710211027	Comec	Divisórias 200C13 (Série 6 peças e 13 divisões)



Divisórias 200C18

Código	Marca	Descrição
704710211028	Comec	Divisórias 200C18 (Série 6 peças e 18 divisões)



Divisórias 200C20

Código	Marca	Descrição
704710211029	Comec	Divisória 200C20 (Série 10 peças e 20 divisões)

Gancho

Código	Marca	Descrição
704710211178	Comec	Gancho em aço 100 mm
704710211179	Comec	Gancho em aço 150 mm
704710211180	Comec	Gancho em aço 200 mm
704710211173	Comec	Gancho em Nylon 66 Preto B04



Módulo 3 Gavetas 4/3C

Código	Marca	Descrição
704710204130	Comec	Módulo 3 Gavetas 4/3C



Módulo 3 Gavetas 4/4C

Código	Marca	Descrição
704710204140	Comec	Módulo 3 Gavetas 4/4C



Módulo 5 Gavetas 6/5C

Código	Marca	Descrição
704710204150	Comec	Módulo 5 Gavetas 6/5C

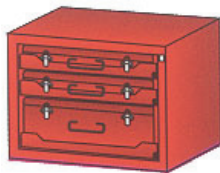

Módulo c/ 3 Maletas 4/3

Código	Marca	Descrição
704710204030	Comec	Módulo c/ 3 Maletas 4/3



Módulo c/ 4 Maletas 6/4

Código	Marca	Descrição
704710204054	Comec	Módulo c/ 4 Maletas 6/4



Módulo c/ 5 Maletas 6/5

Código	Marca	Descrição
704710204055	Comec	Módulo c/ 5 Maletas 6/5



Módulo 9 Maletas

Código	Marca	Descrição
704710204050	Comec	Módulo 9 Maletas



Módulo c/ escrivaninha

Código	Marca	Descrição
704710211213	Comec	Módulo c/ escrivaninha



Módulo p/ Furgão 294/16

Código	Marca	Descrição
704710211189	Comec	Módulo p/ Furgão 294/16

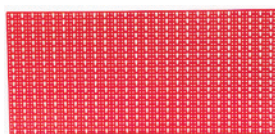

Painel Perfurado 1000x500 306

Código	Marca	Descrição
704710211067	Comec	Painel Perfurado 1000x500 306



Painel Perfurado 2000x800

Código	Marca	Descrição
704710211123	Comec	Painel Perfurado 2000x800



Porta caixas 200/PV8

Código	Marca	Descrição
704710211160	Comec	Porta caixas 200/PV8

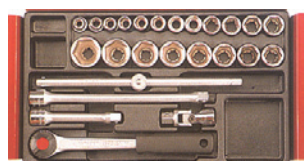

Porta ferramentas

Código	Marca	Descrição
704710211015	Comec	Porta Ferramentas c/ Suporte 200/EP



Porta utensílios

Código	Marca	Descrição
704710211039	Comec	Porta Utensílios 200/R p/ Banca 305



Separadores

Código	Marca	Descrição
704710211002	Comec	Separadores 200/B (Série 4 peças)



Topo 200/T1

Código	Marca	Descrição
704710211043	Comec	Topo 200/T1 c/ 2 divisões



Topo 200/T2

Código	Marca	Descrição
704710211044	Comec	Topo 200/T2 c/ 4 divisões

Rupes Gaveta

Sistema Carrier - Sistema modular de transporte e arrumação. Gaveta com tampa. Este produto tem aplicabilidade também nas áreas Construção Civil e Indústria.



Código	Marca	Descrição
n/d	Rupes	Gaveta com tampa.

Automóvel

Construção Civil

Indústria



Rupes Interiores pré-formatados

Sistema Carrier - Sistema modular de transporte e arrumação. Estão disponíveis os seguintes interiores para receber as ferramentas e alguns acessórios:

Código	Marca	Descrição
9.1082	Rupes	Para lixadoras Séries RE, RS, LE, LS
9.1083	Rupes	Para RA 75
9.1091	Rupes	Para RA 150A, TA 531/551A, AK 150, LK 125, BR 63/65AE, EK 150A, ELK 150, TA 151/531/155
9.1092	Rupes	LH 16EN, LH 18EN, BA, GL máx. 125mm diâm.
9.1093	Rupes	Para RE 21ALH (base 70x198mm)



Rupes Módulo adicional

Sistema Carrier - Sistema modular de transporte e arrumação. Módulo com gaveta. Este produto tem aplicabilidade também nas áreas Construção Civil e Indústria.

Código	Marca	Descrição
CAR/MODULE/STD	Rupes	Módulo com gaveta.



Rupes Módulo adicional com 4 rodas

Sistema Carrier - Sistema modular de transporte e arrumação. Módulo base com 1 gaveta, 4 pés e 4 rodas giratórias. Este produto tem aplicabilidade também nas áreas Construção Civil e Indústria.

Código	Marca	Descrição
CAR/FIX/STD	Rupes	Módulo base com 1 gaveta, 4 pés e 4 rodas giratórias.



Rupes Módulo adicional sem gaveta

Sistema Carrier - Sistema modular de transporte e arrumação. Módulo sem gaveta. Este produto tem aplicabilidade também nas áreas Construção Civil e Indústria.

Código	Marca	Descrição
CAR/ELEMENT/STD	Rupes	Módulo adicional sem gaveta.



Rupes Pega Sistema Carrier

Sistema Carrier - Sistema modular de transporte e arrumação. Pega de transporte. Este produto tem aplicabilidade também nas áreas Construção Civil e Indústria.

Código	Marca	Descrição
CAR/HANDLE/STD	Rupes	Pega de transporte.



Rupes Porta Ferramentas

Sistema Carrier - Sistema modular de transporte e arrumação. Suporte zincado para ferramentas. Este produto tem aplicabilidade também nas áreas Construção Civil e Indústria.

Código	Marca	Descrição
026.1502/C	Rupes	Suporte zincado para ferramentas.



Rupes Suporte de mangueira

Sistema Carrier - Sistema modular de transporte e arrumação. Suporte zincado para enrolar a mangueira. Este produto tem aplicabilidade também nas áreas Construção Civil e Indústria.

Código	Marca	Descrição
027.1502/C	Rupes	Suporte zincado para enrolar a mangueira.



Rupes Trolley Base

Sistema Carrier - Sistema modular de transporte e arrumação. Módulo base com 1 gaveta, 2 rodas grandes e 2 rodas giratórias. Este produto tem aplicabilidade também nas áreas Construção Civil e Indústria.

Código	Marca	Descrição
CAR/TROLLEY/STD	Rupes	Trolley base.



Rupes União para Módulos

Sistema Carrier - Sistema modular de transporte e arrumação. Inserção para bloquear módulos na versão parede "Wall System". Este produto tem aplicabilidade também nas áreas Construção Civil e Indústria.

Código	Marca	Descrição
025.1502	Rupes	União para módulos.



Rupes Unidade de Aspiração Portátil

Sistema Carrier - Sistema modular de transporte e arrumação. Inclui 1 Mangueira.

Marca: Rupes	SV10E
Potência:	1150W
Potência máx. da ferramenta:	1x1000W
Peso:	6,500kg
Depressão:	1600 mm/H2O
Capacidade de saco:	3,500kg
Ruído:	75dB(A)



Composição 1A

Lado direito

Código	Marca	Descrição
n/d	Usag Matrix	Dimensões (LxPxA): 1485x375x1528 mm Peso: 121,4 Kg



Composição 1B

Lado esquerdo

Código	Marca	Descrição
n/d	Usag Matrix	Dimensões (LxPxA): 1980x375x1708 mm Peso: 174,6 Kg



Composição 1C

Fundo cabine

Código	Marca	Descrição
n/d	Usag Matrix	Dimensões (LxPxA): 990x375x954 mm Peso: 89,3 Kg



Composição 2A

Lado direito

Código	Marca	Descrição
n/d	Usag Matrix	Dimensões (LxPxA): 990x375x1300 mm Peso: 59 Kg



Composição 2B

Lado esquerdo

Código	Marca	Descrição
n/d	Usag Matrix	Dimensões (LxPxA): 1785x375x1214 mm Peso: 143 Kg



Composição 2C

Fundo cabine

Código	Marca	Descrição
n/d	Usag Matrix	Dimensões (LxPxA): 990x375-275x1306mm Peso: 42,7 Kg



Composição 3A

Lado direito

Código	Marca	Descrição
n/d	Usag Matrix	Dimensões (LxPxA): 990x375x1688 mm Peso: 80 Kg



Composição 3B

Lado esquerdo

Código	Marca	Descrição
n/d	Usag Matrix	Dimensões (LxPxA): 1485x375x1396 mm Peso: 152,4 Kg

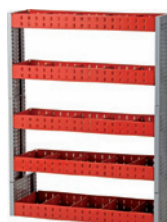

Composição 3C

Fundo cabine

Código	Marca	Descrição
n/d	Usag Matrix	Dimensões (LxPxA): 990x375-275x1306mm Peso: 42,7 Kg





Composição 4A

Lado direito

Código	Marca	Descrição
n/d	Usag Matrix	Dimensões (LxPxA): 990x375x1742mm Peso: 85,7 Kg



Composição 4B

Lado esquerdo

Código	Marca	Descrição
n/d	Usag Matrix	Dimensões (LxPxA): 1485x375x1688 mm Peso: 140,4 Kg



Composição 4C

Fundo cabine

Código	Marca	Descrição
n/d	Usag Matrix	Dimensões (LxPxA): 990x375-275x1306mm Peso: 42,7 Kg



Composição 5A

Lado direito

Código	Marca	Descrição
n/d	Usag Matrix	Dimensões (LxPxA): 990x375x1112 mm Peso: 59,6 Kg



Composição 5B

Lado esquerdo

Código	Marca	Descrição
n/d	Usag Matrix	Dimensões (LxPxA): 990x375x1014 mm Peso: 59 Kg

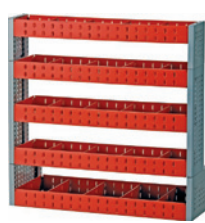

Composição 5C

Fundo cabine

Código	Marca	Descrição
n/d	Usag Matrix	Dimensões (LxPxA): 990x375-275x986 mm Peso: 40,3 Kg



Composição 6A

Lado direito

Código	Marca	Descrição
n/d	Usag Matrix	Dimensões (LxPxA): 990x375x1146 mm Peso: 50 Kg



Composição 6B

Lado esquerdo

Código	Marca	Descrição
n/d	Usag Matrix	Dimensões (LxPxA): 1485x375x854 mm Peso: 95 Kg



Composição 7B

Lado esquerdo

Código	Marca	Descrição
n/d	Usag Matrix	Dimensões (LxPxA): 990x375x1014 mm Peso: 74 Kg



Ferramentas > Ferramentas



Air-Puller

Código	Marca	Descrição
351001	Celette	Air-Puller



Alicate de Dobrar Chapa Manual

Código	Marca	Descrição
561022	Celette	Alicate de Dobrar Chapa Manual



Alicate Duplo de Moldar e Furar

Código	Marca	Descrição
561001	Celette	Alicate Duplo de Moldar e Furar



Alicete de Furar Chapa

Código	Marca	Descrição
561021	Celette	Alicete de Furar Chapa



Berbequim com Acumulador Eléctrico

Código	Marca	Descrição
0137	Celette	Berbequim com Acumulador Eléctrico



Braço Powerlift para Tira-Mossas

Código	Marca	Descrição
351050	Celette	Braço Powerlift para Tira-Mossas



Carro para Transporte de Carroçarias

Código	Marca	Descrição
945101000	Celette	Carro para Transporte de Carroçarias ROLL.100



Carrinho Transporte para Transformador Air-puller

Código	Marca	Descrição
358036	Celette	Carrinho Transporte para Transformador Air-puller



Ding Puller

Código	Marca	Descrição
320000	Celette	Varas Tira Mossas



Escada Móvel

Código	Marca	Descrição
85201	Celette	Escada Móvel CR.2F - Para usar no interior da cabine de pintura



Ferramenta de Medição

Código	Marca	Descrição
0155	Celette	Ferramenta de Medição MOD.234PB



Formão de Chapa

Código	Marca	Descrição
0152	Celette	Formão de Chapa



Fresadora de Metal Duro

Esférica, Cónica pequena e Cónica grande

Código	Marca	Descrição
631001	Celette	Fresadora de Metal Duro
637001	Celette	Fresadora de Metal Duro
637002	Celette	Fresadora de Metal Duro
637003	Celette	Fresadora de Metal Duro



Jogo de Alicates de Pressão - Pequenos

Código	Marca	Descrição
561181	Celette	Jogo de Alicates de Pressão - Pequenos
561182	Celette	Jogo de Alicates de Pressão - Pequenos
561183	Celette	Jogo de Alicates de Pressão - Pequenos
561184	Celette	Jogo de Alicates de Pressão - Pequenos
561185	Celette	Jogo de Alicates de Pressão - Pequenos



Jogo de Alicates de Pressão - Standard

Código	Marca	Descrição
561220	Celette	Jogo de Alicates de Pressão - Standard
561230	Celette	Jogo de Alicates de Pressão - Standard
561153	Celette	Jogo de Alicates de Pressão - Standard
561154	Celette	Jogo de Alicates de Pressão - Standard



Jogo de Ferramentas para Bate Chapas

Código	Marca	Descrição
0390	Celette	Jogo de Ferramentas para Bate Chapas CM.140A



Kit de Remoção e Aplicação do Pára-Brisas

Código	Marca	Descrição
0167	Celette	Kit de Remoção e Aplicação do Pára-Brisas D.28B«



Kit de Remoção e Aplicação do Pára-Brisas

Código	Marca	Descrição
842010	Celette	Kit de Remoção e Aplicação do Pára-Brisas Wielander ROLL OUT 2004



Lima para Airpuller

Código	Marca	Descrição
358118	Celette	Lima para Airpuller



Porta-Paletes

Código	Marca	Descrição
0111	Celette	Porta-Paletes



Porta-Paletes

Código	Marca	Descrição
0111	Celette	Porta-Paletes



Pullmax (Bi-Puller, Maxlift e Acessórios)

Código	Marca	Descrição
501100	Celette	Pullmax (Bi-Puller, Maxlift e Acessórios)



Rebitadora

Código	Marca	Descrição
0154	Celette	Rebitadora Y.116B



Rectificadora Recta

Código	Marca	Descrição
0145	Celette	Rectificadora Recta V.401



Tansformador para Air-puller

Código	Marca	Descrição
351021	Celette	Tansformador para Air-puller



Varas Tira Mossas

Código	Marca	Descrição
391002	Celette	Varas Tira Mossas



Vario Drill WS90

- Máquina fresadora de pontos de soldadura

Código	Marca	Descrição
601001	Celette	Vario Drill WS90



Banca de Trabalho 304/1-1,5m

Código	Marca	Descrição
704710206405	Comec	Banca de Trabalho 304/1-1,5m



Banca de Trabalho 304/1-2m

Código	Marca	Descrição
704710206406	Comec	Banca de Trabalho 304/1-2m



Banca de Trabalho HELP 302 c/ rodas

Código	Marca	Descrição
704710206010	Comec	Banca de Trabalho HELP 302 c/ rodas



Banca de Trabalho HOBBY

Código	Marca	Descrição
704710206018	Comec	Banca de Trabalho HOBBY

Banca Zincada

Código	Marca	Descrição
7047XC010206451	Comec	Banca Zincada. 305/1 - 1,5m
7047XC010206450	Comec	Banca Zincada. 305/1 - 1m
7047XC010206453	Comec	Banca Zincada. 305/2 - 2m
7047XC010206448	Comec	Banca Zincada 305 - 1,5m
7047XC010206447	Comec	Banca Zincada 305 - 1m
7047XC010206449	Comec	Banca Zincada 305 - 2m

Banco de Trabalho

Código	Marca	Descrição
942101000	Celette	Banco de Trabalho ESPMP.02



Carro para carga

Código	Marca	Descrição
704710203011	Comec	Carro p/ Carga 200P



Carro p/ Ferramenta HELP 200/1 Magnum

Código	Marca	Descrição
7047C010203002	Comec	Carro p/ Ferramenta HELP 200/1 Magnum

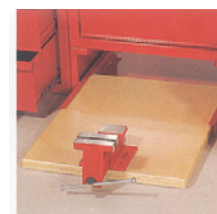

Plano de madeira c/ torno 207/M

Código	Marca	Descrição
704710211072	Comec	Plano de madeira c/ torno 207/M

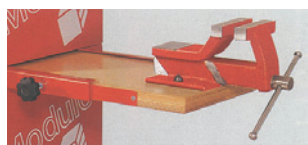

Plano de madeira c/ torno 207/R

Código	Marca	Descrição
704710211071	Comec	Plano de madeira c/ torno 207/R

Tampo chapeado

Código	Marca	Descrição
704710211141	Comec	Tampo Chapeado 1,5x0,8x0,03
704710211142	Comec	Tampo Chapeado 2,0x0,8x0,03





Rebites de Aço 3

Código	Marca	Descrição
700733006	Foriv	Rebites de Aço 3 x 6
700733008	Foriv	Rebites de Aço 3 x 8
700733010	Foriv	Rebites de Aço 3 x 10



Rebites de Aço 4

Código	Marca	Descrição
700734006	Foriv	Rebites de Aço 4 x 6
700734008	Foriv	Rebites de Aço 4 x 8
700734010	Foriv	Rebites de Aço 4 x 10
700734014	Foriv	Rebites de Aço 4 x 14



Rebites de Aço Inox 3

Código	Marca	Descrição
700743006	Foriv	Rebites de Aço Inox 3 x 6
700743008	Foriv	Rebites de Aço Inox 3 x 8
700743010	Foriv	Rebites de Aço Inox 3 x 10



Rebites de Aço Inox 4

Código	Marca	Descrição
700744006	Foriv	Rebites de Aço Inox 4 x 6
700744008	Foriv	Rebites de Aço Inox 4 x 8
700744010	Foriv	Rebites de Aço Inox 4 x 10



Rebites de ALL 2,4

Código	Marca	Descrição
700712406	Foriv	Rebites de ALL 2,4 x 6
700712408	Foriv	Rebites de ALL 2,4 x 8



Rebites de ALL 3

Código	Marca	Descrição	Código	Marca	Descrição
700713005	Foriv	Rebites de ALL 3 x 5	700713012	Foriv	Rebites de ALL 3 x 12
700713006	Foriv	Rebites de ALL 3 x 6	700713014	Foriv	Rebites de ALL 3 x 14
700713007	Foriv	Rebites de ALL 3 x 7	700713016	Foriv	Rebites de ALL 3 x 16
700713009	Foriv	Rebites de ALL 3 x 9	700713018	Foriv	Rebites de ALL 3 x 18
700713010	Foriv	Rebites de ALL 3 x 10	700713020	Foriv	Rebites de ALL 3 x 20



Rebites de ALL 4

Código	Marca	Descrição	Código	Marca	Descrição
700714005	Foriv	Rebites de ALL 4 x 5	700714012	Foriv	Rebites de ALL 4 x 12
700714006	Foriv	Rebites de ALL 4 x 6	700714014	Foriv	Rebites de ALL 4 x 14
700714007	Foriv	Rebites de ALL 4 x 7	700714016	Foriv	Rebites de ALL 4 x 16
700714008	Foriv	Rebites de ALL 4 x 8	700714018	Foriv	Rebites de ALL 4 x 18
700714010	Foriv	Rebites de ALL 4 x 10	700714020	Foriv	Rebites de ALL 4 x 20



Rebites de ALL 5

Código	Marca	Descrição	Código	Marca	Descrição
700715006	Foriv	Rebites de ALL 5 x 6	700715022	Foriv	Rebites de ALL 5 x 22
700715007	Foriv	Rebites de ALL 5 x 7	700715025	Foriv	Rebites de ALL 5 x 25
700715008	Foriv	Rebites de ALL 5 x 8	700715026	Foriv	Rebites de ALL 5 x 26
700715009	Foriv	Rebites de ALL 5 x 9	700715027	Foriv	Rebites de ALL 5 x 27
700715010	Foriv	Rebites de ALL 5 x 10	700715028	Foriv	Rebites de ALL 5 x 28
700715012	Foriv	Rebites de ALL 5 x 12	700715030	Foriv	Rebites de ALL 5 x 30
700715014	Foriv	Rebites de ALL 5 x 14	700715035	Foriv	Rebites de ALL 5 x 35
700715016	Foriv	Rebites de ALL 5 x 16	700725022	Foriv	Rebites de ALL 5 x 22 Cabeça 11 mm
700715018	Foriv	Rebites de ALL 5 x 18	700725027	Foriv	Rebites de ALL 5 x 27 Cabeça 11 mm
700715020	Foriv	Rebites de ALL 5 x 20			



Discos de Corte para Ferro

Código	Marca	Descrição
7128CF1003016	Fortex	Discos de Corte de Ferro 100x3,0x16
7128CF1153022	Fortex	Discos de Corte de Ferro 115x3,0x22
7128CF1253022	Fortex	Discos de Corte de Ferro 125x3,0x22
7128CF1803222	Fortex	Discos de Corte de Ferro 180x3,2x22
7128CF2303222	Fortex	Discos de Corte de Ferro 230x3,2x22
7128CF3002825	Fortex	Discos de Corte de Ferro 300x2,8x25
7128CF3003030	Fortex	Discos de Corte de Ferro 300x3,0x30

Discos de Corte para Inox

Código	Marca	Descrição
7128CI1803022	Fortex	Discos de Corte de Inox 180x3,0x22
7128CI1151022	Fortex	Discos de Corte de Inox 115x1,0x22

Discos de Corte para Pedra

Código	Marca	Descrição
7128CP1803222	Fortex	Discos de Corte de Pedra 180x3,2x22
7128CP2303222	Fortex	Discos de Corte de Pedra 230x3,2x22

Discos de Rebarbar para Ferro

Código	Marca	Descrição
7128RF1005016	Fortex	Discos de Rebarbar Ferro 100 x 5,0 x 16
7128RF1156022	Fortex	Discos de Rebarbar Ferro 115 x 6,0 x 22
7128RF1256022	Fortex	Discos de Rebarbar Ferro 125 x 6,0 x 22
7128RF1806422	Fortex	Discos de Rebarbar Ferro 180 x 6,4 x 22
7128RF2306422	Fortex	Discos de Rebarbar Ferro 230 x 6,4 x 22

Discos de Rebarbar para Aço Inox

Código	Marca	Descrição
7128RI1807022	Fortex	Discos de Rebarbar Inox 180 x 7,0 x 22

Kit profissional

Código	Marca	Descrição
7123701450	Gentilin	Kit Profissional 1450

Manómetros

Código	Marca	Descrição
7123203512	Gentilin	Manómetro Posterior Ø 63 1/4 PSI 0-12BAR
7123203514	Gentilin	Manómetro Posterior Ø 63 1/4GAS 0-10-BAR Homologado pela CEE
7123203504	Gentilin	Manómetro Radial Ø 63 1/4 Gas 0-10 BAR Homologado pela CEE
7123203502	Gentilin	Manómetro Radial Ø 63 1/4 Gas 0-12 BAR

Chave Crescente em Cromo Vanadium.

Esta chave tem uma escala graduada e abre totalmente sem saída da corredeira.

Código	Marca	Descrição
70630400814	Irega	Chave Crescente em Cromo Vanadium 04''' (100mm)
70630600814	Irega	Chave Crescente em Cromo Vanadium 06''' (150mm)
70630800814	Irega	Chave Crescente em Cromo Vanadium 08''' (200mm)
70631000814	Irega	Chave Crescente em Cromo Vanadium 10''' (250mm)
70631200814	Irega	Chave Crescente em Cromo Vanadium 12''' (300mm)
70631500813	Irega	Chave Crescente em Cromo Vanadium 15''' (380mm)
70631800813	Irega	Chave Crescente em Cromo Vanadium 18''' (450mm)



Bigorna

Código	Marca	Descrição
7135BIG10	Metalist	Bigorna de 10 Kgs em aço 35L conforme especificações GOST 11435
7135BIG30	Metalist	Bigorna de 30 Kgs em aço 35L conforme especificações GOST 11435
7135BIG50	Metalist	Bigorna de 50 Kgs em aço 35L conforme especificações GOST 11435



Torno de bancada

Código	Marca	Descrição
713578270363F	Metalist	Torno de Bancada c/ base fixa (Nº1)
713578270253R	Metalist	Torno de Bancada c/ base rotativa (Nº 2)
713578270253F	Metalist	Torno de Bancada c/ base fixa (Nº 2)
713578270255R	Metalist	Torno de Bancada c/ base rotativa (Nº 3)
713578270255F	Metalist	Torno de Bancada c/ base fixa (Nº 3)
713578270257R	Metalist	Torno de Bancada c/ base rotativa (Nº 4)
713578270257F	Metalist	Torno de Bancada c/ base fixa (Nº 4)
713578270259R	Metalist	Torno de Bancada c/ base rotativa (Nº 5)
713578270259F	Metalist	Torno de Bancada c/ base fixa (Nº 5)
7135TCM0160R	Metalist	Torno de Bancada c/ base rotativa e mesa (Nº 6)



Bico de pato

Código	Marca	Descrição
7001290	OMCN	Bico de Pato Hidráulico
7001107	OMCN	Bico de Pato Hidráulico



Carro Jolly

Código	Marca	Descrição
7001250/A	OMCN	Carro Jolly / Carro Jolly c/ Sistema de Travagem 2 Rodas



Carro p/ Mont. e Desmontagem de Motores

Código	Marca	Descrição
7001143	OMCN	Carro p/ Mont. e Desmontagem de Motores

Correntes

Código	Marca	Descrição
7001300	OMCN	Corrente com 1,5m
7001301	OMCN	Corrente com 2m
7001302	OMCN	Corrente com 2,5m
7001303	OMCN	Corrente com 3m
7001304	OMCN	Corrente c/ 2 ganchos com 1,5 m
7001305	OMCN	Corrente c/ 2 ganchos com 2,0 m
7001307	OMCN	Corrente c/ 2 ganchos com 3,0 m
7001309	OMCN	Corrente c/ 1 gancho dupla fixação com 2,0 m
7001311	OMCN	Corrente c/ 1 gancho dupla fixação com 3,0 m
7001313	OMCN	Corrente c/ 2 ganchos dupla fixação com 3,0 m

Dispositivo de Desempenagem

Código	Marca	Descrição
7001096/A/ B	OMCN	Dispositivo de Desempenagem



Dispositivo de encolher

Código	Marca	Descrição
7001106	OMCN	Dispositivo de Encolher 12 T
7001106A	OMCN	Dispositivo de Encolher 12 T





Empilhador

Código	Marca	Descrição
7001206F	OMCN	Empilhador Manual c/ Garfos Fixos D/Efeito 1.000Kg
7001206M	OMCN	Empilhador Manual c/ Garfo Móveis D/Efeito 1.000Kg
7001146F	OMCN	Empilhador Manual c/ Garfos Fixos D/Efeito 500 Kg
7001146M	OMCN	Empilhador Manual c/ Garfos Moveis D/Efeito 500 Kg



Esticador

Código	Marca	Descrição
7001394	OMCN	Esticador de roquete c/ gancho multidireccional e anilha para corrente



Esticador chapa

Código	Marca	Descrição
7001MINOR	OMCN	Esticador Chapeiro
7001EXPORT	OMCN	Esticador Chapeiro
7001MAJORBR	OMCN	Esticador Chapeiro c/ Braço Rotativo



Estrado

Código	Marca	Descrição
7001099/99A/99B	OMCN	Estrado com rebordo em chapa e costas estofadas embotadas ou completamente estofadas



Grua

Código	Marca	Descrição
7001131	OMCN	Grua S/ Efeito c/ Haste 500 Kg
7001132	OMCN	Grua S/ Efeito c/ Haste 1.000 Kg
7001136	OMCN	Grua D/ Efeito s/ Haste 1.000 Kg
7001137	OMCN	Grua D/ Efeito s/ Haste 1,500 Kg
7001138	OMCN	Grua D/ Efeito s/ Haste 2.000 Kg
7001134	OMCN	Grua D/ Efeito c/ Haste 1.000 Kg
7001SL15	OMCN	Grua D/ Efeito c/ Haste 1.500 Kg
7001SL20	OMCN	Grua D/ Efeito c/ Haste 2.000 Kg
7001GP05S	OMCN	Grua S/ Efeito Desmontável 500 Kg
7001GP10S	OMCN	Grua S/ Efeito Desmontável 1.000 Kg
7001GP10DE	OMCN	Grua D/ Efeito Desmontável 1.000 Kg



Máquina Vergar

Código	Marca	Descrição
7001T10C	OMCN	Máquina Vergar Tubo T 10 3/8 a 2"
7001T10D	OMCN	Máquina Vergar Tubo T 10 3/8 a 3"
7001T10CM	OMCN	Máquina vergar Tubo T 10 3/8 a 2" Electrohidraulica



Pistão de encolher

Código	Marca	Descrição
7001350D / 51	OMCN	Pistão de encolher 6T



Pistão de esticar

Código	Marca	Descrição
7001350B/C/7001353	OMCN	Pistão de esticar 12T



Pontes Hidráulica

Código	Marca	Descrição
7001203	OMCN	Ponte Hidráulica p/ Elevadores 1 T.
7001451	OMCN	Ponte Hidráulica p/ Elevadores 1,5T.
7001451A	OMCN	Ponte Hidráulica p/ Elevadores c/ Extensão 1,5 T. (4 colunas)
7001451S	OMCN	Ponte Hidráulica p/ elevador série 800, 1,5T
7001456	OMCN	Ponte Hidraulica p/ Alinhamento 2T.



Porta caixas

Código	Marca	Descrição
7001214	OMCN	Carro porta caixas



Porta paletes

Código	Marca	Descrição
7001148/9	OMCN	Porta Paletes 1.400Kg / 2.000Kg



Prensa chapeiro com prolonga

Código	Marca	Descrição
7001353	OMCN	Prensa Chapeiro 12 T c/prolonga e Ataque Rápido e Válvula Retenção, em caixa metálica
7001354	OMCN	Prensa Chapeiro 12 T c/Prolonga e Ataque Rápido, c/Bico de pato Hidráulico e Válvula de Retenção, em caixa metálica
7001355	OMCN	Prensa Chapeiro 6 T c/prolonga, Ataque Rápido e Válvula Retenção, em caixa metálica



Prensa chapeiro Titanik

Código	Marca	Descrição
7001100	OMCN	Prensa Chapeiro Titanik 20 T
7001100A	OMCN	Prensa Chapeiro Titanik 30 T
7001105	OMCN	Prensa Chapeiro Titanik 5 T
7001101	OMCN	Prensa Chapeiro Titanik 12 T
7001102E	OMCN	Prensa Chapeiro Titanik 12 T
7001103	OMCN	Prensa Chapeiro Titanik 12 T



Slalom

Código	Marca	Descrição
7001388/A	OMCN	Slalom (Par)



Suporte balanceador

Código	Marca	Descrição
70011573	OMCN	Suporte balanceador p/ SIF (600Kgs)



Alicate de Rebitar

Código	Marca	Descrição
7008DX05	SRC	Alicate de Rebitar
7008DX06	SRC	Alicate de Rebitar (Braços)
7008DX07	SRC	Alicate de Rebitar (Lagarta)
8139HR706	SRC	Alicate de Rebitar até 5 mm
8139HR730	SRC	Alicate de Rebitar braço até 6,4 mm
8139HR710	SRC	Alicate de Rebitar lagarta até 6,4 mm



Kit de 3 mordentes

Código	Marca	Descrição
8139HR7064	SRC	Kit de 3 mordentes para 706
8139HR7104	SRC	Kit de 3 mordentes para 710
8139HR7304	SRC	Kit de 3 mordentes para 730



Usag 811 N Chaves dinamométricas

- Modelo de torção regulável para utilizar em conjunto com os bits da série 811
- Aperto à direita e à esquerda rodando os bits a 180°
- Encaixe 9x12 ou 14x18 mm
- Precisão ±4% do valor de torção pré-estabelecido
- Escala de leitura em Nm
- Sinal sensitivo e sonoro ao atingir o valor de torção pré-estabelecido
- Reposição automática na libertação após o desengate
- Fornecida com certificado de conformidade

Capacidade Nm	Resolução Nm	mm	L mm	Kg
5÷25	0,05	9x12	270	0,6
10÷50	0,25	9x12	335	0,8
20÷100	0,25	9x12	395	0,9
40÷200	0,5	14x18	460	1,0
68÷340	1	14x18	615	1,4



Usag 810 N Chaves dinamométricas com roquete reversível

- Modelo de torção regulável para aperto à direita
- Precisão ± 4% do valor de torção pré-estabelecido
- Escala de leitura em Nm
- Sinal sensitivo e sonoro ao atingir o valor de torção pré-estabelecido
- Reposição automática na libertação após o desengate
- Fornecida com certificado de conformidade

Capacidade Nm	Resolução Nm	"	L mm	Kg
5÷25	0,05	1/4	290	0,8
10÷50	0,25	3/8	350	1,0
20÷100	0,25	1/2	410	1,1
40÷200	0,5	1/2	475	1,2
68÷340	1	1/2	630	1,6



Usag 811 NE Chaves dinamométricas com roquete reversível amovível

- Modelo de torção regulável para utilizar em conjunto com os bits da série 811
- Aperto à direita e à esquerda com rotação dos bits a 180°
- Encaixe 9x12 ou 14x18 mm
- Precisão ±4% do valor de torção pré-estabelecido
- Escala de leitura em Nm
- Sinal sensitivo e sonoro ao atingir o valor de torção pré-estabelecido
- Reposição automática na libertação após o desengate
- Fornecida com certificado de conformidade

Capacidade Nm	Resolução Nm	"	mm	L mm	Kg
5÷25	0,05	1/4	9x12	300	0,8
10÷50	0,25	3/8	9x12	370	1,0
20÷100	0,25	3/8	9x12	430	1,1
20÷100	0,25	1/2	9x12	430	1,2
40÷200	0,5	1/2	14x18	510	1,3
68÷340	1	1/2	14x18	665	1,7



Usag 811 E Roquete reversível com 72 dentes

"	mm	g
1/4	9x12	70
3/8	9x12	135
1/2	9x12	230
1/2	14x18	300



Usag 811 F Chaves de boca - Encaixe 9x12 mm

"	g
8	31
10	31
12	39
13	39
14	44
17	50
19	52



Usag 811 G Chaves de boca - Encaixe 14x18 mm

mm	g
13	120
14	120
17	130
19	130
22	155
24	170



Usag 811 H
Chaves estriadas - Encaixe 9x12 mm

"	g
8	31
10	32
12	38
13	38
14	43
17	50
19	53



Usag 811 K
Chaves estriadas - Encaixe 14x18 mm

mm	g
13	120
14	120
17	125
19	125
22	140
24	140



Usag Alavanca para pára-brisas

Alavanca para pára-brisas 424 N1.
Para utilizar com o punho para pára-brisas (424 N2) e o fio de aço (424 N3) para retirar os pára-brisas.

Marca: Usag	424 N1
Largura:	245mm
Peso:	219g



Usag Armação para limas ajustáveis

Armação para limas ajustáveis 416N.

Marca: Usag	416 N
Largura:	360mm
Peso:	0,5Kg



Usag Cinta para pára-brisas

Cinta para pára-brisas 424 N5.
Para usar com as ventosas para pára-brisas (424 N4) para a montagem do pára-brisas.
Dispositivo de aperto tipo roquete e cinta em nylon.

Marca: Usag	424 N5
Largura:	4mm
Peso:	340g



Usag Colher angular e plana

Colher angular e plana 410.

Marca: Usag	410
Largura:	510mm
Peso:	2,2Kg



Usag Colher curta ligeiramente curvada

Colher curva ligeiramente curvada 412.

Marca: Usag	412
Largura:	285mm
Peso:	0,8Kg



Usag Colher curva e plana

Colher curva e plana 410C

Marca: Usag	410C
Largura:	400mm
Peso:	1,7Kg



Usag Colher curvada

Colher curvada 409

Marca: Usag	409
Largura:	250mm
Peso:	0,5Kg



Usag Colher de bater

Colher de bater 412B

Marca: Usag	412B
Largura:	350mm
Peso:	0,7Kg



Usag Colher de goela com lâmina de ranhuras

Colher de goela com lâmina de ranhuras 408

Marca: Usag	408
Largura:	400mm
Peso:	1,2Kg



Usag Colher longa e face estreita

Colher longa e face estreita 411

Marca: Usag	411
Largura:	390mm
Peso:	1,3Kg



Usag Encontrador de chapeiro com cabeça convexa e punho

Encontrador de chapeiro com cabeça convexa e punho 400

Marca: Usag	400
Dimensões:	90 x 70 x 125
Peso:	1,4Kg



Usag Encontrador de chapeiro com cabeça redonda convexa e plana

Encontrador de chapeiro com cabeça redonda convexa e plana 396

Marca: Usag	396
Dimensões:	56 x 56 x 56
Peso:	0,8Kg



Usag Encontrador de chapeiro curvo

Encontrador de chapeiro curvo 399

Marca: Usag	399
Dimensões:	115 x 56 x 25
Peso:	0,8Kg



Usag Encontrador de chapeiro curvo e estriado

Encontrador de chapeiro curvo e estriado 399 ZG

Marca: Usag	399 ZG
Dimensões:	120 x 58 x 28
Peso:	1,2Kg



Usag Encontrador de chapeiro de punho com cabeça convexa e pena

Encontrador de chapeiro de punho com cabeça convexa e pena 403

Marca: Usag	403
Dimensões:	125 x 54 x 44
Peso:	0,7Kg



Usag Encontrador de chapeiro tipo "C"

Encontrador de chapeiro tipo "C"

Marca: Usag	405
Dimensões:	102 x 72 x 62
Peso:	1,6Kg



Usag Encontrador de chapeiro tipo bigorna

Encontrador de chapeiro tipo bigorna 406

Marca: Usag	406
Dimensões:	102 x 72 x 62
Peso:	1,4Kg



Usag Encontrador de chapeiro tipo calcanhar

Encontrador de chapeiro tipo calcanhar 398

Marca: Usag	398
Dimensões:	83 x 63 x x36
Peso:	1,0Kg



Usag Encontrador de chapeiro tipo carril

Encontrador de chapeiro tipo carril 397

Marca: Usag	397
Dimensões:	76 x 57 x 58
Peso:	1,2Kg



Usag Encontrador de chapeiro tipo cunha

Encontrador de chapeiro tipo cunha 407

Marca: Usag	407
Dimensões:	110 x 62 x 28
Peso:	0,8Kg



Usag Encontrador de chapeiro tipo sola

Encontrador de chapeiro tipo sola 401 A

Marca: Usag	401 A
Dimensões:	106 x 65 x 26
Peso:	0,8Kg



Usag Encontrador de chapeiro tipo vírgula

Encontrador de chapeiro tipo vírgula 401

Marca: Usag	401
Dimensões:	140 x 54 x 55
Peso:	1,3Kg



Usag Fio de aço

Fio de aço 424 N3

Código	Marca	Descrição
424 N3	Usag	Fio de aço 424 N3



Usag Jogo de Ferramentas para Reparação Auto

Código	Marca	Descrição
496 B4	Usag	Jogo de Ferramentas para Reparação Auto



Usag Jogo para carroçaria (12 Pçs)

Peças:

- . 1 Malho
- . 1 Martelo com cabeça plana redonda e quadrada (393)
- . 1 Encontrador de chapeiro com cabeça redonda convexa e plana (396)
- . 1 Encontrador de chapeiro tipo carril (397)
- . 1 Encontrador de chapeiro tipo calcanhar (398)
- . 1 Encontrador de chapeiro curvo (399)
- . 1 Encontrador de chapeiro com cabeça convexa e punho (400)
- . 1 Encontrador de chapeiro tipo vírgula (401)
- . 1 Colher longa de face estreita (411)
- . 1 Martelo com cabeça redonda plana e pena horizontal direita (413 B)
- . 1 Armação para limas ajustável (416 N)
- . 1 Lima plana flexível (416 NA/3,5)

Dimensão: 470 x 310 x 75mm

Peso: 14Kg

Código	Marca	Descrição
423 N12	Usag	Jogo de 12 ferramentas para carroçaria 423 N12



Usag Jogo para carroçaria (17 Pçs)

Peças:

- . 1 Malho
- . 1 Martelo com cabeça redonda plana e pena curva (392)
- . 1 Martelo com cabeças planas redonda estriada e quadrada lisa (393 ZG/32)
- . 1 Encontrador de chapeiro tipo carril (397)
- . 1 Encontrador de chapeiro tipo calcanhar (398)
- . 1 Encontrador de chapeiro curvo e estriado (399 ZG)
- . 1 Encontrador de chapeiro com cabeça convexa e punho (400)
- . 1 Encontrador de chapeiro de punho com cabeça convexa e pena (403)
- . 1 Encontrador de chapeiro tipo "C" (405)
- . 1 Encontrador de chapeiro tipo bigorna (406)
- . 1 Colher de goela com lâmina de ranhuras (408)
- . 1 Colher angular e plana (410)
- . 1 Colher curva e plana (410 C)
- . 1 Colher longa de face estreita (411)
- . 1 Martelo com cabeça redonda plana e pena direita de bola (415 B)
- . 1 Armação para limas ajustável (416 N)
- . 1 Lima plana flexível (416 NA/3,5)

Dimensão: 600 x 270 x 130mm

Peso: 25Kg

Código	Marca	Descrição
423 N17	Usag	Jogo de 17 ferramentas para carroçaria 423 N17



Usag Jogo para carroçaria (5Pçs)

Peças:

- . 1 martelo com cabeça plana redonda e quadrada (393)
- . 1 Encontrador de chapeiro com cabeça redonda convexa e plana (396)
- . 1 Encontrador de chapeiro tipo carril (397)
- . 1 Encontrador de chapeiro tipo calcanhar (398)
- . 1 Encontrador de chapeiro curvo (399)

Dimensão: 340 x 190 x 70mm

Peso: 5,5Kg

Código	Marca	Descrição
423 N5	Usag	Jogo de 5 ferramentas para carroçaria 423 N5



Usag Jogo para Pára-brisas colados (6 Pçs)

Peças:

- . 1 Alavanca descolar pára-brisas (424 N1)
- . 1 Punho para pára-brisas (424 N2)
- . 1 Fio de aço para pára-brisas (424 N39)
- . 1 ventosas para vidros (424 N4)
- . 1 cinta para pára-brisas (424 N5)

Peso: 3,3Kg

Código	Marca	Descrição
424 N/SE6	Usag	Jogo de 6 peças para Pára-brisas colados



Usag Limas planas flexíveis

Limas planas flexíveis 416 NA.

Para utilização com a armação para limas ajustáveis 416 N.

Dimensão: 3,5 cm ou 4,5cm

Código	Marca	Descrição
416 NA	Usag	3,5: comprimento de 350mm, corte standard e 288 gramas
416 NA	Usag	4,5: comprimento de 350mm, corte fino e 296 gramas



Usag Martelo cabeça redonda plana e pena horizontal direita

Marca: Usag	413 B
Diâmetro:	32mm
Pena:	27mm
Parte metálica:	110mm
Comprimento:	280mm
Peso:	320g



Usag Martelo Cabeças Planas Redonda Estriada e Quadrada Lisa

Marca: Usag	393ZG
Redonda:	25mm / 35mm
Quadrada:	32mm / 40mm
Parte metálica:	100mm
Comprimento:	280mm
Peso:	293g / 353g



Usag Martelo com cabeça plana

Marca: Usag	414 A
Diâmetro:	70mm
Parte metálica:	30mm
Comprimento:	310mm
Peso:	320g



Usag Martelo com cabeça plana redonda e quadrada

Marca: Usag	393
Redonda:	25mm
Quadrada:	32mm
Parte metálica:	100mm
Comprimento:	290mm
Peso:	360g



Usag Martelo com cabeça redonda plana e pena curva

Marca: Usag	392
Diâmetro:	40mm
Pena:	18mm
Parte metálica:	160mm
Comprimento:	320mm
Peso:	565g



Usag Martelo com cabeça redonda plana e pena direita de bola

Marca: Usag	415 B
Diâmetro:	44mm
Pena:	20mm
Parte metálica:	160mm
Comprimento:	310mm
Peso:	420g



Usag Martelo com cabeça redonda plana e pena direita de ponta

Marca: Usag	415 A
Diâmetro:	44mm
Pena:	13mm
Parte metálica:	135mm
Comprimento:	310mm
Peso:	380g



Usag Porta Ferramentas 204 peças

Código	Marca	Descrição
502	Usag	Porta Ferramentas 204 peças

Usag Punho para pára-brisas

Para retirar os pára-brisas.

Marca: Usag	424 N2
Largura:	95mm
Peso:	107g

Usag Ventosa para pára-brisas

Para o transporte e posicionamento dos pára-brisas durante as operações de colocar e retirar. As ventosas podem ser usadas em superfícies planas e curvas.

Marca: Usag	424 N4
Diâmetro:	120mm
Capacidade máxima:	80Kg
Comprimentos:	375mm
Peso:	1,1Kg

Brocas Helicoidais - Hss - Din 338

Código	Marca	Descrição	Código	Marca	Descrição
705401000050	UTILEX	0,50 mm	705401001050	UTILEX	10,50 mm
705401000075	UTILEX	0,75 mm	705401001075	UTILEX	10,75 mm
705401000100	UTILEX	1 mm	705401001100	UTILEX	11 mm
705401000125	UTILEX	1,25 mm	705401001125	UTILEX	11,25 mm
705401000150	UTILEX	1,50 mm	705401001150	UTILEX	11,50 mm
705401000175	UTILEX	1,75 mm	705401001175	UTILEX	11,75 mm
705401000200	UTILEX	2 mm	705401001200	UTILEX	12 mm
705401000225	UTILEX	2,25 mm	705401001225	UTILEX	12,25 mm
705401000250	UTILEX	2,50 mm	705401001250	UTILEX	12,50 mm
705401000275	UTILEX	2,75 mm	705401001275	UTILEX	12,75 mm
705401000300	UTILEX	3 mm	705401001300	UTILEX	13 mm
705401000325	UTILEX	3,25 mm	705401001325	UTILEX	13,25 mm
705401000350	UTILEX	3,50 mm	705401001350	UTILEX	13,50 mm
705401000375	UTILEX	3,75 mm	705401001375	UTILEX	13,75 mm
705401000400	UTILEX	4 mm	705401001400	UTILEX	14 mm
705401000425	UTILEX	4,25 mm	705401001425	UTILEX	14,25 mm
705401000450	UTILEX	4,50 mm	705401001450	UTILEX	14,50 mm
705401000475	UTILEX	4,75 mm	705401001475	UTILEX	14,75 mm
705401000500	UTILEX	5 mm	705401001500	UTILEX	15 mm
705401000525	UTILEX	5,25 mm	705401001525	UTILEX	15,25 mm
705401000550	UTILEX	5,50 mm	705401001550	UTILEX	15,50 mm
705401000575	UTILEX	5,75 mm	705401001575	UTILEX	15,75 mm
705401000600	UTILEX	6 mm	705401001600	UTILEX	16 mm
705401000625	UTILEX	6,25 mm	705401001625	UTILEX	16,25 mm
705401000650	UTILEX	6,50 mm	705401001650	UTILEX	16,50 mm
705401000675	UTILEX	6,75 mm	705401001675	UTILEX	16,75 mm
705401000700	UTILEX	7 mm	705401001700	UTILEX	17 mm
705401000725	UTILEX	7,25 mm	705401001725	UTILEX	17,25 mm
705401000750	UTILEX	7,50 mm	705401001750	UTILEX	17,50 mm
705401000775	UTILEX	7,75 mm	705401001775	UTILEX	17,75 mm
705401000800	UTILEX	8 mm	705401001800	UTILEX	18 mm
705401000825	UTILEX	8,25 mm	705401001825	UTILEX	18,25 mm
705401000850	UTILEX	8,50 mm	705401001850	UTILEX	18,50 mm
705401000875	UTILEX	8,75 mm	705401001875	UTILEX	18,75 mm
705401000900	UTILEX	9 mm	705401001900	UTILEX	19 mm
705401000925	UTILEX	9,25 mm	705401001925	UTILEX	19,25 mm
705401000950	UTILEX	9,50 mm	705401001950	UTILEX	19,50 mm
705401000975	UTILEX	9,75 mm	705401001975	UTILEX	19,75 mm
705401001000	UTILEX	10 mm	705401002000	UTILEX	20 mm
705401001025	UTILEX	10,25 mm			



Estojo com Brocas

Código	Marca	Descrição
70540199402	UTILEX	Estojo c/ Brocas HSS 1 - 13 mm

Brocas Helicoidais Rectificadas - Hss - 5% Cobalto

Código	Marca	Descrição	Código	Marca	Descrição
705403030200	UTILEX	2 mm	705403030650	UTILEX	6,5 mm
705403030250	UTILEX	2,5 mm	705403030700	UTILEX	7 mm
705403030300	UTILEX	3 mm	705403030750	UTILEX	7,5 mm
705403030350	UTILEX	3,5 mm	705403030800	UTILEX	8 mm
705403030400	UTILEX	4 mm	705403030850	UTILEX	8,5 mm
705403030450	UTILEX	4,5 mm	705403030900	UTILEX	9 mm
705403030500	UTILEX	5 mm	705403030950	UTILEX	9,5 mm
705403030550	UTILEX	5,5 mm	705403031000	UTILEX	10 mm
705403030600	UTILEX	6 mm			

Estojo com brocas Rectificadas HSS

Código	Marca	Descrição
70540399460	UTILEX	Estojo Brocas Rectificadas HSS - 5% Cobalto (96 Peças 2 - 10 mm)



Machos Rectificados - Para Passo Grosso - HSS G - DIN 352

Código	Marca	Descrição	Código	Marca	Descrição
7054160003X05S	UTILEX	Série 3 Machos M3x0,5	7054160010X15S	UTILEX	Série 3 Machos M10x1,5
7054160004X07S	UTILEX	Série 3 Machos M4x0,7	7054160012X175S	UTILEX	Série 3 Machos M12x1,75
7054160005X08S	UTILEX	Série 3 Machos M5x0,8	7054160014X2S	UTILEX	Série 3 Machos M14x2
7054160006X1S	UTILEX	Série 3 Machos M6x1	7054160016X2S	UTILEX	Série 3 Machos M16x2
7054160008X125S	UTILEX	Série 3 Machos M8x1,25			

Machos Rectificados - Passo Fino - HSS G - DIN 2181

Código	Marca	Descrição	Código	Marca	Descrição
7054160506X075S	UTILEX	Série 2 Machos MF 6x0,75	7054160512X15S	UTILEX	Série 2 Machos MF 12x1,5
7054160508X1S	UTILEX	Série 2 Machos MF 8x1	7054160514X125S	UTILEX	Série 2 Machos MF 14x1,25
7054160510X1S	UTILEX	Série 2 Machos MF 10x1	7054160514X15S	UTILEX	Série 2 Machos MF 14x1,5
7054160510X125S	UTILEX	Série 2 Machos MF 10x1,25	7054160516X15S	UTILEX	Série 2 Machos MF 16x1,5
7054160512X125S	UTILEX	Série 2 Machos MF 12x1,25			

Caçonetes Rectificados - Passo Grosso - HSS - DIN 223

Código	Marca	Descrição	Código	Marca	Descrição
70542101203X05	UTILEX	E 25 M 3 X 0,5	70542101310X125	UTILEX	E 38 M 10 x 1,25
70542101204X07	UTILEX	E 25 M 4 x 0,7	70542101312X125	UTILEX	E 38 M 12 x 1,25
70542101205X08	UTILEX	E 25 M 5 x 0,8	70542101312X15	UTILEX	E 38 M 12 x 1,5
70542101206X1	UTILEX	E 25 M 6 x 1	70542101312X175	UTILEX	E 38 M 12 x 1,75
70542101208X1	UTILEX	E 25 M 8 x 1	70542101314X125	UTILEX	E 38 M 14 x 1,25
70542101208X125	UTILEX	E 25 M 8 X 1,25	70542101314X15	UTILEX	E 38 M 14 x 1,5
70542101208X15	UTILEX	E 25 M 8 x 1,5	70542101314X2	UTILEX	E 38 M 14 x 2
70542101210X15	UTILEX	E 25 M 10 x 1,5	70542101316X15	UTILEX	E 38 M 16 x 1,5
70542101310X1	UTILEX	E 38 M 10 x 1	70542101316X2	UTILEX	E 38 M 16 x 2



Desandadores Extensíveis de Machos DIN 1814

Código	Marca	Descrição
7054220001	UTILEX	Nº 1 - M1: 8
7054220003	UTILEX	Nº 3 - M5:20

Desandadores de Machos c/ Roquete

Código	Marca	Descrição
7054221001	UTILEX	Nº 1 - M3:10

Desandadores de Caçonetes DIN 225

Código	Marca	Descrição
7054221501	UTILEX	Nº 1 Ø 25,4
7054221502	UTILEX	Nº 2 Ø 38,1



Estojo com Machos e Caçonetes

Código	Marca	Descrição
70541599500	UTILEX	Estojo c/ Machos e Caçonetes em aço carbono c/ todos os passes de rosca de 2 a 18 mm
70541599510	UTILEX	Estojo c/ Machos e Caçonetes em aço carbono c/ os passes de rosca normais de 2 a 18 mm
70541699501	UTILEX	Estojo c/ Machos e Caçonetes em HSS M3:12



Frezas Cranianas Bimetálicas HSS

Código	Marca	Descrição	Código	Marca	Descrição
70542520N01600	UTILEX	MM 16-5/8"	70542520N06400	UTILEX	MM 64-2" 1/2
70542520N01700	UTILEX	MM 17-11/16"	70542520N06500	UTILEX	MM 65-2" 9/16
70542520N01900	UTILEX	MM 19-3/4"	70542520N06700	UTILEX	MM 67-2" 5/8
70542520N02000	UTILEX	MM 20	70542520N07000	UTILEX	MM 70-2" 3/4
70542520N02100	UTILEX	MM 21-13/16"	70542520N07300	UTILEX	MM 73-2" 7/8
70542520N02200	UTILEX	MM 22-7/8"	70542520N07600	UTILEX	MM 76-3"
70542520N02400	UTILEX	MM 24-15/16"	70542520N07900	UTILEX	MM 79-3" 1/8
70542520N02500	UTILEX	MM 25 - 1"	70542520N08300	UTILEX	MM 83-3" 1/4
70542520N02700	UTILEX	MM 27-1" 1/16	70542520N08600	UTILEX	MM 86-3" 3/8
70542520N02900	UTILEX	MM 29-1" 1/8	70542520N08900	UTILEX	MM 89-3" 1/2
70542520N03000	UTILEX	MM 30-1" 3/16	70542520N09200	UTILEX	MM 92-3" 5/8
70542520N03200	UTILEX	MM 32-1" 1/4	70542520N09500	UTILEX	MM 95-3" 3/4
70542520N03500	UTILEX	MM 35-1" 3/8	70542520N09800	UTILEX	MM 98-3" 7/8
70542520N03800	UTILEX	MM 38-1" 1/2	70542520N10200	UTILEX	MM 102-4"
70542520N04000	UTILEX	MM 40-1" 9/16	70542520N10500	UTILEX	MM 105-4" 1/8
70542520N04100	UTILEX	MM 41-1" 5/8	70542520N10800	UTILEX	MM 108-4" 1/4
70542520N04400	UTILEX	MM 44-1" 3/4	70542520N11100	UTILEX	MM 111-4" 3/8
70542520N04600	UTILEX	MM 46-1" 13/16	70542520N11400	UTILEX	MM 114-4" 1/2
70542520N04800	UTILEX	MM 48-1" 7/8	70542520N12100	UTILEX	MM 121-4" 3/4
70542520N05100	UTILEX	MM 51-2"	70542520N12700	UTILEX	MM 127-5"
70542520N05400	UTILEX	MM 54-2" 1/8	70542520N14000	UTILEX	MM 140-5" 1/2
70542520N05700	UTILEX	MM 57-2" 1/4	70542520N15200	UTILEX	MM 152-6"
70542520N06000	UTILEX	MM 60-2" 3/8			

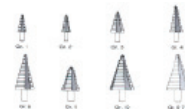

Guias para Frezas

Código	Marca	Descrição
705425215519	UTILEX	Guia p/ Frezas 14:30 - 9,5
705425215546	UTILEX	Guia p/ Frezas 32:152 - 9,5

Frezas Cónicas em HSS

Código	Marca	Descrição
7054270001	UTILEX	MM 3 - 14
7054270002	UTILEX	MM 6 - 20
7054270003	UTILEX	MM 16 - 30

Frezas Cónic. Escalonadas em HSS

Código	Marca	Descrição
7054270102	UTILEX	MM 4 - 12/1
7054270104	UTILEX	MM 4 - 20/2
7054270106	UTILEX	MM 4 - 30/2



Fita de Serra Matrix li - CO 8%

Código	Marca	Descrição
70542060200610	UTILEX	2060x20x0,9 Z 6-10
70542060200812	UTILEX	2060x20x0,9 Z 8-12
70542825250610	UTILEX	2825x25x0,9 Z 6-10
70542825250508	UTILEX	2825x25x0,9 Z 8-8
70542825250812	UTILEX	2825x25x0,9 Z 8-12

Ferramentas > Hidráulicas, Pneumáticas e Eléctricas



Alicate Pneumático Cortar e Dobrar Chapa W+S

Código	Marca	Descrição
561091	Celette	Alicate Pneumático Cortar e Dobrar Chapa W+S



Berbequim Pneumático Angular

Código	Marca	Descrição
0147	Celette	Berbequim Pneumático Angular V.102MC



Ferramenta Pneumática de Remoção do Pára-Brisas CAD.P300

Código	Marca	Descrição
0175	Celette	Ferramenta Pneumática de Remoção do Pára-Brisas CAD.P300 - Com jogo de lâminas



Jogo Hidráulico de Macacos de 4ton

Código	Marca	Descrição
951840014	Celette	Jogo Hidráulico de Macacos de 4ton SC40014



Jogo Hidráulico de Macacos de 10ton

Código	Marca	Descrição
951815051	Celette	Jogo Hidráulico de Macacos de 10ton SC15051



Lixadora Orbital Plaina Pneumática

Código	Marca	Descrição
SLP41A	Celette	Lixadora Orbital Plaina Pneumática



Lixadora Roto-Excêntrica Pneumática

Código	Marca	Descrição
TK252A	Celette	Lixadora Roto-Excêntrica Pneumática



Martelo Pneumático

- Regulador de velocidade de gatilho
- Curso de 67mm
- Até 3500 ciclos/min.

Código	Marca	Descrição
85200	Celette	Martelo Pneumático V.310R



Rebarbadora Pneumática

- Gatilho de segurança
- Velocidade até 18 000 r.p.m.
- Consumo de ar: 170 l/min

Código	Marca	Descrição
85199	Celette	Rebarbadora Pneumática V472

Roquete Pneumático

- Controlo da velocidade para uma aperto preciso
- Binário de aperto 14-68 N.m.
- Consumo de ar: 110 l/min.

Código	Marca	Descrição
0138	Celette	Roquete Pneumático V.600B



Serra Pneumática de Alto Rendimento

- Realização óptima do corte mesmo a cortar materiais difíceis.
- Equipamento com segurança de operação elevado
- Boa absorção de vibrações o que permite um manuseamento muito confortável tornando o trabalho mais preciso.

Código	Marca	Descrição
111001	Celette	Serra Pneumática De Alto Rendimento PLF90



Aparafusadora

Código	Marca	Descrição
7013T025095	CP	Aparafusadora refª CP 780 Torsão Máxima 4,87 Nm



Aparafusadora

Código	Marca	Descrição
7013T025096	CP	Aparafusadora refª CP 781 Torsão Máxima 11 Nm



Aparafusadora

Código	Marca	Descrição
7013T025097	CP	Aparafusadora refª CP 782 Torsão Máxima 4,87 Nm



Aparafusadora

Código	Marca	Descrição
7013T025098	CP	Aparafusadora refª CP 783 Torsão Máxima 1,47 Nm



Berbequim

Código	Marca	Descrição
7013T022698	CP	Berbequim refª CP 785 Com Bucha de 10 mm - 2.400



Berbequim

Código	Marca	Descrição
7013T024192	CP	Berbequim refª CP 788 -HR Com Bucha de 13 mm 1/2 - 800



Berbequim

Código	Marca	Descrição
7013T024134	CP	Berbequim ref ^o CP 785 -H Com Bucha de 13 mm - 500 rpm



Berbequim Angular

Código	Marca	Descrição
7013T023999	CP	Berbequim Angular ref ^o CP 879



Berbequim Reversível

Código	Marca	Descrição
7013T024191	CP	Berbequim Reversível ref ^o CP 788-R Com Bucha de 10 mm 3/8 1.800 rpm



Chave Impacto 1

Código	Marca	Descrição
7116T019139	CP	Chave Impacto 1 ref ^o CP 797-1 Torsão Máxima 1898 Nm



Chave Impacto 1

Código	Marca	Descrição
7116T013901	CP	Chave Impacto 1 ref ^o CP 797-6 (Extensão 6") Torsão Máxima 1898 Nm



Chave Impacto 1/2

Código	Marca	Descrição
7116T024351	CP	Chave Impacto 1/2 ref ^o CP 734 H Torsão Máxima 576 Nm



Chave Impacto 1/2

Código	Marca	Descrição
7116T023592	CP	Chave Impacto 1/2 ref ^o CP 746-2 (Extensão 2") Torsão Máxima 610 Nm



Chave Impacto 1/2

Código	Marca	Descrição
7116T024587	CP	Chave Impacto 1/2 ref ^o CP 749 Torsão Máxima 827 Nm



Chave Impacto 1/2

Código	Marca	Descrição
7116T024673	CP	Chave Impacto 1/2 ref ^o CP 749-2 (Extensão 2") Torsão Máxima 827 Nm



Chave Impacto 3/4

Código	Marca	Descrição
7116T024757	CP	Chave Impacto 3/4 ref ^o CP 772 H-6 (Extensão 6") Torsão Máxima 1356 Nm



Chave Impacto 3/4

Código	Marca	Descrição
7116T024757	CP	Chave Impacto 3/4 ref ^o CP 772 H Torsão Máxima 1356 Nm



Chave Impacto 3/8

Código	Marca	Descrição
7116T025113	CP	Chave Impacto 3/8 ref ^o CP 724



Kit de Faca p/ Vidros

Código	Marca	Descrição
7013T024241	CP	Kit de Faca p/ Vidros ref ^o CP 838 c/ 1 Lâmina



Martelo

Código	Marca	Descrição
7013T023756	CP	Martelo ref ^o CP711 Kit c/ 4 Ferros 3.500



Martelo

Código	Marca	Descrição
7013T024381	CP	Martelo ref ^o CP715 Kit c/ 4 Ferros 2.100



Rebarbadora

Código	Marca	Descrição
7116T023186	CP	Rebarbadora ref ^o CP 854 Para Discos de 100 mm - 12.000 rpm



Rebarbadora

Código	Marca	Descrição
7116T023187	CP	Rebarbadora ref ^o CP 854-E Para Discos de 125 mm - 12.000 rpm



Rectificadora

Código	Marca	Descrição
7116T021136	CP	Rectificadora ref ^o CP 860-ES Capacidade 6 mm - 24.000 rpm



Rectificadora

Código	Marca	Descrição
7013T023354	CP	Rectificadora ref ^o CP 860-ESE Capacidade 6 mm - 24.000 rpm



Rectificadora

Código	Marca	Descrição
7116T025373	CP	Rectificadora ref ^o CP 872 Capacidade 6 mm - 24.000 rpm



Roedora

Código	Marca	Descrição
7013T022550	CP	Roedora ref ^o CP 835



Roquete 1/2

Código	Marca	Descrição
7116T022970	CP	Roquete 1/2" ref ^o CP 828 H Torsão Máxima 68 Nm



Roquete 1/4

Código	Marca	Descrição
7116T023145	CP	Roquete 1/4 ref ^o CP 825 Torsão Máxima 20 Nm



Roquete 3/8

Código	Marca	Descrição
7116T022708	CP	Roquete 3/8" ref ^o CP 828 Torsão Máxima 68 Nm



Serra Tico-Tico

Código	Marca	Descrição
7013T024000	CP	Serra Tico-Tico ref ^o CP 880 C/ 3 Lâminas



Serra Tico-Tico

Código	Marca	Descrição
7116T023916	CP	Serra Tico-Tico ref ^o CP 881 - 9.500 cpm



Tesoura

Código	Marca	Descrição
7013T023200	CP	Tesoura ref ^o CP 785 S



Bomba hidropneumática

Código	Marca	Descrição
7001357	OMCN	Bomba Hidropneumática c/ tubo e válvula de retenção



Rupes Mini Rebarbadora Angular TE21L

Tubo de ligação do ar.

Marca: Rupes	TE21L	
Diâm. Pinça:	6/6.35mm	
Disco Roloc máx:	50mm	
Disco abrasivo:	30mm	
Pressão trabalho:	6 bar	
Consumo ar:	330 L/min	
Rotações:	18000 rpm	
Peso:	0,550kg	



Máquinas de Rebitar Pneumáticas

Código	Marca	Descrição
8139SRC55	SRC	Máquina de rebitar pneumática até 6,4 mm
7008DX11	SRC	Máquina Rebitar Pneumática
7008DX12	SRC	Máquina Rebitar Pneumática
7008DX11	SRC	Máquina Rebitar Pneumática
7008DX12	SRC	Máquina Rebitar Pneumática
7008999RAC83	SRC	Máquina Rebitar Pneumática
7008999RAC83AX	SRC	Máquina Rebitar Pneumática



Pontes Pneumáticas

Código	Marca	Descrição
7001450	OMCN	Ponte Pneumática p/ Elevadores 1T.
7001450A	OMCN	Ponte Pneumática p/ Elevadores c/ 2 Estados 1 T.
7001455	OMCN	Ponte Hidropneumática p/ Elevadores 1,5T.
7001455A	OMCN	Ponte Hidropneumática p/ Elevadores c/ Extensão 1,5 T.
7001457	OMCN	Ponte Hidropneumática para Alinhamento 2T.
7001458	OMCN	Ponte Hidropneumática para Alinhamento 13,5 T.
7001458A	OMCN	Ponte Hidropneumática para Alinhamento 13,5 T. (c/ rodas)

Ferramentas > Macacos



Macaco Pneumático 1.600 Kg

Código	Marca	Descrição
7035J3	Olmec	Macaco Pneumático 1.600 Kg curso 290 mm. (Pressão de trabalho 10)



Macaco Pneumático 1.800 Kg

Código	Marca	Descrição
7035J2	Olmec	Macaco Pneumático 1.800 Kg curso 165 mm. (Pressão de trabalho 10)



Macaco Hidráulico/Pneumático 10-20 T

Código	Marca	Descrição
7035-J30	Olmec	Macaco Hidráulico/Pneumático 10-20 T. curso 250 mm. (Pressão de trabalho 10 bar)



Macaco Hidráulico/Pneumático 15-28-46,5 T

Código	Marca	Descrição
7035J236	Olmec	Macaco Hidráulico/Pneumático 15-28-46,5 T. curso 217 mm. (Pressão de trabalho 10 bar)



Macaco Hidráulico/Pneumático 27,5-45-76,5 T

Código	Marca	Descrição
7035J327	Olmec	Macaco Hidráulico/Pneumático 27,5-45-76,5 T. curso 210 mm. (Pressão de trabalho 10 bar)



Macaco Hidráulico/Pneumático 28-46 T

Código	Marca	Descrição
7035J36	Olmec	Macaco Hidráulico/Pneumático 28-46 T. curso 131 mm. (Pressão de trabalho 10 bar)



Macaco botija

Código	Marca	Descrição
7001125	OMCN	Macaco Botija 3.000 Kg
7001126	OMCN	Macaco Botija 5.000 Kg
7001127	OMCN	Macaco Botija 10.000 Kg
7001128	OMCN	Macaco Botija 15000 Kg
7001129	OMCN	Macaco Botija 20.000 Kg
7001130	OMCN	Macaco Botija 30.000 Kg
7001130A	OMCN	Macaco Botija 50.000 Kg



Macaco p/ Diferenciais

Código	Marca	Descrição
7001243	OMCN	Macaco p/ Diferenciais



Macaco para fossa

Código	Marca	Descrição
7001SIF173	OMCN	Macaco p/ Fossa 250 Kg
7001SIF1A73	OMCN	Macaco p/ Fossa 400 Kg
7001SIF2A73	OMCN	Macaco p/ Fossa 600 Kg
7001SIF273	OMCN	Macaco p/ Fossa 1.000 Kgs.
7001SIF373	OMCN	Macaco p/ Fossa 1500 Kgs
7001SIF473	OMCN	Macaco p/ Fossa 2500 Kgs
7001SIFST773	OMCN	Macaco p/ Fossa 800 Kg duplo estádio



Macaco de rodas

Código	Marca	Descrição
70011130XR	OMCN	Macaco de rodas série média super rebaixado



Macaco rodas

Código	Marca	Descrição
7001K012	OMCN	Macaco Rodas 800 Kg
7001112C	OMCN	Macaco Rodas 1.200 Kg
7001113	OMCN	Macaco Rodas 1.500 Kg
7001114	OMCN	Macaco Rodas 2.000 Kg
7001115	OMCN	Macaco Rodas 2.500 Kg
7001117	OMCN	Macaco Rodas 4.000 Kg
7001118	OMCN	Macaco Rodas 5.000 Kg
7001118A	OMCN	Macaco Rodas 7.000 Kg
7001122	OMCN	Macaco Rodas 10.000 Kg
7001123	OMCN	Macaco Rodas 15.000 Kg
7001123A	OMCN	Macaco Rodas 20.000 Kg
7001124	OMCN	Macaco Rodas 15.000 Kg Longo



Macaco Rodas Duplas Anteriores em poliuretano

Código	Marca	Descrição
70011120E / 20F / 20G	OMCN	Macaco Rodas Duplas Anteriores em poliuretano, silencioso 2 T e 1,5T Série Longa



Macaco p/ Desmontar Rodas de Camião

Código	Marca	Descrição
7001227	OMCN	Macaco p/ Desmontar Rodas de Camião

Filtros > Filtros

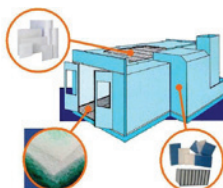
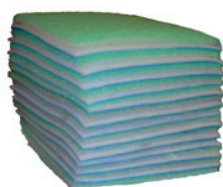

Air System Conjunto de 2 Peças

Código	Marca	Descrição
7073FRL2	Air System	Conjunto de 2 Peças com Manómetro, parafusos e vedantes 1/4" Vidro
7073FRL2G	Air System	Conjunto de 2 Peças com Manómetro, parafusos e vedantes 1/2" Vidro
7073FRL2M	Air System	Conjunto de 2 Peças com Manómetro, parafusos e vedantes 1/4" Metálico
7073FRL2MG	Air System	Conjunto de 2 Peças com Manómetro, parafusos e vedantes 1/2" Metálico

Air System Conjunto de 3 Peças

Código	Marca	Descrição
7073FRL3	Air System	Conjunto de 3 Peças com Manómetro, parafusos e vedantes 1/4" Vidro
7073FRL3G	Air System	Conjunto de 3 Peças com Manómetro, parafusos e vedantes 1/2" Vidro
7073FRL3M	Air System	Conjunto de 3 Peças com Manómetro, parafusos e vedantes 1/4" Metálico
7073FRL3MG	Air System	Conjunto de 3 Peças com Manómetro, parafusos e vedantes 1/2" Metálico

Air System Filtro Regulador com Manómetro

Código	Marca	Descrição
7073FR12	Air System	Filtro Regulador com manómetro 1/2" Vidro
7073FR14	Air System	Filtro Regulador com manómetro 1/4" Vidro
7073FRM12	Air System	Filtro Regulador com manómetro 1/2" Metálico
7073FRM14	Air System	Filtro Regulador com mamómetro 1/4" Metálico

Filtros de Tecto

Código	Marca	Descrição
7148SPT661100R	Speritex	Sperifilt 6/61 (Rolo 20,00 x 1,00 mts.) cada rolo
7148SPT661120R	Speritex	Sperifilt 6/61 (Rolo 20,00 x 1,20 mts.) cada rolo
7148SPT661150R	Speritex	Sperifilt 6/61 (Rolo 20,00 x 1,50 mts.) cada rolo
7148SPT661160R	Speritex	Sperifilt 6/61 (Rolo 20,00 x 1,60 mts.) cada rolo
7148SPT661200R	Speritex	Sperifilt 6/61 (Rolo 20,00 x 2,00 mts.) cada rolo
7148SPT661100M	Speritex	Sperifilt 6/61 (Largura de 1,00 mts.) cada metro
7148SPT661120M	Speritex	Sperifilt 6/61 (Largura de 1,20 mts.) cada metro
7148SPT661150M	Speritex	Sperifilt 6/61 (Largura de 1,50 mts.) cada metro
7148SPT661160M	Speritex	Sperifilt 6/61 (Largura de 1,60 mts.) cada metro
7148SPT661200M	Speritex	Sperifilt 6/61 (Largura de 2,00 mts.) cada metro

Filtros do Chão

Código	Marca	Descrição
7148SPCG2G063R	Speritex	Speriglass G2 (Rolo 20,00 x 0,65 mts.) cada rolo
7148SPCG2G070R	Speritex	Speriglass G2 (Rolo 20,00 x 0,70 mts.) cada rolo
7148SPCG2G075R	Speritex	Speriglass G2 (Rolo 20,00 x 0,75 mts.) cada rolo
7148SPCG2G090R	Speritex	Speriglass G2 (Rolo 20,00 x 0,90 mts.) cada rolo
7148SPCG2G100R	Speritex	Speriglass G2 (Rolo 20,00 x 1,00 mts.) cada rolo
7148SPCG2G125R	Speritex	Speriglass G2 (Rolo 20,00 x 1,25 mts.) cada rolo
7148SPCG2G150R	Speritex	Speriglass G2 (Rolo 20,00 x 1,50 mts.) cada rolo
7148SPCG2G200R	Speritex	Speriglass G2 (Rolo 20,00 x 2,00 mts.) cada rolo

Código	Marca	Descrição
7148SPCG2G063M	Speritex	Speriglass G2 (Largura de 0,63) cada metro
7148SPCG2G070M	Speritex	Speriglass G2 (Largura de 0,70) cada metro
7148SPCG2G075M	Speritex	Speriglass G2 (Largura de 0,75) cada metro
7148SPCG2G090M	Speritex	Speriglass G2 (Largura de 0,90) cada metro
7148SPCG2G100M	Speritex	Speriglass G2 (Largura de 1,00) cada metro
7148SPCG2G125M	Speritex	Speriglass G2 (Largura de 1,25) cada metro
7148SPCG2G150M	Speritex	Speriglass G2 (Largura de 1,50) cada metro
7148SPCG2G200M	Speritex	Speriglass G2 (Largura de 2,00) cada metro

Manómetro Diferencial

Código	Marca	Descrição
7148MANODIF	Speritex	Manómetro diferencial



Pré-Filtros de Entrada

Código	Marca	Descrição
7148ECO425100R	Speritex	Ecofilt 4/25 B/BL (Rolo 20,00 x 1,00 mts.) cada rolo
7148ECO425120R	Speritex	Ecofilt 4/25 B/BL (Rolo 20,00 x 1,20 mts.) cada rolo
7148ECO425150R	Speritex	Ecofilt 4/25 B/BL (Rolo 20,00 x 1,50 mts.) cada rolo
7148ECO425160R	Speritex	Ecofilt 4/25 B/BL (Rolo 20,00 x 1,60 mts.) cada rolo
7148ECO425200R	Speritex	Ecofilt 4/25 B/BL (Rolo 20,00 x 2,00 mts.) cada rolo

Código	Marca	Descrição
7148ECO425100M	Speritex	Ecofilt 4/25 B/BL (Largura de 1,00) cada metro
7148ECO425120M	Speritex	Ecofilt 4/25 B/BL (Largura de 1,20) cada metro
7148ECO425150M	Speritex	Ecofilt 4/25 B/BL (Largura de 1,50) cada metro
7148ECO425160M	Speritex	Ecofilt 4/25 B/BL (Largura de 1,60) cada metro
7148ECO425200M	Speritex	Ecofilt 4/25 B/BL (Largura de 2,00) cada metro



Saco para DS

Código	Marca	Descrição
7148SACDSS250	Speritex	Saco para DS 250x250x1060 - composto de préfiltro e filtro do chão

Limpeza > Equipamentos



Máquina de lavar água fria 170Bar

Marca: Alce	7024FNS17013
Pressão:	170 Bar
Débito:	780 l/h
Motor:	Trifásico 5,5 HP



Máquina de lavar água fria 200Bar

Marca: Alce	7024FNS20015
Pressão:	200 Bar
Débito:	900 l/h
Motor:	Trifásico 7,5 HP

Máquina de lavar água quente 170Bar

Marca: Alce	7024YHVN17013
Pressão:	170 Bar
Débito:	780 l/h
Motor:	Trifásico 5,5 HP
Temperatura da água:	30/150° C

Máquina de lavar água quente 200Bar

Marca: Alce	7024YHVN20015
Pressão:	200 Bar
Débito:	900 l/h
Motor:	Trifásico 7,5 HP
Temperatura da água:	30/150° C



Aspirador 300 Pó e Líquidos Silencioso

Código	Marca	Descrição
7030F30F1	Fiorentini	Aspirador 300 1x1000 w p/ Pó e Líquidos - Silencioso



Aspirador 380 Pó e Líquidos

Código	Marca	Descrição
7030F38F	Fiorentini	Aspirador 380 1x1000 w p/ Pó e Líquidos



Aspirador 380 Pó e Líquidos Silencioso

Código	Marca	Descrição
7030F38F1	Fiorentini	Aspirador 380 1x1000 w p/ Pó e Líquidos-Silencioso



Aspirador 450 Pó e Líquidos

Código	Marca	Descrição
7030F46F	Fiorentini	Aspirador 450 2x1000 w p/ Pó e Líquidos



Aspirador 450 Pó e Líquidos Silencioso

Código	Marca	Descrição
7030F46F1	Fiorentini	Aspirador 450 2x1000 w p/ Pó e Líquidos-Silencioso



Aspirador 1000 Luxo Pó e Líquidos Silencioso

Código	Marca	Descrição
7030F99F1	Fiorentini	Aspirador 1000 Luxo 3x1000 w p/ Pó e Líquidos - Silencioso



Aspirador Bate-Carpets

Código	Marca	Descrição
7030350	Fiorentini	Aspirador Bate-Carpets



Aspirador Fidel

Código	Marca	Descrição
7030F16B1	Fiorentini	Aspirador Fidel



Máquina de Lavar Estofos

Código	Marca	Descrição
7030450MAL	Fiorentini	Máquina de Lavar Estofos



Máquina de Lavar Estofos

Código	Marca	Descrição
7030F115MAXI	Fiorentini	Máquina de Lavar Estofos



Varredora Eléctrica SP 500

Código	Marca	Descrição
7030350004	Fiorentini	Varredora Eléctrica SP 500, c/ Baterias e Carregador



Varredora Manual

Código	Marca	Descrição
7030MARK2	Fiorentini	Varredora Manual



Banca de Lavagem

Código	Marca	Descrição
0594TFP	Forcar	Banca de Lavagem 700X480, Equipada com pincel de lavagem



Banca de Lavagem, com pistola de soprar

Código	Marca	Descrição
0594TFM	Forcar	Banca de Lavagem 830X580, Equipada com pistola de soprar pincel de lavagem e iluminação.



Aspirador Delta 35 Inox p/ Pó e Líquidos

Código	Marca	Descrição
715182220509	Fasa	Potência motor W 1.200 (máx. 1.400) Capacidade Tanque 35 lt Voltagem 230v ~50Hz



Aspirador Domino 53 Inox p/ Pó e Líquidos

Código	Marca	Descrição
715182150504	Fasa	Potência motor W 1.200 (máx. 1.400) Capacidade Tanque 50 lt Voltagem 230v ~50Hz



Aspirador Domino 77 Inox p/ Pó e Líquidos

Código	Marca	Descrição
715182160504	Fasa	Potência motor W 2.000 (máx. 2.400) Capacidade Tanque 77 lt Voltagem 230v ~50Hz



Aspirador a seco Alpha Silencioso

Código	Marca	Descrição
715182230004	Fasa	Potência motor W 1.000 (máx. 1.200) Capacidade Tanque 13 lt Voltagem 230v ~50Hz



Máquina de Lavar Água Fria, Artic XP com Automatic Stop

Código	Marca	Descrição
715186130012	Fasa	Pressão de 120 Bar Débito 660 l/h Motor Monofásico 3,3 kW R.P.M. 2800 Voltagem 230V ~50Hz



Máquina de Lavar Água Fria, Atlantic 54 Y com Automatic Stop

Código	Marca	Descrição
715186520005	Fasa	Pressão de 150 Bar Débito 780 l/h Motor Trifásico 4,5 kW R.P.M. 1.450 Voltagem 400V ~50Hz



Máquina de Lavar Água Fria, Atlantic 2015 XP com Automatic Stop

Código	Marca	Descrição
715186550017	Fasa	Pressão de 200 Bar Débito 900 l/h Motor Trifásico 7 kW R.P.M. 1.450 Voltagem 400/415V ~50Hz



Máquina de Lavar Água Fria, Niagara com Automatic Stop

Código	Marca	Descrição
715180700006	Fasa	Pressão de 145 Bar Débito 480/900 l/h Motor Monofásico 2,4 kW Voltagem 230V ~50Hz



Máquina de Lavar Água Quente, Sundek5 55Y com Automatic Stop

Código	Marca	Descrição
715186210824	Fasa	Pressão de 150 Bar Débito 900 l/h Temperatura M áx 140°C Motor Trifásico 5,5 kW R.P.M. 1.450 Voltagem 400V ~50Hz



Máquina de Lavar Água Quente, Sundek5 75Y com Automatic Stop

Código	Marca	Descrição
715186210825	Fasa	Pressão de 200 Bar Débito 900 l/h Temperatura M áx 140°C Motor Trifásico 7,3 kW R.P.M. 1.450 Voltagem 400V ~50Hz



Máquina de Lavar estofos EGO 53 com espátula

Código	Marca	Descrição
715182200502	Fasa	Potência motor W 1.200 (máx. 1.350) Capacidade Tanque 53 lt Voltagem 230v ~50Hz



Máquina de Lavar estofos EGO 77 com espátula

Código	Marca	Descrição
715182210502	Fasa	Potência motor W 2.000 (máx. 2.400) Capacidade Tanque 77 lt Voltagem 230v ~50Hz



Máquina de Lavar estofos a vapor GV Etna com bomba vácuo

Código	Marca	Descrição
715184510001	Fasa	Potência motor 2,2 Kw / 230V-Ph1 Pressão Máx. 6 bar Temperatura Máx. 158° C Capacidade tanque água 5 lt. Motor Vácuo 1100W Capacidade Sucção 220m3/h



Máquina de Lavar Pistolas Manual, com Teste de Prova de Cor Lavagem a Água

- Dimensões da máquina 670x720x1.450h
- Alimentação pneumática min 6-10 bar
- Diâmetro de saída dos gases 150mm
- Tabuleiro lateral para pousar e enxaguar pistolas
- Com filtro a seco para reter partículas de cor na prova de cor com sistema de aspiração
- Cisterna recolhadora em aço inoxidável com capacidade de 50 litros de água permite trabalhar por longo período com o mesmo produto sem precisar de frequentes filtrações ou substituição
- Uma bomba de pesca da cisterna recolhadora da água
- Uma segunda bomba de pesca de água limpa p/ fuma segunda lavagem
- Uma torneira com o respectivo pulverizador

Código	Marca	Descrição
7059-179	Rosauto	Máquina de lavar pistolas Manual, com teste de prova de cor, lavagem a água



Máquina p/ Lavar Peças

Código	Marca	Descrição
7001167	OMCN	Máquina p/ Lavar Peças



Máquina de Lavar Pistolas com Diluente, Manual, MINI SUPER

- Dimensões da máquina 465x680x1340h
- Alimentação pneumática min 6-10 bar
- Pode utilizar-se como teste de cor
- Diâmetro de saída dos gases 120mm
- Com compartimento para 2 bidões de 25 litros na parte inferior da máquina, com porta
- Equipada com duas bombas de membrana
- Um nebulizador
- Sistema automático de aspiração de fumos ou gases todas as vezes que o operador abre a porta superior

Código	Marca	Descrição
7059160	Rosauto	Máquina de lavar pistolas com diluente, manual, MINI SUPER



Máquina de Lavar Pistolas com Diluente, Manual, SUPER

- Alimentação pneumática min 6-10 bar
- Diâmetro de saída dos gases 150mm
- Com compartimento para 2 bidões de 25 litros na parte inferior da máquina, c/ porta
- Teste de cor com filtragem
- Equipada com duas bombas para diluente
- Tabuleiro c/ nebulizador que aspira os solventes sujos e limpos colocados nos recipientes na base da máquina
- Sistema automático de aspiração de fumos ou gases todas as vezes que o operador abre a porta superior

Código	Marca	Descrição
7059170	Rosauto	Máquina de lavar pistolas com diluente, manual, SUPER



Máquina de Lavar Pistolas com Diluente Automática e Manual

- Dimensões da máquina 630x450x1.080h
- Alimentação pneumática min 6-10 bar
- Diâmetro de saída dos gases 120mm
- Com compartimento para 2 bidões de 25 litros na parte inferior da máquina, c/ porta
- Tabuleiro lateral para pousar pistolas
- Equipada com uma bomba de membrana comandada por um temporizador para lavagem automática
- Um nebulizador e um tubo de ar comprimido para a lavagem manual final e para pequenas pulverizações
- Sistema automático de aspiração de fumos ou gases todas as vezes que o operador abre a porta superior

Código	Marca	Descrição
7059173B	Rosauto	Máquina de lavar pistolas com diluente automática e manual



Máquina de Lavar Pistolas com Diluente Automática e Manual com 2ª Bomba

- Dimensões da máquina 630x450x1.080h
- Alimentação pneumática min 6-10 bar
- Diâmetro de saída dos gases 120mm
- Com compartimento para 2 bidões de 25 litros na parte inferior da máquina, c/ porta
- Tabuleiro lateral para pousar pistolas
- Equipada com uma bomba de membrana comandada por um temporizador para lavagem automática
- Um nebulizador e um tubo de ar comprimido para a lavagem manual final e para pequenas pulverizações
- Sistema automático de aspiração de fumos ou gases todas as vezes que o operador abre a porta superior
- Com uma segunda bomba para enxaguar manualmente no final da lavagem

Código	Marca	Descrição
7059173C	Rosauto	Máquina de lavar pistolas com diluente automática e manual



Máquina de Lavar Pistolas MINI WATER, Lavagem a Água, Manual

- Dimensões da máquina 660x450x1.340h
- Alimentação pneumática min 6-10 bar
- Com uma bomba e um nebulizador que aspiram a água limpa de um recipiente
- Equipada com um outro nebulizador para a lavagem final
- Uma pistola de sopro para limpar e secar as pistolas
- Kit para separar tinta da água com pré filtro e filtro de saco

Código	Marca	Descrição
7059177	Rosauto	Máquina de lavar pistolas MINI WATER, lavagem a água, manual



Máquina de Lavar Pistolas Tinta Base Água MULTI WATER Lavagem Automática e Manual

- Dimensões da máquina 450x660x1.500h
- Alimentação pneumática min 6-10 bar
- Diâmetro de saída dos gases 120mm
- Com bomba pneumática de membrana c/ temporizador
- Mini bomba e nebulizador para lavagem manual
- Separação da tinta da água

Código	Marca	Descrição
7059182CX	Rosauto	Máquina de lavar pistolas tinta base água MULTI WATER, lavagem automática e manual



Máquina de Lavar Pistolas Tinta Base Água BEST WATER Lavagem Automática e Manual

- Dimensões da máquina 710x685x1.500h
- Alimentação pneumática min 6-10 bar
- Diâmetro de saída dos gases 150mm
- Com bomba pneumática de membrana c/ temporizador
- Mini bomba e nebulizador para pré-lavagem e enxaguo final manual
- Separação da tinta da água

Código	Marca	Descrição
7059184CX	Rosauto	Máquina de lavar pistolas tinta base água BEST WATER, lavagem automática e manual



Máquina de Lavar Pistolas com Diluente ou Água, BEST Lavagem Automática e Manual

- Dimensões da máquina 710x690x1.500h
- Alimentação pneumática min 6-10 bar
- Diâmetro de saída dos gases 150mm
- Com 2 bombas pneumáticas de membrana c/ temporizador
- Duas mini bombas e nebulizador para pré-lavagem e enxaguo final manual
- Um regulador de pressão
- Recipiente estanque com solvente para pincéis

Código	Marca	Descrição
7059180B	Rosauto	Máquina de lavar pistolas com diluente ou água, BEST, lavagem automática e manual



Máquina de Lavar Pistolas com Diluente ou Água, BEST Lavagem Automática e Manual

Igual ao modelo anterior, está equipada com um temporizador especial que comanda automaticamente as duas bombas de membrana, que efectuam em sequência primeiro a lavagem e depois o enxágue final.
Opcional: 7059110 - Se utilizar água para lavar pistolas de tinta a água está disponível um kit para separar tinta da água com pré filtro e filtro de saco

Código	Marca	Descrição
7059180C	Rosauto	Máquina de lavar pistolas com diluente ou água, BEST, lavagem automática e manual



Máquina de Lavar Pistolas Automática ou Manualmente (Tinta Base Água e Diluente) STAR, Lavagem Automática e Manual

- Dimensões da máquina 1100x690x1500h
- Alimentação pneumática min 6-10 bar
- Diâmetro de saída dos gases 150mm
- Com 3 bombas pneumáticas de membrana 2 c/ temporizador (1 água e 2 diluente)
- Duas mini bombas e nebulizador para enxágue final manual
- Separação da tinta da água

Opcional: (Diluente)

7059189 - Depurador de carvão activo para colocar na chaminé de descarga dos vapores para uma diminuição total das partículas de gás poluidoras

Código	Marca	Descrição
7059185CX	Rosauto	Máquina de lavar pistolas automática ou manualmente (tinta base água e diluente) STAR, lavagem automática e manual



Máquina de Lavar Latas

- Dimensões da máquina 450x660x1265h
- Alimentação pneumática min 6-10 bar
- Diâmetro de saída dos gases 120mm
- Lavagem interior e exterior de latas de 1 a 30 lts.

Código	Marca	Descrição
7059174	Rosauto	Máquina de lavar latas



Destilador DECA Antideflagração de 12 Lts

- Dimensões da máquina 51X72X138h
- Possibilidade de ligação às máquinas de lavar pistolas

Opcional: 7059801K - Kit com bomba de diafragma e tubos para ligar a máquina de lavar

Código	Marca	Descrição
7059801A	Rosauto	Destilador DECA antideflagração de 12 Lts.

Limpeza > Lavagem e Secagem



1Z Anti-insectos

É um produto concentrado eliminador rápido de insectos fixados em superfícies de verniz, cromo, vidro, borracha e em superfícies sintéticas. Elimina resíduos de insectos através do seu poder dissolvente e impregnante. Contém um dissolvente especial de ceratina. Devido à isenção de enzimas, este produto garante proteger a pele. Biodegradável, sem formalinas e sem efeito nocivo sobre o ambiente e o colector. Isento de agentes propulsores e de silicone.

Código	Marca	Descrição
910215	1Z	10 Lts, Bidão de plástico Diluição: 1/3 a 1/10
910220	1Z	26 Kgs, Bidão de plástico



1Z Desencanteiro

Este produto é uma mistura à base de solventes, bem sucedido, de largo espectro, insolúvel na água e produz o seu efeito em duas fases. Elimina manchas de óleo e de gordura, betume, alcatrão, cera e limpa motores de combustão interna tal como agregados, produtos semi-acabados e acabados, ferramentas, superfícies envernizadas e esmaltadas, azulejos e está apropriado para limpar o pavimento em equipamentos de lavagem e também elimina partículas de sujidade e sujidade complexa fixadas nas escovas rotativas nos sistemas de lavagem. É principalmente adequado para a limpeza de agentes anticorrosivos (à base de parafina) fixados.

Código	Marca	Descrição
950610	1Z	Desencanteiro



1Z Detergente industrial

Detergente industrial, W99 é um produto altamente concentrado de alto rendimento, o qual elimina sem esforço todo o tipo de óleos (vegetais, animais), albumina, inscrustações envelhecidas de ceras, resinas bem como restos de alcatrão, carvão e açúcar.

Garantia: O detergente industrial W99 não contém hidrocarbonetos e as substâncias que o compõem são biodegradáveis.

Nota: Esta situação aplica-se para máquinas de alta pressão.

Código	Marca	Descrição
901405	1Z	1000 ml

1Z Exclusive Shampoo

É um produto de limpeza perfumado e lubrificante.

Conserva o verniz e dá-lhe um brilho resplandecente. A sua espuma activa vai contribuir para uma limpeza, perfeita, rápida e profunda. Contém um neutralizador de cheiros altamente concentrado e um protector da pele OD-18. Isento de ácidos e de soluções alcalinas. Biodegradável sem efeito nocivo sobre o ambiente. Isento de formalina.

Código	Marca	Descrição
910815	1Z	500 ml, frasco de plástico
901415	1Z	10 Lts
901420	1Z	25 Lts

1Z Pré-tratamento + Anti-insectos Plus

Este produto é um solvente com a capacidade de eliminar eficazmente as manchas de gasolina, resina, poluição, gases de escape, excrementos dos pássaros tal como manchas de insectos. Este retardador de vaporização vai permitir uma limpeza perfeita em qualquer sistema de lavagem. Também aplicável em aparelhos de pulverização self-service, em todos os arcos de pré-lavagem de sistemas de lavagem tal como em aparelhos de pulverização manual. Sem efeito nocivo sobre o colector.

Código	Marca	Descrição
913910	1Z	500 ml, Pulverizador
915620	1Z	26 Kgs, Bidão de plástico. Diluição: 1/3 a 1/10

1Z produto para janelas

É um produto altamente concentrado apropriado para janelas nos sistemas de lavagem. Elimina em segundos óleo, gordura, silicone, cera, insectos, reflexos perigosos e a poluição dos vidros frontais e traseiros. O doseamento correcto garante a isenção de traços e reflexos. Elimina o trepidar e o chiar provocados pela borracha do limpa-vidros. Reduz o desgaste da borracha devido à presença de agentes antigripantes. Misturável com todos os aditivos.

Código	Marca	Descrição
921003	1Z	250 ml, Embalagem com doseador

1Z Raindance Shampoo

Lava e protege com uma camada dura, o verniz do automóvel numa primeira fase de trabalho. Raindance Shampoo é para uma lavagem fácil do automóvel, aplica uma camada brilhante e protectora. Superconcentrado. O conteúdo do doseador chega para um balde de água. Eficiência tripla.

Modo de Aplicação: Lavar a grande sujidade com um jacto de água concentrado. Em seguida, abrir o Raindance Shampoo dando meia volta à tampa para abrir. Encher o doseador com concentrado exercendo pressão na parte inferior da embalagem. Desenroscar completamente a tampa. Deitar o conteúdo do doseador em cerca de 8 litros de água e deixar formar espuma. Lavar o automóvel com uma luva de lavar ou com uma esponja. Depois enxaguar com uma grande quantidade de água até ficar limpo. O facto das gotas descaírem espontaneamente em forma de pérolas demonstra a existência de uma camada de protecção dura e reflectora. Limpar as gotas restantes com a camurça. Para lavar, utilizar exclusivamente uma esponja ou luva de lavar limpa. Fechar a embalagem com a tampa. Para uma vista melhor tratar o pára-brisas e os limpa-pára-brisas com Scheibenklar.

Código	Marca	Descrição
981405	1Z	500 ml, Pulverizador

1Z Sabão especial

É um sabão especial para pintores. Ele elimina a fundo manchas de resina, verniz, cola e tinta. Está predestinado para a eliminação de betume e alcatrão. Retardador de secagem. Também elimina películas salpicadas de verniz para automóveis. Não prejudica a pele. Inodoro.

Nota: Para melhores resultados este produto deve ser aplicado em conjunto com a massa de mãos (código 913310).

Código	Marca	Descrição
0	1Z	1Z Sabão especial

1Z Secagem Rápida de Cera Plus

Um produto de alta qualidade, que garante, sem quaisquer problemas, uma secagem eficaz deixando um brilho inovador através de uma aplicação espontânea em superfícies mais extensas, tal como em sistemas de lavagem automáticos com pequenas zonas de aplicação e/ou com uma velocidade mais elevada da fita contínua.

Código	Marca	Descrição
913110	1Z	25 Lts, Bidão de plástico Diluição: 1/10



1Z Secante de lavagem

Produto que se adiciona ao shampoo para uma secagem rápida, sem manchas. Evita limpar o carro após o enxaguamento.

Código	Marca	Descrição
914510	1Z	10 Lts, Bidão de plástico Diluição:1/500

1Z Shampoo Abridhantador Fluorescente

É um produto altamente concentrado sem fosfatos para lavagens manuais. Conserva o verniz, lubrificando-o. Sem efeito nocivo sobre o ambiente, sem formalinas, não põe os alimentos em perigo.

Código	Marca	Descrição
911160	1Z	1000 ml, Bidão de plástico
911161	1Z	10 Lts, Bidão de plástico Diluição 1/30
911162	1Z	26 Kgs, Bidão de Plástico

1Z Shampoo concentrado

Shampoo altamente concentrado de alto brilho. Secagem rápida.

Código	Marca	Descrição
911105	1Z	10 Lts, Bidão de plástico Diluição: 1/30
911110	1Z	26 Kgs, Bidão de plástico

1Z Shampoo específico para águas calcárias

Shampoo altamente concentrado com efeitos excepcionais de limpeza, dissolvendo sujidade intensiva e gordura. Está predestinado para instalações de reciclagem de águas industriais dos sistemas de lavagem automática. De lavagem fácil, resultando um brilho resplandecente em todas as superfícies planas. Contém um agente antigripante para escovas com o fito de conservar os cantos esmaltados do automóvel. Devido aos seus agentes activos, ele evita as manchas do calcário também em caso de águas duras.

Código	Marca	Descrição
913605	1Z	26 Kgs, Bidão de plástico Diluição: 1/30

1Z Shampoo indicado para águas ferrosas

É um detergente de alta qualidade, elimina facilmente a sujidade, altamente concentrado, sem diluente nocivo. Aplicável em aparelhos de alta pressão. Está provado cientificamente que 10% deste detergente é totalmente solúvel em água fria, sem deixar quaisquer depósitos.

Código	Marca	Descrição
915420	1Z	26 Kgs, Bidão de plástico Diluição: até 1/30

Limpeza > Spray



1Z Cepex

Produto para limpeza de ferodo. É um produto predestinado a limpar asbesto e manchas de óleo e gordura fixadas nas partes metálicas dos travões da embraiagem, da caixa de velocidades e outros. Também elimina por completo partículas de pó de asbesto que se encontram no mecanismo dos travões. Tem o poder imbatível de se infiltrar e de fluir na sujidade. Elimina restos de cola (cola fixada nos pesos de equilíbrio nas jantes e colas). É um produto químico neutral e não danifica materiais frágeis. A aplicação deste produto provoca o deslocamento de partículas de água. Isento de silicone.

Código	Marca	Descrição
997084	1Z	500 ml, de pulverizador

1Z Limpeza de ferodo

Produto para limpeza de ferodo. É um produto predestinado a limpar asbesto e manchas de óleo e gordura fixadas nas partes metálicas dos travões da embraiagem, da caixa de velocidades e outros. Também elimina por completo partículas de pó de asbesto que se encontram no mecanismo dos travões. Tem o poder imbatível de se infiltrar e de fluir na sujidade. Elimina restos de cola (cola fixada nos pesos de equilíbrio nas jantes e colas). É um produto químico neutral e não danifica materiais frágeis. A aplicação deste produto provoca o deslocamento de partículas de água. Isento de silicone.

Código	Marca	Descrição
970805	1Z	500 ml, Lata em forma de pulverizador



1Z Limpeza jantes de alumínio e de aço envernizadas

É um produto de limpeza intensivo e especial para todas as jantes de alumínio e de aço envernizadas. Facilmente até se pode eliminar totalmente a poeira dos travões corrosiva, gordura e manchas de óleo. Recupera a beleza da cor e a aparência. Isento de silicone.

Código	Marca	Descrição
970710	1Z	500 ml
970715	1Z	10 Lts, Bidão de plástico
970720	1Z	25 Lts, Bidão de plástico

Limpeza > Tratamento de Resíduos



Prensa de Coluna

Código	Marca	Descrição
0594P25	Forcar	Prensa de Coluna 25 Toneladas, 1 velocidade com prismas
0594P35	Forcar	Prensa de Coluna 35 Toneladas, 1 velocidade com prismas
0594PD40	Forcar	Prensa de Coluna 40 Toneladas, 2 velocidades com prismas
0594PD50	Forcar	Prensa de Coluna 50 Toneladas, 2 velocidades com prismas
0594PD60	Forcar	Prensa de Coluna 60 Toneladas, 2 velocidades com prismas

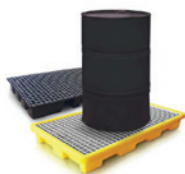

Bacias de Retenção

MARCA: FORTUNA AMBIENTE	Volume (l)	Comprimento (mm)	Largura (mm)	Altura (mm)	Peso (Kg)
ECOSPILL 60	60	1.270	670	140	23
ECOSPILL 200	200	1.275	1.275	200	30

Código	Descrição
0471ECOSPILL060	Bacia de Retenção, gama ECOSPILL de 60 lt., pré-fabricado em Polietileno Linear
0471ECOSPILL200	Bacia de Retenção, gama ECOSPILL de 200 lt., pré-fabricado em Polietileno Linear



Caixa p/ Transporte e Armazenamento de Baterias

MARCA: FORTUNA AMBIENTE	Capacidade (Unidades)	Altura (mm)	Comprimento (mm)	Largura (mm)	Peso (Kg)
ECOBX 220	+ / -18	600	800	500	11
ECOBX 580	+ / -35	800	900	700	21

Código	Descrição
0471ECOBX220	Caixa para transporte e Armazenamento de Baterias, gama ECOBOX 220, pré-fabricada em Polietileno Linear
0471ECOBX580	Caixa para transporte e Armazenamento de Baterias, gama ECOBOX 580, pré-fabricada em Polietileno Linear

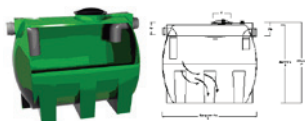

Decantadores de Sólidos

MARCA: FORTUNA AMBIENTE	VOLUME (l)	D (mm)	L (mm)	H (mm)	c (mm)	T (Tubagem)
DS-1.000	1.000	1.150	-	1.290	400	DN110
DS-1.500	1.500	1.210	1.350	1.220	400	DN125
DS-2.000	2.000	1.530	-	1.710	400	DN160
DS-3.000	3.000	1.530	1.850	1.540	400	DN160
DS-4.000	4.000	1.890	-	1.971	400	DN160
DS-5.000	5.000	1.890	2.300	1.870	400	DN160

Código	Descrição
0471DS1000	Decantador de Sólidos gama DS de 1000 lt., fabricado em Polietileno Linear
0471DS1500	Decantador de Sólidos gama DS de 1500 lt., fabricado em Polietileno Linear
0471DS2000	Decantador de Sólidos gama DS de 2000 lt., fabricado em Polietileno Linear
0471DS3000	Decantador de Sólidos gama DS de 3000 lt., fabricado em Polietileno Linear
0471DS4000	Decantador de Sólidos gama DS de 4000 lt., fabricado em Polietileno Linear
0471DS5000	Decantador de Sólidos gama DS de 5000 lt., fabricado em Polietileno Linear

Oleões Aéreos

MARCA: FORTUNA AMBIENTE	Volume (l)	Diâmetro (mm)	Altura (mm)
OILSAFE A-500	300	800	1.140

Código	Descrição
0471OILSAFEA500	Oleão Aéreo, gama OILSAFE A-500, fabricado em Polietileno





Reservatórios aéreos

Código	Marca	Descrição
0566RAER1000	Fortuna Ambiente	Reservatório aéreo cilíndrico, fundos copados, parede simples de 1000 lts.
0566RAER1200	Fortuna Ambiente	Reservatório aéreo cilíndrico, fundos copados, parede simples de 1200 lts.
0566RAER2000	Fortuna Ambiente	Reservatório aéreo cilíndrico, fundos copados, parede simples de 2000 lts.
0566RAER3000	Fortuna Ambiente	Reservatório aéreo cilíndrico, fundos copados, parede simples de 3000 lts.
0566RAER6500	Fortuna Ambiente	Reservatório aéreo cilíndrico, fundos copados, parede simples de 6500 lts.
0566ROVL1200	Fortuna Ambiente	Reservatório aéreo oval, fundos direitos, parede simples de 1200 lts.



Reservatórios Aéreos p/ Combustíveis Líquidos

MARCA: FORTUNA AMBIENTE	Descrição
0566RAER1000	Reservatório aéreo cilíndrico, fundos copados, parede simples de 1,000 lts.
0566RAER1200	Reservatório aéreo cilíndrico, fundos copados, parede simples de 1,200 lts.



Reservatórios Aéreos p/Combustíveis Líquidos Parede Simples (norma em 12285-2)

MARCA: FORTUNA AMBIENTE	Descrição
0566RAER02000	Reservatório aéreo cilíndrico, fundos copados, parede simples de 2,000 lts.
0566RAER03000	Reservatório aéreo cilíndrico, fundos copados, parede simples de 3,000 lts.
0566RAER06500	Reservatório aéreo cilíndrico, fundos copados, parede simples de 6,500 lts.
0566RAER09990	Reservatório aéreo cilíndrico, fundos copados, parede simples de 9,990 lts.
0566RAER15000	Reservatório aéreo cilíndrico, fundos copados, parede simples de 15,000 lts.



Reservatórios Subterrâneos p/Combustíveis Líquidos Parede Simples (NORMA NF-M88-512)

MARCA: FORTUNA AMBIENTE	Descrição
0566RSPS03000	Reservatório subterrâneo cilíndrico, fundos copados, parede simples, (NF M88-512) de 3,000 lts.
0566RSPS05000	Reservatório subterrâneo cilíndrico, fundos copados, parede simples, (NF M88-512) de 5,000 lts.
0566RSPS09990	Reservatório subterrâneo cilíndrico, fundos copados, parede simples, (NF M88-512) de 9,990 lts.
0566RSPS15000	Reservatório subterrâneo cilíndrico, fundos copados, parede simples, (NF M88-512), 15,000 lts.
0566RAER15000	Reservatório aéreo cilíndrico, fundos copados, parede simples de 15,000 lts.



Reservatórios Subterrâneos p/Óleos e Combustíveis Líquidos Parede Dupla (NORMA EN 12285-1)

MARCA: FORTUNA AMBIENTE	Descrição
0566RSPD1000	Reservatório subterrâneo cilíndrico, fundos copados, parede dupla, (EN 12285-1) de 1,000 lts.
0566RSPD1500	Reservatório subterrâneo cilíndrico, fundos copados, parede dupla, (EN 12285-1) de 1,500 lts.
0566RSPD2000	Reservatório subterrâneo cilíndrico, fundos copados, parede dupla, (EN 12285-1) de 2,000 lts.
0566RSPD3000	Reservatório subterrâneo cilíndrico, fundos copados, parede dupla, (EN 12285-1) de 3,000 lts.
0566RAER15000	Reservatório aéreo cilíndrico, fundos copados, parede simples de 15,000 lts.



Reservatórios Subterrâneos p/Óleos e Combustíveis Líquidos Parede Dupla (NORMA EN 12285-1/UNE 62350-4)

MARCA: FORTUNA AMBIENTE	Descrição
0566RPRFV03000	Reservatório subterrâneo cilíndrico, fundos copados, parede dupla AÇO-FIBRA DE VIDRO-PRFV (EN 12285-1/UNE 62350-4) de 3,000 lts.
0566RPRFV04990	Reservatório subterrâneo cilíndrico, fundos copados, parede dupla AÇO-FIBRA DE VIDRO-PRFV (EN 12285-1/UNE 62350-4) de 4,990 lts.
0566RPRFV09990	Reservatório subterrâneo cilíndrico, fundos copados, parede dupla AÇO-FIBRA DE VIDRO-PRFV (EN 12285-1/UNE 62350-4) de 9,990 lts.
0566RPRFV15000	Reservatório subterrâneo cilíndrico, fundos copados, parede dupla AÇO-FIBRA DE VIDRO-PRFV (EN 12285-1/UNE 62350-4) de 15,000 lts.
0566RAER15000	Reservatório aéreo cilíndrico, fundos copados, parede simples de 15,000 lts.

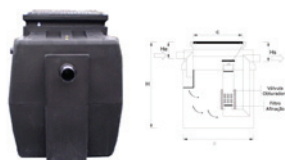

Separadores de Hidrocarbonetos

MARCA: FORTUNA AMBIENTE	NS (l/s)	VOLUME (l)	H (mm)	ø (mm)	He (mm)	Hs (mm)	C (mm)	ø TUBAGEM (mm)	PESO
DEPUROIL NS 1.5	1.5	1.168	1.400	1.130	310	360	600	110	101



Separadores de Hidrocarbonetos

MARCA: FORTUNA AMBIENTE	NS (l/s)	VOLUME (l)	L (mm)	I (mm)	H (mm)	He (mm)	Hs (mm)	C (mm)	Ø TUBAGEM (mm)	PESO
DEPUROIL NS 3.0	3.0	1.390	1.560	960	1.238	315	480	600x600	110	135
DEPUROIL NS 6.0	6.0	2.448	2.579	960	1.238	300	490	2x(600x600)	125	235
DEPUROIL NS 8.0	8.0	3.838	4.579	960	1.238	340	520	3x(600x600)	160	355
DEPUROIL NS 10.0/12	10.0/12.0	4.896	5.078	960	1.238	340	550	4x(600x600)	160	445
DEPUROIL NS 15.0	15.0	6.286	6.558	960	1.238	380	640	5x(600x600)	200	580

Código	Descrição
0471DEPUROIL015	Separador de Hidrocarbonetos gama DEPUROIL de 1.168 lts., 1.5 lts/s, pré-fabricado em Polietileno Linear
0471DEPUROIL03	Separador de Hidrocarbonetos gama DEPUROIL de 1.390 lts., 3.0 lts/s, pré-fabricado em Polietileno Linear
0471DEPUROIL06	Separador de Hidrocarbonetos gama DEPUROIL de 2.448 lts., 6.0 lts/s, pré-fabricado em Polietileno Linear
0471DEPUROIL08	Separador de Hidrocarbonetos gama DEPUROIL de 3.838 lts., 8.0 lts/s, pré-fabricado em Polietileno Linear
0471DEPUROIL10	Separador de Hidrocarbonetos gama DEPUROIL de 4.896 lts., 10.0 lts/s, pré-fabricado em Polietileno Linear
0471DEPUROIL12	Separador de Hidrocarbonetos gama DEPUROIL de 4.896 lts., 12.0 lts/s, pré-fabricado em Polietileno Linear
0471DEPUROIL15	Separador de Hidrocarbonetos gama DEPUROIL de 6.286 lts., 15.0 lts/s, pré-fabricado em Polietileno Linear

Opcionais

Código	Descrição
0566PORTA	Entrada d' Homem
0566TAMPAO	Tampão de enchimento completo a 3" em alumínio, respiro a 2", todas as restantes uniões tamponadas com um taco em aço, incluindo a torneira no fundo

Opcionais para todos os Reservatórios

Código	Descrição
0471ALARME	Sonda de Alarme Acústico e Luminoso

Carro Ecológico

Código	Marca	Descrição
7001600	OMCN	Carro ecológico

Ecopress

Código	Marca	Descrição
7001396	OMCN	Ecopress Pneumático p/ Papel e Cartão

Prensa de coluna

Código	Marca	Descrição
7001154SA	OMCN	Prensa de coluna 10 T c/ 2 velocidades de descida e s/ prismas
7001155SA	OMCN	Prensa de Coluna 15 T c/ 2 velocidades de descida e s/ prismas
7001156SA	OMCN	Prensa de Coluna 20 T c/ 2 velocidades de descida e s/ prismas

Prensa Electro-hidráulica

Código	Marca	Descrição
7001389A	OMCN	Prensa Electro-Hidráulica 40 T p/ Filtros

Prensas com manómetro

Código	Marca	Descrição
7001P30SA	OMCN	Prensa c/ manómetro 30 T c/ 2 velocidades de descida, s/ prismas
7001157	OMCN	Prensa c/ Manómetro 40 T c/ 2 velocidades de descida, s/ prismas
7001158	OMCN	Prensa c/ Manómetro 50 T c/ 2 velocidades de descida, s/ prismas
7001159	OMCN	Prensa c/ Manómetro 70 T c/ 2 velocidades de descida, s/ prismas
7001160	OMCN	Prensa c/ Manómetro 100 T c/ 2 velocidades de descida, s/ prismas



Prensa para baldes

Código	Marca	Descrição
7001390A/B	OMCN	Prensa p/ Baldes c/ Bomba Electro-Hidráulica / c/ Bomba Hidropneumática

Prensa Pneumática JOLLY

Prensa pneumática JOLLY para embalar papel, cartão e outros materias não muito resistentes.

Amassa latas até Ø 30.

- Dimensões externas 840x500x1660h
- Dimensões porta de carga 720x310
- Dimensões da câmara 700x450x770h
- Força do pistão 8 bar - 980 Kgs
- Peso da embalagem final 30 35 Kgs"

Código	Marca	Descrição
7059201	Rosauto	Prensa pneumática JOLLY para embalar papel, cartão e outros materias não muito resistentes. Amassa latas até Ø 30

Prensa Pneumática para Latas

Prensa pneumática para latas com dupla válvula de segurança.

- Dimensões externas 500x450x1780h
- Dimensões da câmara 370x350x580h
- Força do pistão 8 bar - 1600 Kgs

Código	Marca	Descrição
7059206	Rosauto	Prensa pneumática para latas com dupla válvula de segurança

Prensa Ecofriend

Prensa Ecofriend para latas e papel/cartão/plástico.

Conheça algumas das suas características:

- | | |
|--|---|
| <p>Construção</p> <ul style="list-style-type: none"> - Corpo em aço de 3mm com reforços - Porta dupla com sistema de segurança - Prato de aperto em aço de 10mm - Suporte de rolos de fio para atados - Cilindro pneumático de duplo efeito - Filtro-regulador de ar comprimido | <p>Cilindro</p> <ul style="list-style-type: none"> - Curso: 600mm - Diâmetro: 200mm - Pressão de funcionamento: 1 a 10 Bar - Força: 2500Kg a 8 Bar, 1800Kg a 6 Bar - Consumo de ar comprimido: 32 L/ciclo |
|--|---|

- | | |
|---|--|
| <p>Dimensões</p> <ul style="list-style-type: none"> - Caixa de aperto: 545x362x362mm - Prato: 350x350mm - Altura total: 1823mm - Base: 512x512mm | <p>Peso</p> <ul style="list-style-type: none"> - Peso total: 112Kg |
|---|--|

Código	Marca	Descrição
n/d	n/d	Prensa Ecofriend

Limpeza > Outros



1Z Camurça sintética

É um pano resistente para a limpeza de vernizes molhados, cromo e janelas. Através da sua perfuração especial, ele possui a capacidade de absorver a longo prazo. Devido à sua estrutura, este não deixa lamugem, reflexos nem vestígios. É macio, prático, flexível e resistente à ruptura. Aplicável universalmente. Para profissionais e uso doméstico.

Código	Marca	Descrição
900850	1Z	1 peça

1Z Esponja

Aplicação bilateral. Um lado elimina facilmente objectos fixados nos vidros e nas partes da carroçaria, o outro é multifuncional. Não arranha, é resistente e possui um poder de absorção excepcional. Sem efeito nocivo sobre o ambiente. Isento de CFC's.

Nota: Esta esponja é indicada para ser utilizada com o Glaspolish (polidor de vidro).

Código	Marca	Descrição
912410	1Z	1 peça



1Z Esponja resistente e de longa duração

É uma esponja de qualidade resistente e de longa duração. É um utensílio bastante prático e seca a superfície deixando um lustro optimal. Não é frágil na presença de ácidos e agentes alcalinos fracos. Através dos seus poros suaves com poder de absorção máxima também conserva o verniz não arranhando. Sem efeito nocivo sobre o ambiente. Isento de CFC's.

Código	Marca	Descrição
912415	1Z	1 peça

1Z Limpador para sistemas de ar condicionado

Bactericida e Fungicida.

É um produto de alta qualidade à base de água. Graças às substâncias fungicidas e bactericidas, com os aditivos suplementares neutralizando o odor, trata-se de um produto extremamente suave que não provoca nenhuma irritação da mucosa, tendo um espectro de acção muito largo e uma alta substantividade. A espuma activa com tripla acção garante que se atinge efectivamente não só todas as zonas do condensador mas também os tubos de descarga e de alimentação.

Modo de Aplicação: existem dois sistemas de aplicação:

Código	Marca	Descrição
961105	1Z	250 ml, Aerosol - Aplica-se dentro do carro, introduzindo o tubo de plástico dentro do ventilador central até ao fundo, despejando todo o spray. A duração média de actuação do produto é de 90 dias.
961106	1Z	250 ml, Frasco - Código 961151, Pistola de aplicação produto ar condicionado Para aplicação deste produto é necessária a utilização da pistola própria. Introduz-se a totalidade do produto na pistola que se liga posteriormente ao ar comprimido com pressão entre os 2 e os 8 bares. Pode aplica-se de duas maneiras: ou introduzindo o tubo com a ponta em espiral pelo ventilador central ou aplicando o produto quando se muda o filtro com a mangueira em bico. Deve despejar-se completamente o produto. O tempo de actuação média do produto é de 12 meses.

1Z Limpeza de betão e asfalto

É um produto de limpeza concentrado para betão e asfalto. Isento de ácidos e de CFC's e formalina. Altamente eficaz, elimina incrustações persistentes de óleo e gordura. Este produto é ideal para a limpeza de manchas de óleo em garagens e para a limpeza do chão de oficinas. Não contém quaisquer hidrocarbonetos clorosos. Biodegradável.

Código	Marca	Descrição
901505	1Z	500 ml, Frasco em forma de pulverizador

1Z Limpeza e protecção de capotas em lona

Produto destinado a limpeza e protecção de capotas em lona.

Código	Marca	Descrição
973010	1Z	500 ml, Frasco em forma de pulverizador

1Z Limpeza pneus

Limpa rapidamente, dá um brilho intenso. Garante uma máxima protecção e melhor manutenção. Não é preciso esfregar. Limpa, mantém e protege da melhor forma, graças à sua alta protecção contra os raios ultra-violeta e o ozono. Evita a formação de fendas, descoloração precoce e fragilidade das partes laterais dos pneus. Não é agressivo para a borracha e as superfícies laqueadas. Dá um brilho intenso como novo, também nas partes do motor. Convém para o tratamento anti-sujeira. Anti-estático e sem dissolventes.

Código	Marca	Descrição
972910	1Z	Espuma para limpeza de pneus.

1Z Limpeza rápida de vernizes de automóveis

É uma inovação para uma limpeza rápida de vernizes de automóveis, age sem necessidade de esfregar. Eficiência tripla. Profundo brilho, longa protecção, camada protectora polimolecular de longa duração.

Modo de Aplicação: Abrir o pulverizador manual do Raidance Lackfinish. Vaporizar as superfícies lavadas e ainda molhadas. A seguir enxaguar abundantemente com água limpa. O facto de a água descair espontaneamente em forma de pérolas demonstra a existência da camada protectora polimolecular de longa duração e com profundo brilho. Limpar as gotas restantes com uma camurça 1Z. em seguida tratar o pára-brisas e os limpa-pára-brisas com 1Z Scheibenklar.

Evitar a aplicação sobre a luz forte do sol. Não deixar secar as gotas. Aplicações frequentes aumentam o efeito da manutenção. Após o emprego, voltar a fechar o pulverizador manual.

Código	Marca	Descrição
981305	1Z	250 ml, Frasco



1Z Pano de alta qualidade

É um pano de alta qualidade, curtido em óleo de fígado. Isento de perfuração e de costuras. Corte ideal. Não deixa lamugem, reflexos nem vestígios. Aperfeiçoado conforme as patentes de CHAMOIS. Para profissionais e uso doméstico.

Código	Marca	Descrição
900805	1Z	1 peça



1Z Pasta de lavagem manual

É um produto que se desfaz facilmente e limpa toda a sujidade de pigmentação e óleo impregnados nas mãos. Através de agentes adicionais anti-calcários, este produto está apto para todo o tipo de dureza de águas. Isento de areias e aparas de madeiras esmeriladas. Na fabricação deste produto foi, na maior parte, utilizada matéria-prima vegetal. Testado dermatologicamente.

Código	Marca	Descrição
913306	1Z	5 Lts, Balde
913310	1Z	10 Lts, Balde



1Z Produto de limpeza para motos

Produto destinado à limpeza de motos, capacetes e fatos de pele.

Modo de Aplicação: Aplicar o produto e deixar actuar durante cerca de 5 minutos. De seguida lavar abundantemente com água.

Código	Marca	Descrição
902204	1Z	500 ml, Frasco em forma de pulverizador



1Z Tensan TA1

Produto especial de limpeza concentrado muitíssimo eficaz, pobre em espuma e com acção desemulsificadora apto para a remoção de sujidade oleosa e graxa. É um produto de marca de alta qualidade à base de álcali com forte capacidade dissolvente para a seguinte sujidade: gorduras animais e vegetais albumina, incrustações de carvão e resina, óleo, resíduos de carvão e micro pó. Destina-se para limpeza manual ou à máquina de solos resistentes à água assim como para a limpeza de peças oleosas de máquinas para limpeza de peças. Além disso pode ser utilizado para a limpeza de motores. As constituintes do produto são corelados de tal modo que o detergente tem uma acção emulsificadora em águas residuárias e não formam emulsões estáveis.

Modo de Aplicação: diluir Tensan TA1 no recipiente previsto dependente do grau de sujidade e/ou gordura. Depois de ter aplicado ou pulverizado o produto sobre a superfície deixar agir durante pouco tempo e a seguir enxaguar com água limpa ou extrair.

Nota: Antes de usar o produto controlar a sua compatibilidade fazendo um pequeno ensaio. O produto destina-se apenas para os fins descritos. Em caso de superfícies de alumínio ou sensíveis para álcali não utilizar o produto de forma muito concentrada.

Código	Marca	Descrição
904020	1Z	25 Lts, Bidão de plástico



Dynabrade Adaptador para tubo de aspiração

Código	Marca	Descrição
96573	Dynabrade	Dynabrade Adaptador para tubo de aspiração 1-1/4" Vacuum Swivel Adapter
96572	Dynabrade	Dynabrade Adaptador para tubo de aspiração 23mm p/ 30mm 1" Vacuum Swivel Adapter



Dynabrade Kit acessórios de aspiração

Com mangueira de aspiração de 1,8m x 32mm, Manga curvada, Tubos de extensão.

Código	Marca	Descrição
96558	Dynabrade	Kit de acessórios de aspiração



Dynabrade Pano Microfibras

Dynabrade Pano Microfibras

Código	Marca	Descrição
n/d	Dynabrade	Pano Microfibras



Dynabrade Saco para aspirador 64Lts

Dynabrade sacos para aspirador 64Lts

Código	Marca	Descrição
80076	Dynabrade	Sacos para aspirador 64Lts

Lixagem > Abrasivos



3M Bandas Abrasivas

Bandas abrasivas.

Código	Marca	Descrição	Código	Marca	Descrição
04958	3M	10mm x 330mm P40	04954	3M	20mm x 520mm P60
04957	3M	10mm x 330mm P50	04953	3M	20mm x 520mm P80
04956	3M	10mm x 330mm P60	04963	3M	20mm x 480mm P40
04955	3M	10mm x 330mm P80	04962	3M	20mm x 480mm P60
04960	3M	10mm x 330mm P120	04964	3M	20mm x 480mm P80
04983	3M	20mm x 520mm P40			



3M Folha Soft Hand 216U

3M Folhas Soft Hand 216U 115mm x 135mm.

Código	Marca	Descrição	Código	Marca	Descrição
60539	3M	P150	60545	3M	P360
60540	3M	P180	60546	3M	P400
60541	3M	P220	60547	3M	P500
60542	3M	P240	60548	3M	P600
60543	3M	P280	60549	3M	P800
60544	3M	P320			



3M Folha Super Flexível 216U

Folhas Super Flexíveis 216U 115mm x 135mm.

Código	Marca	Descrição	Código	Marca	Descrição
60710	3M	P150	60716	3M	P360
60711	3M	P180	60717	3M	P400
60712	3M	P220	60718	3M	P500
60713	3M	P240	60719	3M	P600
60714	3M	P280	60720	3M	P800
60715	3M	P320			



3M Folhas Abrasivas 255P

Folhas de lixa de papel Ouro "Production".

A lixa de papel da 3M é fabricada com mineral óxido de alumínio sobre um suporte de papel bastante resistente.

Código	Marca	Descrição	Código	Marca	Descrição
05292	3M	115mm x 280mm, P40	05281	3M	230mm x 280mm, P80
05290	3M	115mm x 280mm, P80	05280	3M	230mm x 280mm, P100
05283	3M	230mm x 280mm, P40	05279	3M	230mm x 280mm, P120
05282	3M	230mm x 280mm, P60			



3M Fre-Cut Folhas 618

Folhas Planas 3M 734 é um abrasivo com suporte de papel e mineral carbureto de silício, o que lhe dá um especial poder de corte.

Folhas Planas Fre-Cut 618 230mm x 280mm.

Código	Marca	Descrição	Código	Marca	Descrição
02631	3M	P80	02560	3M	P240
02565	3M	P100	02559	3M	P280
02564	3M	P120	02558	3M	P320
02563	3M	P150	02556	3M	P400
02562	3M	P180	02636	3M	P500
02561	3M	P220			

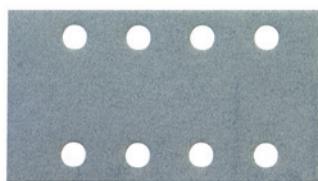

3M Hookit Folhas 395L e 730U

Folhas Abrasivas com extracção de Poeiras Hookit II.

O Sistema de fixação reposicionável Hookit II melhora a fixação e aumenta a produtividade nas operações de alisamento e preparação de painéis com betume e lixagem de primários.

As folhas de lixa acimentadas de grãos mais finos (395L) incluem um suporte de plástico que mantém as folhas planas de forma a reduzir a perda de poder de corte do abrasivo evitando o enrugamento.

As folhas laminadas de grãos grossos púrpura (730U) contêm o mineral 3M Cubitron para superior poder de corte e durabilidade.

3M Hookit II Folhas 395L LS404H

Folhas Abrasivas Hookit II 395L LS404H, 70mmx127mm

Código	Marca	Descrição	Código	Marca	Descrição
60411	3M	P80	60403	3M	P320
60409	3M	P120	60402	3M	P360
60408	3M	P150	60401	3M	P400
60407	3M	P180	60400	3M	P500
60405	3M	P240			

3M Hookit II Folhas 395L LS404I

Folhas Abrasivas Hookit II 395L LS404I 70mmx198mm

Código	Marca	Descrição	Código	Marca	Descrição
60423	3M	P80	60415	3M	P320
60421	3M	P120	60414	3M	P360
60420	3M	P150	60413	3M	P400
60419	3M	P180	60412	3M	P500
60417	3M	P240			

3M Hookit II Folhas 395L LS505D

Folhas Abrasivas Hookit II 395L LS505D. 115mm x 225mm

Código	Marca	Descrição	Código	Marca	Descrição
60435	3M	P80	60428	3M	P280
60433	3M	P120	60427	3M	P320
60432	3M	P150	60426	3M	P360
60431	3M	P180	60425	3M	P400
60430	3M	P220	60424	3M	P500
60429	3M	P240			

3M Hookit II Folhas 395L LS707D

Folhas abrasivas Hookit II 395L LS707D 70mm x 419mm

Código	Marca	Descrição	Código	Marca	Descrição
60447	3M	P80	60440	3M	P280
60445	3M	P120	60439	3M	P320
60444	3M	P150	60438	3M	P360
60443	3M	P180	60437	3M	P400
60442	3M	P220	60436	3M	P500
60441	3M	P240			

3M Hookit II Folhas 730U LS404H

Folhas abrasivas Hookit II 730U LS404H, 70mmx127mm

Código	Marca	Descrição	Código	Marca	Descrição
60387	3M	P40	60385	3M	P80
60386	3M	P60	60384	3M	P120

3M Hookit II Folhas 730U LS404IH

Folhas Abrasivas Hookit II 730U LS404IH 70mmx198mm

Código	Marca	Descrição	Código	Marca	Descrição
60391	3M	P40	60389	3M	P80
60390	3M	P60	60388	3M	P120

3M Hookit II Folhas 730U LS505D

Folhas abrasivas Hookit II 730U LS505D 115mm x 225mm

Código	Marca	Descrição	Código	Marca	Descrição
60395	3M	P40	60393	3M	P80
60394	3M	P60	60392	3M	P120

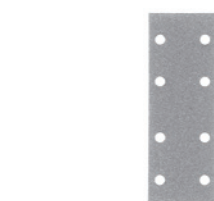



3M Hookit II Folhas 730U LS707D

Folhas abrasivas Hookit II 730U LS707D. 70mm x 419mm

Código	Marca	Descrição	Código	Marca	Descrição
60399	3M	P40	60397	3M	P80
60398	3M	P60	60396	3M	P120

3M Folhas Abrasivas Hookit II para extracção de poeiras

O sistema de fixação reposicionável Hookit II melhora a fixação e aumenta a produtividade nas operações de alisamento e preparação de painéis com betume e lixagem primários.

As folhas laminadas de grãos grossos púrpura (730U) contêm um mineral 3M Cubitron para superior poder de corte e durabilidade.

As folhas de lixa acinzentadas de grãos mais finos (395L) incluem um suporte de plástico que mantém as folhas planas de forma a reduzir a perda de poder de corte do abrasivo evitando o enrugamento.

395L LS404H 70mmx127mm

Código	Marca	Grão	Tacos/Caixa	CX/Emb.
60412	3M	P500	50	5
60413	3M	P400	50	5
60414	3M	P360	50	5
60415	3M	P320	50	5
60416	3M	P280	50	5
60417	3M	P240	50	5
60418	3M	P220	50	5
60419	3M	P180	50	5
60420	3M	P150	50	5
60421	3M	P120	50	5
60423	3M	P80	50	5

395L LS404I 70mmx198mm

Código	Marca	Grão	Tacos/Caixa	CX/Emb.
60400	3M	P500	50	5
60401	3M	P400	50	5
60402	3M	P360	50	5
60403	3M	P320	50	5
60404	3M	P280	50	5
60405	3M	P240	50	5
60406	3M	P220	50	5
60407	3M	P180	50	5
60408	3M	P150	50	5
60409	3M	P120	50	5
60411	3M	P80	50	5

3M Perfect-it Abrasivo de Papel Microfino 314

As folhas de lixa de água 3M 314 utilizam um mineral de óxido de alumínio para um acabamento de qualidade superior.

Código	Marca	Descrição
01966	3M	Papel abrasivo microfino 138mm x 230mm - Fino
01967	3M	Papel abrasivo microfino 138mm x 230mm - P1200
09546	3M	Papel abrasivo microfino 138mm x 230mm - P1500
09545	3M	Papel abrasivo microfino 138mm x 230mm - P2000

3M Rolo Abrasivo 255P

Rolo de papel abrasivo "Production".

A lixa de papel da 3M é fabricada com mineral óxido de alumínio sobre um suporte de papel bastante resistente. Rolos abrasivos 255P sem furos, Ouro.

Código	Marca	Descrição	Código	Marca	Descrição
61063	3M	75mm x 50m, P40	04493	3M	115mm x 50m, P60
61062	3M	75mm x 50m, P60	04400	3M	115mm x 50m, P80
61061	3M	75mm x 50m, P80	04399	3M	115mm x 50m, P100
04494	3M	115mm x 50m, P40	04398	3M	115mm x 50m, P120





3M Rolo pré-cortado soft hand 216U

3M Rolo Pré-cortado Soft Hand 216U Ouro 114mm x 25mm.

Código	Marca	Descrição	Código	Marca	Descrição
50330	3M	P150	50336	3M	P360
50331	3M	P180	50337	3M	P400
50332	3M	P220	50338	3M	P500
50333	3M	P240	50339	3M	P600
50334	3M	P280	50340	3M	P800
50335	3M	P320			



3M Scotch-Brite Almofadas de mão

Muito fino (Vermelho)

Para preparação final da superfície, preparação do primário, remoção de oxidação. Ideal para zonas de difícil acesso, tais como fechaduras e zonas do compartimento do motor. Também é ideal para veículos comerciais, para preparar painéis de alumínio antes de aplicar o primário ou para a cabeça dos rebites.

Ultra fino (Cinzento)

Ideal para retoques em sistemas bicamada. Usar para despolir o verniz à volta da zona a reparar antes de aplicar o verniz, de modo a completar a reparação do painel.

Código	Marca	Descrição
07447	3M	3M Scotch-Brite Almofadas de mão vermelhas 158mmx224mm
07448	3M	3M Scotch-Brite Almofadas de mão cinzentas 158mmx224mm



3M Scotch-Brite Rolos

Scotch-Brite Rolos 100mm x 10m.

Código	Marca	Descrição
07611	3M	Cinzento Ultra fino
07612	3M	Vermelho Muito fino



3M Scotch-Brite Rolos Multi-flex

As folhas Scotch-Brite super flexíveis estão disponíveis em rolo com 60 folhas pré-cortadas, puxando-se do centro do rolo para fácil e rápido manuseamento.

As folhas Multi-flex são ideais para polimento de peças, ombreiras das portas, zonas curvas ou cilíndricas.

Código	Marca	Descrição
07521	3M	Púrpura 100mm x 200mm
07522	3M	Cinzento 100mm x 200mm
07906	3M	Cobre 100mm x 200mm



3M Scotch-Brite Rolos Pré-cortados

Disponíveis em rolos pré-cortados, em 3 grãos identificados por 3 cores diferentes:

Muito fino: Púrpura

Ultra fino: Cinzento

Extra fino: Cobre

Com abrasivos melhorados, esta nova folha oferece um corte mais agressivo sem aumentar a rigidez, melhorando os acabamentos.

Vantagens:

- A folha Cobre foi especialmente concebida para as tintas aquosas e para misturas
- Mais económicas e duradouras
- Depolimento mais fácil e rápido
- Abrasivos melhorados

Código	Marca	Descrição
07903	3M	3M Scotch-Brite Rolos Pré-cortados, Púrpura, 115mmx150mm
07904	3M	3M Scotch-Brite Rolos Pré-cortados, Cinzento, 115mmx150mm
07905	3M	3M Scotch-Brite Rolos Pré-cortados, Cobre, 115mmx15mm



3M Softback esponja abrasiva

Esponjas abrasivas 115mm x 140mm Softback

Para zonas de difícil acesso, alisamento de ressaltos. Ideal para aplicações manuais em zonas críticas ou difíceis e para acabamentos antes de aplicação do verniz. Ultrafina/microfina para cores críticas, Superfina para acabamentos em primários, fina ou média para lixagens antes de aplicação do primário.

Código	Marca	Descrição
03808	3M	Média
03809	3M	Fina
03810	3M	Superfina
02601	3M	Ultrafina
02600	3M	Microfina



3M Wetordry Folha Abrasiva 734

3M Wetordry folha abrasiva 734 230mm x 280mm é um abrasivo com suporte de papel e mineral carbureto de silício, o que lhe dá um especial poder de corte.

Código	Marca	Descrição	Código	Marca	Descrição
01989	3M	P60	01977	3M	P320
01988	3M	P80	01976	3M	P360
01987	3M	P100	01975	3M	P400
01986	3M	P120	01974	3M	P500
01982	3M	P150	01973	3M	P600
01981	3M	P180	01972	3M	P800
01980	3M	P220	01971	3M	P1000
01979	3M	P240	01970	3M	P1200
01978	3M	P280			

Norton Tiras Norgrip® Blue Fire® Norzon®

Marca: Norton

Grão:	70 x 198 mm	70 x 420 mm	115 x 230 mm	
40	69957390890	69957390902	69957390911	
60	69957390892	69957390905	69957390915	
80	69957390896	69957390909	69957390917	
120	69957390901	69957390910	69957390918	

Norton Tiras Norgrip® Multi-Air® Plus A975

Marca: Norton

Grão:	70 x 125 mm	70 x 198 mm	70 x 420 mm	115 x 230 mm
80	69957394456	69957394470	69957394463	69957394479
120	69957394457	69957394472	69957394464	69957394481
150	69957394458	69957394473	69957394465	69957394482
180	69957394459	69957394474	69957394466	69957394483
220	69957396408	69957396410	69957396406	69957396414
240	69957394460	69957394475	69957394467	69957394484
280	69957396409	69957396411	69957396407	69957396415
320	69957394461	69957394477	69957394468	69957394485
400	69957394462	69957394478	69957394469	69957394486

Norton Tiras Norton Pro Norgrip®

Marca: Norton

Grão:	70 x 125 mm	70 x 198 mm	70 x 420 mm	115 x 230 mm
P80	6364258002	63642585468	63642585549	63642585506
P100	63642585263	63642585475	63642585551	63642585507
P120	63642585272	63642585477	63642585555	63642585012
P150	6364258005	63642585479	63642585558	63642585508
P180	63642585274	63642585481	63642585561	6364258013
P220	63642585281	63642585492	63642585566	63642585511
P240	63642585284	63642585493	63642585568	6364258014
P280	63642585286	63642585494	63642585573	63642585517
P320	6364258006	63642585495	63642585576	63642585533
P360	63642585291	63642585496	63642585578	63642585536
P400	63642585294	63642585497	63642585579	63642585538
P500	63642569777	63642585498	63642585580	63642585543
P600	63642569669			

Rupes Lixas

Código	Marca	Descrição	Código	Marca	Descrição
9.4443	Rupes	Abrasivo 40: Para LS21A	9.4452	Rupes	Abrasivo 240: Para TA11L, diâm 50mm
9.4444	Rupes	Abrasivo 60: Para LS21A	9.4412/3	Rupes	Abrasivo 40: Para LC70
9.4447	Rupes	Abrasivo 100: Para LS21A	9.4413/3	Rupes	Abrasivo 60: Para LC70
9.4446	Rupes	Abrasivo 120: Para LS21A	9.4414/3	Rupes	Abrasivo 80: Para LC70
9.4448	Rupes	Abrasivo 180: Para LS21A	9.4415/3	Rupes	Abrasivo 100: Para LC70
9.4445	Rupes	Abrasivo 220: Para LS21A	9.4416/3	Rupes	Abrasivo 120: Para LC70
9.4450	Rupes	Abrasivo 80: Para TA11L, diâm 50mm	9.4417/3	Rupes	Abrasivo 150: Para LC70
9.4451	Rupes	Abrasivo 150: Para TA11L, diâm 50mm	9.4418/3	Rupes	Abrasivo 180: Para LC70

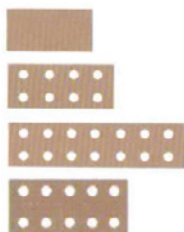
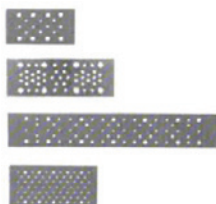
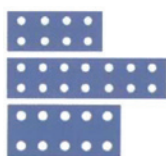

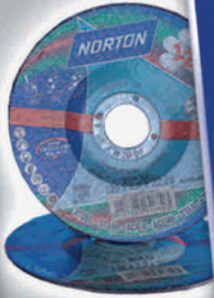

NORTON



REPARAÇÃO AUTOMÓVEL 2010

ABRASIVE TECHNOLOGICAL EXCELLENCE

Lixagem > Acessórios



3M Adaptador Hookit II

Código	Marca	Descrição
02322	3M	Adaptador Hookit II 75mm
02329	3M	Adaptador Hookit II 150mm
n/d	3M	Adaptadores para 1/2 folhas e Tiras Hookit II

3M Clean & Strip Acessórios

Código	Marca	Descrição
09884	3M	Adaptador Roloc N1

3M Clean & Strip Mandril

Código	Marca	Descrição
07947	3M	Mandril 100mm - 6mm raio
07948	3M	Mandril 150mm - 8mm raio



3M Espátula de borracha

Rodo de borracha flexível para eliminar as poeiras produzidas ao lixar a água.

Código	Marca	Descrição
05517	3M	Espátula de borracha 21/4" x 41/4"



3M Guia de lixagem cartuxo/aplicador

Método revolucionário que consiste em aplicar um guia na área a reparar. Oferece vantagens consideráveis sobre os sistemas actuais, em especial devido à facilidade de utilização e à garantia de alcançar um trabalho de qualidade superior.

Vantagens:

- Não contém solventes
- Não requer mascaramento
- Garante a total cobertura da superfície
- Aplicador sem limpeza
- Ideal para sistema de lixagem a seco ou a água

Código	Marca	Descrição
09560	3M	Guia de lixagem 50g
09561	3M	Aplicador de guia de lixagem



3M Hookit II Adaptador Curvo para Taco

Adaptador Curvo Hookit II para Taco

Código	Marca	Descrição
50119	3M	404H adaptador taco curvo, 70mm x 127mm
50120	3M	404I adaptador taco curvo, 70mm x 198mm



3M Hookit II Base

Código	Marca	Descrição
55039	3M	115mm x 225mm
55040	3M	70mm x 419mm
55041	3M	70mm x 419mm



3M Hookit II Garlopa

Uma gama de tacos com boa aspiração desenhados para operações de lixagem livres de poeiras e que facilitam os movimentos.

Código	Marca	Descrição
50118	3M	Taco 707D ajustável, 70mm x 395mm
09313	3M	Taco 707D 14 furos 70mm x 419mm



3M Hookit II Mangueira de substituição

Código	Marca	Descrição
09920	3M	Mangueira de substituição 3m
09317	3M	Adaptador macho
09318	3M	Adaptador fêmea
09319	3M	Adaptador fêmea festo



3M Hookit II Tacos de Suporte Manuais

Tacos de Suporte Manuais Hookit II

Código	Marca	Descrição
09311	3M	Taco 404H, 70mm x 127mm
09312	3M	Taco 404I 8 furos, 70mm x 198mm
09314	3M	Taco 505D 10 furos, 115mm x 225mm



3M Roloc Suportes para discos Britle

Código	Marca	Descrição
45101	3M	Prato de suporte Roloc 25mm eixo 6.4mm
05539	3M	Prato de suporte Roloc 50mm eixo 6.4mm
05540	3M	Prato de suporte Roloc 75mm eixo 6.4mm
85000	3M	Prato de suporte Roloc, suporte 75mm M10
84998	3M	Prato de suporte Roloc, suporte 75mm, M14



3M Scotch-Brite Dispensador Multi-Flex

Código	Marca	Descrição
07912	3M	Dispensador Multi-flex



3M Scotch-Brite Esponja de Superfícies

Espumas laminadas com esfregão Scotch-Brite, 108mm x 128mm

Código	Marca	Descrição
07615	3M	Vermelho Muito fino
07616	3M	Cinzeno Ultra fino
07619	3M	Cobre Extra fino



3M Taco de borracha

Taco flexível para fixar as folhas abrasivas durante as operações de lixagem a seco ou a água.

Código	Marca	Descrição
05519	3M	3M Taco de borracha



3M Trizact Almofada de mão

Código	Marca	Descrição
05791	3M	Trizact Almofada de mão



3M Trizact Meia Almofada

Código	Marca	Descrição
05792	3M	Trizact Meia Almofada



Norton Tacos de lixagem Norgrip® Multi-Air®

Marca: Norton

70 x 390 mm	70 x 198 mm	70 x 125 mm	115 x 230 mm
69957396648	69957396646	69957396645	69957396644

Lixagem > Discos

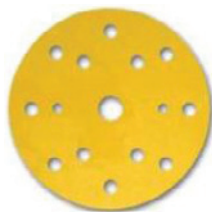

3M Discos Abrasivos Hookit 255P+ Ouro

Discos Hookit 255P+ Ouro com 15 furos, 150mm diâmetro.

Versão avançada da popular gama abrasiva 255P Ouro. O sistema de 15 furos dos discos 255P+ juntamente com os pratos de suporte fornece melhor corte, menor pressão e reduz as poeiras no ar.

A configuração 15-furos providencia um melhoramento na extracção das poeiras. Os sistema de 15 furos dos discos 255P+ juntamente com os pratos de suporte fornecem melhor corte, menor pressão e reduzem as poeiras no ar. O anti-empapamento beneficia particularmente os grãos finos nas lixagens mais difíceis em revestimentos primários.

Discos Hookit 255P+ Ouro 15-furos LD861A 150mm diâmetro

Código	Marca	Descrição	Código	Marca	Descrição
50443	3M	P80	50450	3M	P280
50444	3M	P100	50451	3M	P320
50445	3M	P120	50452	3M	P360
50446	3M	P150	50453	3M	P400
50447	3M	P180	50454	3M	P500
50448	3M	P220	50455	3M	P600
50449	3M	P240			



3M Discos Abrasivos Hookit Multi-furos Púrpura+

Com o objectivo de complementar a gama de discos abrasivos, a 3M apresenta a sua nova linha de Discos Hookit Púrpura+. A tecnologia Multi-furos em espiral, em conjunto com os novos pratos de suporte, minimizam o empapamento e aumentam o poder de corte, ao mesmo tempo que a configuração das duas furações providência uma óptima extracção das poeiras.

Vantagens:

- Apresentação em espiral única: minimiza o empapamento e maximiza o poder de corte
- Configuração de dois furos providência uma óptima extracção
- Rápido na troca de disco: não necessita de alinhamento

Discos Hookit Multi-furos Púrpura+, 150mm, de lixagem a seco Hookit.

Código	Marca	Descrição	Código	Marca	Descrição
50524	3M	P80	50530	3M	P280
50525	3M	P120	50531	3M	P320
50526	3M	P150	50532	3M	P360
50527	3M	P180	50533	3M	P400
50528	3M	P220	50534	3M	P500
50529	3M	P240			



3M Discos Abrasivos 9 Micron 401Q

Discos Abrasivos 9 micron 401Q.

Ideais para eliminar pequenas imperfeições em pinturas de origem ou em painéis repintados. Discos em forma de roseta com 1 7/16" e suporte adesivo. Dão usados com o taco de borracha Finesse-it 3M 13441.

Código	Marca	Descrição
00127	3M	Disco Abrasivo 9 Micron 32mm, grão 9micron
50199	3M	Aplicador do Disco Abrasivo 9 Micron



3M Discos Abrasivos Hookit Púrpura

Esta nova linha de Abrasivos combina um novo tipo de construção de abrasivos, um novo tipo de revestimento anti-empapamento e uma nova configuração com furo central que contribuem para uma duração da vida do disco excepcionalmente longa, particularmente em aplicações onde o empapamento é superior, tais como a lixagem de betumes, aparelhos ou primários.

3M Discos Abrasivos Hookit Púrpura 7 Furos 334U

Discos Abrasivos Hookit Púrpura com 7 furos, 150mm

Código	Marca	Descrição
50221	3M	P240
50223	3M	P320
50225	3M	P400
50226	3M	P500

3M Discos Abrasivos Hookit Púrpura 7 Furos 734U

Discos Abrasivos Hookit Púrpura com 7 furos, 150m

Código	Marca	Descrição
50216	3M	P80
50217	3M	P120
50219	3M	P180

3M Discos Abrasivos Hookit Púrpura 9 Furos 334U

Discos Abrasivos Hookit Púrpura com 9 furos, 150mm

Código	Marca	Descrição	Código	Marca	Descrição
50231	3M	P220	50235	3M	P360
50232	3M	P240	50236	3M	P400
50233	3M	P280	50237	3M	P500
50234	3M	P320			

3M Discos Abrasivos Hookit Púrpura 7 Furos 734U

Discos Abrasivos Hookit Púrpura com 7 furos, 150m

Código	Marca	Descrição	Código	Marca	Descrição
50227	3M	P80	50229	3M	P150
50228	3M	P120	50230	3M	P180



3M Discos Abrasivos Hookit 233U LD 861A

Discos abrasivos Hookit 233U LD 861A, Púrpura, 150mm 15 furos

Código	Marca	Descrição	Código	Marca	Descrição
50353	3M	P80	50359	3M	P280
50354	3M	P120	50360	3M	P320
50355	3M	P150	50361	3M	P360
50356	3M	P180	50362	3M	P400
50357	3M	P220	50363	3M	P500
50358	3M	P240			

3M Discos Abrasivos Hookit 245 LD 601A

Discos Abrasivos Hookit 245 LD 601A. Verde, 150mm 7 furos.

Código	Marca	Descrição
80350	3M	P40
80351	3M	P60
80352	3M	P80
80354	3M	P120



3M Discos Abrasivos Hookit 245 LD 801A

Discos Abrasivos Hookit 245 LD 801A. Verde, 150mm 9 furos.

Código	Marca	Descrição
00313	3M	P120
00315	3M	P80
00317	3M	P40



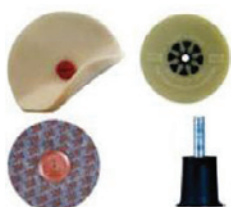

3M Discos Abrasivos Hookit 255 LD 601A

Discos Abrasivos Hookit 255 LD 601A. Ouro, 150mm 7 furos.

Código	Marca	Descrição	Código	Marca	Descrição
80355	3M	P80	80363	3M	P320
80357	3M	P120	80364	3M	P360
80358	3M	P150	80365	3M	P400
80359	3M	P180	80366	3M	P500
80361	3M	P240			

3M Discos Abrasivos Hookit 255 LD 800C

Discos abrasivos Ouro, 203mmx8 furos

Código	Marca	Descrição
00163	3M	P500
00164	3M	P400
00166	3M	P320
00168	3M	P240
00170	3M	P180
00172	3M	P120

3M Discos Abrasivos Hookit 255P LD 801A

Discos Abrasivos Hookit 255P LD 801A. Ouro, 150mm 9 furos.

Código	Marca	Descrição	Código	Marca	Descrição
00534	3M	P120	00528	3M	P320
00533	3M	P150	00527	3M	P360
00532	3M	P180	00526	3M	P400
00530	3M	P240	05441	3M	P500

3M Discos Bristle

Código	Marca	Descrição
07530	3M	Disco Roloc Bristle Verde 25mm Grosso RD-ZB
07524	3M	Disco Roloc Bristle Verde 50mm Grosso
07525	3M	Disco Roloc Bristle Amarelo 50mm Médio
07528	3M	Disco Roloc Bristle Branco 50mm Fino
07526	3M	Disco Roloc Bristle Verde 75mm Grosso
07527	3M	Disco Roloc Bristle Amarelo 75mm Médio
07529	3M	Disco Roloc Bristle Branco 75mm Fino

3M Discos Clean & Strip de Alta Performance

Código	Marca	Descrição
07498	3M	Disco de borracha removedor de fita, 100mmx16mm GR-DC

3M Discos Clean & Strip de Alta Performance

Código	Marca	Descrição
09884	3M	Adaptador Roloc N1
09734	3M	Disco de Alta Performance 100mm x 13mm R+ H1-ZR
07499	3M	Disco de borracha Removedor de borracha 100mm x 16mm GR-DC
07501	3M	Disco removedor de fitas 100mm
07502	3M	Disco removedor de fitas 150mm

3M Discos Clean & Strip GP Azuis GP Roloc+

Discos Azuis GP Roloc+

Código	Marca	Descrição
57018	3M	100mm
57019	3M	150mm



3M Discos Clean & Strip XT de Fibra Púrpura

O Disco Púrpura Clean & Strip XT representa uma nova geração de produtos com uma duração de vida superior e resistente ao desgaste das arestas. A sua construção robusta proporciona o máximo de rendimento.

Código	Marca	Descrição
05816	3M	Discos de Fibras, Púrpura, 115mmx22mm XT-DB
05817	3M	Discos de Fibras, Púrpura, 178mmx22mm XR-DB



3M Discos Clean & Strip XT Roloc+ Púrpura

Discos Púrpura Clean & Strip XT Roloc+ Púrpura

Código	Marca	Descrição
05814	3M	Discos XT Roloc+ Púrpura 100mmx13mmXR+, XT-ZR
05815	3M	Discos XT Roloc+ Púrpura 150mmx13mmXR+, XT-ZR

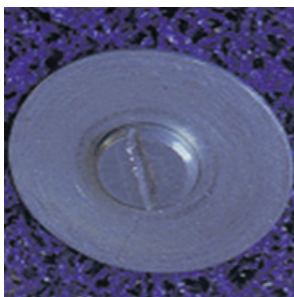

3M Discos Clean & Strip XT Mandril Púrpura

Scotch-Brite Clean & Strip Discos.

Malha de tecido não-tecido aberta, impregnada de mineral abrasivo que proporciona uma superfície metálica pintável. A alternativa perfeita às escovas de arame para trabalhos difíceis de remoção de ferrugem, pinturas, vedantes e revestimentos.

Proporciona um acabamento fino e controlado. Flexível para zonas difíceis, não empapa e de acção rápida.

Os discos Clean & Strip são adequados para máquinas eléctricas ou pneumáticas (3,500 a 4,500 rot./min).

Os discos Clean & Strip estão disponíveis para uso com mandril, incorporado ou com o sistema de fixação Roloc+. Um acabamento mais fino é conseguido com a versão com espuma do disco de Alto Rendimento.

Código	Marca	Descrição
07933	3M	Disco Mandril Púrpura, 100mmx13mm XT-DC
07934	3M	Disco Mandril Púrpura, 150mmx13mm XT-DC



3M Discos Clean & Strip XT Veio XT Púrpura

Discos Púrpura Clean & Strip Veio XT

Código	Marca	Descrição
05809	3M	Veio Discos XT Púrpura, 100mmx13mmx6mm, XT-ZS
05810	3M	Veio Discos XT Púrpura, 150mmx13mmx8mm, XT-ZS



3M Discos de Fibra Cubitron 988C

Disco de fibra de Alto Rendimento 3M Cubitron 099C.

Cubitron é um novo mineral 3M colado com resina a um suporte de fibra. Dá a este novo disco uns níveis de rendimento que ultrapassam os limites da tecnologia de abrasivos. Com tamanhos e grãos que se adequam a todas as aplicações e todo o tipo de equipamentos, este novo disco substitui os anteriores 3M 855, 880 e 984C. A nova fórmula do mineral Cubitron dos Discos de Fibra de Alto Rendimento 3M 989C aumentou o poder de corte, tornando mais fácil trabalhos duros como a remoção de ferrugem, redução das arestas ou remoção de soldaduras MIG.

Código	Marca	Descrição	Código	Marca	Descrição
60732	3M	Discos de Fibras 100mm x 15mm P24	60747	3M	Discos de Fibras 127mm x 22mm P36
60733	3M	Discos de Fibras 100mm x 15mm P36	60748	3M	Discos de Fibras 127mm x 22mm P50
60734	3M	Discos de Fibras 100mm x 15mm P50	60749	3M	Discos de Fibras 127mm x 22mm P60
60735	3M	Discos de Fibras 100mm x 15mm P60	60750	3M	Discos de Fibras 127mm x 22mm P80
60736	3M	Discos de Fibras 100mm x 15mm P80	60753	3M	Discos de Fibras 178mm x 22mm P24
60739	3M	Discos de Fibras 115mm x 22mm P24	60754	3M	Discos de Fibras 178mm x 22mm P36
60740	3M	Discos de Fibras 115mm x 22mm P36	60755	3M	Discos de Fibras 178mm x 22mm P50
60741	3M	Discos de Fibras 115mm x 22mm P50	60756	3M	Discos de Fibras 178mm x 22mm P60
60746	3M	Discos de Fibras 127mm x 22mm P24	60757	3M	Discos de Fibras 178mm x 22mm P80



3M Discos de Fibra Roloc

Uma versão em miniatura - mas com o mesmo poder de corte - dos discos de fibra de Alto Rendimento 3M Cubitron 984C. Disponível nos tamanhos 50mm e 75mm.

Lixar pequenos pontos ou áreas de difícil acesso como pontos de soldadura, dobradiças ou guarda-lamas é mais simples com estes discos que possuem o sistema de fixação e substituição rápido Roloc.

Uma simples volta em qualquer sentido é tudo o que é necessário para a mudança dos discos.

Fornecidos em quatro grãos codificados pela cor:

P24 - preto, P36 - castanho, P50 - verde, P80 - amarelo

Código	Marca	Descrição	Código	Marca	Descrição
22392	3M	Disco de fibra preto, 75mm	22394	3M	Disco de fibra verde, 75mm
11000	3M	Disco de fibra preto, 50mm	22399	3M	Disco de fibra verde, 50mm
22393	3M	Disco de fibra castanho, 75mm	22404	3M	Disco de fibra amarelo, 75mm
22398	3M	Disco de fibra castanho, 50mm	22401	3M	Disco de fibra amarelo, 50mm

3M Discos Microfinishing

Discos abrasivos tecnicamente avançados para aplicações de pintura rectificativa. Usar com uma Soft Interface Pad 05774/09303, estes produtos oferecem uma excelente conformabilidade em todas as superfícies com contornos para a indústria automóvel moderna.

3M Discos Microfinishing 260L LD 601A

Disco Microfinishing 260L LD 601A, 150mm 7 furos

Código	Marca	Descrição
50242	3M	P600
50241	3M	P800
50240	3M	P1000
50239	3M	P1200
50238	3M	P1500

3M Discos Microfinishing 260L LDA 801A

Disco Microfinishing 260L LD 801A, 150mm 9 furos

Código	Marca	Descrição
50242	3M	P600
50241	3M	P800
50240	3M	P1000
50239	3M	P1200
62011	3M	P1500

3M Discos Perfect-it III Microfinishing 260L

Discos tecnologicamente avançados para rectificações de pintura. Devem ser utilizados com o interface macio 05774.

Código	Marca	Descrição
62001	3M	Discos Microfinishing 150mm/7furos P1500
62002	3M	Discos Microfinishing 150mm/7furos P1200

3M Discos Roloc Surface Conditioning

Discos de material não-tecido tridimensional, que proporcionam um acabamento consistente. Ideal para eliminar a oxidação superficial e reduzir riscos sobre o alumínio, ferro, aço inoxidável. Também se utiliza para limpar resíduos de soldadura por pontos e resíduos de colagem de juntas. Pode ser utilizado com mini-rebarbadora eléctrica, utilizando o suporte 3M M14 115mm.

Discos Roloc Surface Conditioning.

Os discos Surface Conditioning devem ser usados em pequenas áreas com o sistema rápido de fixação Roloc. Ideais para a reparação de plásticos e remoção de E-Coat nas linhas de montagem. Também podem ser usados para remover juntas de forma rápida e segura e em aplicações gerais de limpeza.

Código	Marca	Descrição	Código	Marca	Descrição
07480	3M	Castanho, 50mm, Grosso SC-DR ACRS	07485	3M	Castanho, 76mm, Grosso SC-DR ACRS
07481	3M	Vermelho, 50mm, Médio SC-DR AMED	07486	3M	Vermelho, 76mm, Médio SC-DR AMED
07515	3M	Azul, 50mm, Muito fino SC-DR AVFN	07513	3M	Azul, 76mm, Muito fino SC-DR AVFN
07516	3M	Cinzento, 50mm, Super fino SC-DR SSFN	07514	3M	Cinzento, 76mm, Super fino SC-DR SSFN

3M Discos Scotch-Brite

Discos Scotch-Brite, versão para aplicação com máquina

Código	Marca	Descrição
07915	3M	Disco vermelho Muito fino, 150mm
07613	3M	Disco cinzento Ultra fino, 150mm





3M Disco de Mistura Trizact

Código	Marca	Descrição
50341	3M	Disco de mistura 150mm P1000
50413	3M	Disco fino de acabamento 75mm P1000



3M Discos de Acabamento Fino Trizact

Código	Marca	Descrição
50076	3M	Disco fino de acabamento, 150mm P3000
50075	3M	Disco fino de acabamento, 75mm P3000
50079	3M	Disco fino de acabamento, 32mm P3000
50415	3M	Disco fino de acabamento, 75mm P3000
50414	3M	Disco fino de acabamento, 150mm P3000

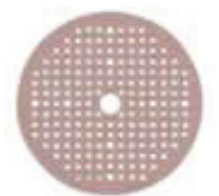

Norton Discos de Papel Multi-Air A275

Sem sujidade e não empapa. Permite o corte mais frio. Diâmetro 150mm.

Código	Marca	Descrição
63642560561	Norton	Discos Papel Multi-Air A275, Diâm. 150mm, P80
63642560562	Norton	Discos Papel Multi-Air A275, Diâm. 150mm, P120
63642560563	Norton	Discos Papel Multi-Air A275, Diâm. 150mm, P150
63642560564	Norton	Discos Papel Multi-Air A275, Diâm. 150mm, P180
63642560565	Norton	Discos Papel Multi-Air A275, Diâm. 150mm, P220
63642560566	Norton	Discos Papel Multi-Air A275, Diâm. 150mm, P240
63642560567	Norton	Discos Papel Multi-Air A275, Diâm. 150mm, P280
63642560568	Norton	Discos Papel Multi-Air A275, Diâm. 150mm, P320
63642560569	Norton	Discos Papel Multi-Air A275, Diâm. 150mm, P360
63642560570	Norton	Discos Papel Multi-Air A275, Diâm. 150mm, P400
63642560571	Norton	Discos Papel Multi-Air A275, Diâm. 150mm, P500
63642560572	Norton	Discos Papel Multi-Air A275, Diâm. 150mm, P600
63642560573	Norton	Discos Papel Multi-Air A275, Diâm. 150mm, P800

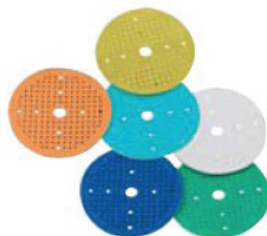

Norton Discos de Papel Multi-Air Soft-Touch A275

Os discos Multi-Air A275 Soft Touch são produzidos com um suporte de espuma específica e duração excepcional, directamente aplicada ao suporte de papel.

Excelente poder de corte com acabamento homogéneo. Diâmetro 150mm.

Código	Marca	Descrição
63642560574	Norton	Discos Multi-Air Soft-Touch A275, Diâm. 150mm, P320 - Salmão
63642560575	Norton	Discos Multi-Air Soft-Touch A275, Diâm. 150mm, P400 - Amarelo
63642560576	Norton	Discos Multi-Air Soft-Touch A275, Diâm. 150mm, P500 - Azul Marinho
63642560577	Norton	Discos Multi-Air Soft-Touch A275, Diâm. 150mm, P800 - Azul Claro
63642560578	Norton	Discos Multi-Air Soft-Touch A275, Diâm. 150mm, P1000 - Branco
63642560579	Norton	Discos Multi-Air Soft-Touch A275, Diâm. 150mm, P1500 - Verde



Norton Discos de Papel Multi-Air Plus A975 SG Abrasivo Cerâmico

Usando uma mistura de abrasivo cerâmico SG e Óxido de alumínio premium confere a maior agressividade e corte mais frio. Com boa resistência ao desgaste, torna-se um produto de longa duração. Até 2 vezes superior em relação aos produtos convencionais. Diâmetro 150mm.

Código	Marca	Descrição
63642565916	Norton	Discos Multi-Air Plus A975, Diâm. 150mm, P80
63642523429	Norton	Discos Multi-Air Plus A975, Diâm. 150mm, P120
63642523430	Norton	Discos Multi-Air Plus A975, Diâm. 150mm, P150
63642565920	Norton	Discos Multi-Air Plus A975, Diâm. 150mm, P180
63642523434	Norton	Discos Multi-Air Plus A975, Diâm. 150mm, P220
63642523435	Norton	Discos Multi-Air Plus A975, Diâm. 150mm, P240
63642523436	Norton	Discos Multi-Air Plus A975, Diâm. 150mm, P280
63642523437	Norton	Discos Multi-Air Plus A975, Diâm. 150mm, P320
63642565925	Norton	Discos Multi-Air Plus A975, Diâm. 150mm, P400

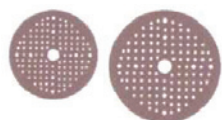

Norton Discos de Papel Multi-Air Plus Soft-Touch A975 SG

Estes discos são produzidos com um suporte em espuma macia com longa duração, directamente ligada ao papel abrasivo. Diâmetro 125mm e 150mm.

Código	Marca	Descrição
63642563544	Norton	Discos Multi-Air Plus Soft-Touch A975, Diâm. 125mm, P320 Salmão
63642563345	Norton	Discos Multi-Air Plus Soft-Touch A975, Diâm. 125mm, P400 Amarelo
63642586352	Norton	Discos Multi-Air Plus Soft-Touch A975, Diâm. 150mm, P320 Salmão
63642586353	Norton	Discos Multi-Air Plus Soft-Touch A975, Diâm. 150mm, P400 Amarelo

Norton Discos Multi-Air® Norgrip®

Marca: Norton

Grão:	125 x 18 mm	150 x 18 mm	
P40	-	66261086898	
P60	-	66261086903	
P80	63642563513	63642560561	
P120	63642563514	63642560562	
P150	63642563515	63642560563	
P180	63642563516	63642560564	
P220	63642563517	63642560565	
P240	63642563518	63642560566	
P280	63642563519	63642560567	
P320	63642553520	63642560568	
P360	63642563521	63642560569	
P400	63642563522	63642560570	
P500	63642553523	63642560571	
P600	63642563524	63642560572	
P800	63642563525	63642560573	

Lixagem > Equipamentos



Dynabrade Lixadora 10mm Pneumática

Código	Marca	Descrição
21019	Dynabrade	Dynorbital-Spirit® ROS, 152 mm (6") Central Vacuum 12,000 RPM, 10 mm (3/8") Dia. Orbit

Dynabrade Lixadora 5mm Pneumática

Código	Marca	Descrição
21039	Dynabrade	Dynorbital-Spirit® ROS, 152 mm (6") Central Vacuum 12,000 RPM, 5 mm (3/16") Dia. Orbit

Dynabrade Lixadora Orbital Pneumática

Código	Marca	Descrição
57148	Dynabrade	Lixadora Orbital Pneumática

Rupes Bases p/ lixadoras de persianas

Código	Marca	Descrição
627.128	Rupes	Base alargada triangular p/ LC70
626.128	Rupes	Base alargada triangular p/ LC70
983.004/C	Rupes	Base p/ persianas p/ SSPF

Rupes Lixadora Angular

Marca: Rupes	LH31	LH32E
Diâm disco máx mm:	178	178
Potência W:	1200	1200
rotações rpm:	3400	1400-3400
Peso kg:	3,300	3,300
Reg. Veloci. Soft Start:	-	X
Punho lateral:	X	X
Protecção lateral:	X	X





Rupes Lixadora Orbital Preparada p/ Aspiração RE

Lixadora orbital preparada para aspiração, 80x130mm base, 3mm diâmetro da base e 6 bar pressão.

Marca: Rupes	RE21A	RE21AC
Rotações rpm:	off/11000	off/11000
Peso kg:	0,850	0,870
Consumo ar L/min:	360	360
Regul. Velocidade:	X	X
Garras:	-	X
Placa velcro:	X	X



Rupes Lixadora Orbital Preparada p/ Aspiração RE21ALH

Lixadora Placa Velcro 3M Hookit II, com regulação de velocidade.

Marca: Rupes	RE21ALH
Dimensão base:	198x70mm
Diâm orbita:	3mm
Pressão trabalho:	6 bar
Rotações:	off/11000 rpm
Peso:	0,850kg
Consumo ar:	360L/min



Rupes Lixadora Orbital Preparada p/ Aspiração RS

Com Placa Velcro e regulação de velocidade.

Marca: Rupes	RS21A
Dimensão base:	Delta
Diâm orbita:	3mm
Pressão trabalho:	6 bar
Rotações:	off/11000 rpm
Peso:	0,850kg
Consumo ar:	380L/min



Rupes Lixadora Orbital Preparada p/ Aspiração SLP

Com regulação velocidade, Placa Velcro e regulação do fluxo de aspiração.

Marca: Rupes	SLP41A	SLP41AH
Dimensão base:	400x70mm	400x70mm
Diâm orbita:	4.8mm	4.8mm
Pressão trabalho:	6 bar	6 bar
Rotações:	4000/10000 rpm	4000/10000 rpm
Peso:	2,400kg	2,400kg
Consumo ar:	400L/min	400L/min
Placa Velcro 3M Hookit II:	-	X



Rupes Lixadora Roto-excêntrica preparada p/ aspiração

Lixadora Roto-excêntrica com regulação do fluxo de aspiração, 5mm de diâmetro da orbita, 550W, 2,600kg e com punho lateral.

Marca: Rupes	EK150AE	EK200A
Diâm prato velcro mm:	150	200
Rotações RPM:	200/500	500
Movimentos por minuto:	2800/7000	7000



Rupes Lixadora Roto-excêntrica Preparada p/ Aspiração AK

Lixadora Roto-excêntrica com regulação de velocidade, botão de extracção do prato e regulação do fluxo de aspiração.

Marca: Rupes	AK150A
Diâm. Prato Velcro:	150mm
Diâm. Órbita:	5mm
Pressão trabalho:	6 bar
Rotações:	220/600 rpm
Movimentos por min.:	3100/8400
Peso.:	1,700kg



Rupes Lixadora Roto-orbital com Auto-aspiração

Lixadora Roto-orbital com sistema de auto-aspiração com bolsa incluída de 15 furos, prato velcro 150mm, 450W e 5000/10000RPM, com regulação de velocidade.

Marca: Rupes	ER03TE	ER05TE
Diâm orbita:	3mm	5mm
Peso kg:	2,100	2,100



Rupes Lixadora Roto-orbital Preparada p/ Aspiração

Lixadoras Roto-orbital preparadas para aspiração com regulação do fluxo de aspiração. 150mm de diâmetro do prato de velcro, 550W e 3000/7000 rotações por minuto, 15 furos.

Marca: Rupes	BR61AE	BR63AE	BR65AE
Diâm orbita mm:	5	3	5
Peso kg:	1,900	2,000	2,000
Regul. Velocidade:	X	Soft Start	Soft Start
Botão Remove ráp. prato:	-	X	X



Rupes Lixadora Roto-orbital Preparada p/ Aspiração AK200A

Lixadora Roto-orbital com regulação de velocidade.

Marca: Rupes	AK200A
Diâm. Prato Velcro:	200mm
Diâm. Órbita:	5mm
Pressão trabalho:	6 bar
Rotações:	350/800 rpm
Movimento por minuto:	4900/11220 rpm
Peso:	2,300 kg
Consumo ar:	400 L/min



Rupes Lixadora Roto-orbital Preparada p/ Aspiração RA

Consumo ar 380 L/min, com regulação de velocidade, botão de extracção do prato e regulação do fluxo de aspiração. 15 furos.

Marca: Rupes	RA150A3	RA150A
Diâm. prato velcro mm:	150	150
Diâm. órbita mm:	3	5
Pressão trabalho bar:	6	6
Rotações rpm:	off/11000	off/11000
Peso kg:	0,950	0,950



Rupes Lixadora Roto-orbital Preparada p/ Aspiração TA

Consumo ar 400 L/min, com regulação de velocidade, botão de extracção do prato e regulação do fluxo de aspiração. 15 furos.

Marca: Rupes	TA551A
Diâm. prato velcro mm:	150
Diâm. órbita mm:	5
Pressão trabalho bar:	6
Rotações rpm:	4000/10000
Peso kg:	1,600



Rupes Lixadora Roto-orbital Preparada p/ Aspiração TA151

Consumo ar 360 L/min, com regulação de velocidade.

Marca: Rupes	TA151
Diâm. prato velcro mm:	150
Diâm. órbita mm:	5
Pressão trabalho bar:	6
Rotações rpm:	7000/10000
Peso kg:	1,500



Rupes Lixadora Roto-orbital Preparada p/ Aspiração TA153A

Consumo ar 360 L/min, com regulação de velocidade e Botão de extracção do prato.

Marca: Rupes	TA153A
Diâm. prato velcro mm:	150
Diâm. órbita mm:	3
Pressão trabalho bar:	6
Rotações rpm:	7000/10000
Peso kg:	1,500



Rupes Lixadora Roto-orbital Preparada p/ Aspiração TA155A

Consumo ar 360 L/min, com regulação de velocidade e Botão de extracção do prato.

Marca: Rupes	TA155A	
Diâm. prato velcro mm:	150	
Diâm. órbita mm:	5	
Pressão trabalho bar:	6	
Rotações rpm:	7000/10000	
Peso kg:	1,500	



Rupes Lixadora Roto-orbital Preparada p/ Aspiração TA531A

Consumo ar: 400 L/min, com regulação de velocidade, botão de extracção do prato e regulação do fluxo de aspiração. 15 furos.

Marca: Rupes	TA531A	
Diâm. prato velcro mm:	150	
Diâm. órbita mm:	3	
Pressão trabalho bar:	6	
Rotações rpm:	4000/10000	
Peso kg:	1,500	



Rupes Lixadora Roto-orbital Preparada p/ Aspiração TA562AN

Consumo ar: 400 L/min, com regulação de velocidade e regulação do fluxo de aspiração.

Marca: Rupes	TA562AN	
Diâm. prato velcro mm:	200	
Diâm. órbita mm:	5.2	
Pressão trabalho bar:	6	
Rotações rpm:	4000/10000	
Peso kg:	2,000	



Rupes Lixadora Roto-orbital RA

Marca: Rupes	RA 75	RA 125A	
Diâm prato velcro mm:	75	125	
Diâm órbita mm:	3	5	
Pressão trabalho bar :	6	6	
Rotações rpm:	off/11000	off/11000	
Consumo ar L/min:	380	380	
Peso kg:	0,680	0,950	
Regul. Velocidade:	X	X	
Botão extracção prato:		X	



Rupes Mini-lixadora Roto-orbital TA11

Consumo ar: 330 L/min, com regulação de velocidade e tubo de ligação do ar.

Marca: Rupes	TA11	
Diâm. prato velcro mm:	50	
Diâm. órbita mm:	3	
Pressão trabalho bar:	6	
Rotações rpm:	15000	
Peso kg:	0,650	



Rupes Placas perfuradoras de lixa

Código	Marca	Descrição
93.083	Rupes	Para SL 42 - SLP 41A
931.55	Rupes	Para SSCA - SSPF - S084A
92.095	Rupes	Para LE 21AS - LC 11AC - LE 11AC

Lixagem > Pratos de suporte



3M Pratos de Suporte

Código	Marca	Descrição
M05717	3M	Prato de Suporte Adaptador 203mm 5/8"
05717M	3M	Prato de Suporte Adaptador M14 203mm



3M Prato de Suporte para Discos Fibra

Prato de suporte para discos de fibra, 100mm

Código	Marca	Configuração
07312	3M	10mm thread size



3M Pratos de Suporte Hookit

Feito de espuma de alta densidade com uma superfície central rígida e arestas suaves, este prato de suporte oferece grande flexibilidade e suavidade. Com um furo central e um canal de drenagem directo para as poeiras produzidas, tornam-no num prato de suporte de excelência. Com duas cores para fácil identificação: branco para aplicações normais, preto quando se pretendem acabamentos mais suaves.

Código	Marca	Descrição	Código	Marca	Descrição
50391	3M	150mm universal 5/16 soft	59000	3M	150mm 7 furos 5/16 UNF standard
50392	3M	150mm universal 5/16 standard	50193	3M	150mm 7 furos 5/16 standard
50393	3M	150mm universal M8 soft	05876	3M	150mm 6 furos 5/16 standard
50394	3M	150mm universal M8 standard	59005	3M	150mm 9 furos M8 soft
59013	3M	150mm 7 furos M8 soft	59004	3M	150mm 9 furos M8 standard
50194	3M	150mm 7 furos M8 standard	59002	3M	150mm 9 furos 5/16 standard
59001	3M	150mm 7 furos 5/16-UNF soft	59003	3M	150mm 9 furos 5/16 soft
59012	3M	150mm 7 furos M8 standard			



3M Pratos de Suporte Macios Hookit

Para usar com os Discos micro-abrasivos 260L. Esta combinação proporciona excelente conformabilidade e acabamento.

Código	Marca	Descrição
50396	3M	Disco de interface macio 10mm, 150mm 15 furos, LD861A
50397	3M	Disco de interface macio 5mm, 150mm 15 furos, LD861A
05774	3M	Prato macio, 150mm 7 furos, LD600A
09303	3M	Prato macio, 150mm 9 furos, LD810A

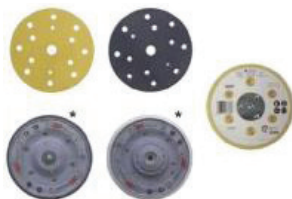

3M Pratos de Suporte Hookit 15 furos 861A

Prato de Suporte Hookit 15 furos 861A 150mm diâmetro.

- A gama abrange os pratos Macio, Normal e Rígido.
- Disponível em rosca 5/1" e M8
- Compatível com discos com a configuração 6,7 e 9 furos
- A concepção do sistema Extracção Directa providência uma extracção superior*

Prato de suporte Hookit 15 furos 861A, 150mm.

Código	Marca	Descrição	Código	Marca	Descrição
50391	3M	5/16" Extracção Directa* Macio, Preto	50394	3M	M8 Extracção Directa* Normal, Cinzento
50392	3M	5/16" Extracção Directa* Normal, Cinzento	50475	3M	M8 Rígido, Amarelo
50474	3M	5/16" Rígido, Amarelo	50396	3M	Prato interface Macio 10mm
50393	3M	M8 Extracção Directa* Macio, Preto	50397	3M	Prato interface Macio 5mm

3M Pratos de Suporte Multi-furos de Extracção Directa

Prato de Suporte Multi-furos - O melhor rendimento dos Discos Púrpura+ Multi-furos.

Vantagens:

- A melhor distribuição do fluxo de ar ao longo de todo o disco, nos diferentes tamanhos dos furos, ajusta o fluxo de ar.
- O padrão em espiral dos furos proporciona uma excelente extracção ao longo da superfície total do disco.
- O fluxo de ar é enviado para as áreas periféricas onde a produção de poeiras pode ser mais intensa.
- A conduta de ar interior com os furos ao seu redor minimiza o empapamento no centro.
- A camada Hookit ao longo de todo o disco recolhe poeiras por todos os furos e permite poupar tempo na distribuição aleatória do abrasivo.
- A construção resistente do prato permite uma maior durabilidade.

* Tecnologia Extracção Directa ** Usar unicamente com 50539

Código	Marca	Descrição	Código	Marca	Descrição
50539	3M	Prato de suporte 5/16" Duro Amarelo	50544	3M	Interface Macio 10mm Cinzento
50540	3M	Prato de suporte 5/16" Standard* Cinzento	50545	3M	Interface Macio 5mm Cinzento
50541	3M	Prato de suporte 5/16" Macio* Preto	50547	3M	Interface Macio 10mm** Cinzento
50542	3M	Prato de suporte M8 Standard* Cinzento	50548	3M	Interface Macio 5mm** Cinzento
50543	3M	Prato de suporte M8 Macio* Preto			





Dynabrade Prato Velcro com Furos

Código	Marca	Descrição
56183	Dynabrade	Dynabrade Disc Pad, 6" Vacuum Hook-Face, Short Nap, 6 furos

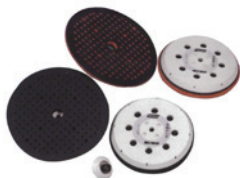

Norton Pratos Multi-Air® Process®

Código	Marca	Descrição
63642563533	Norton	125 mm Medio
66261067436	Norton	125 mm Medio (diseñado para Hutchins)
63642563534	Norton	125 mm Blando
07660719198	Norton	150 mm Duro
63642585872	Norton	150 mm Medio HT
63642582245	Norton	150 mm Medio HT (diseñado para Hutchins)
63642560580	Norton	150 mm Medio
63642560605	Norton	150 mm Blando
63642526648	Norton	150 mm Adaptador para Rupes

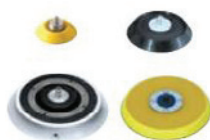

Rupes Pratos com Velcro

Código	Marca	Descrição	Código	Marca	Descrição
9P01.046	Rupes	50 mm Duro TA 11	981.300/5	Rupes	150mm Duro pin M8 - 6+8+1 Furos
990.003	Rupes	75 mm Macio RA 75	981.310/5	Rupes	150mm Macio pin M8 - 6+8+1 Furos
980.008	Rupes	125mm Duro RA125-TA541 - 8 furos	980.005	Rupes	125mm Duro LK125-ELK125
9P05.041	Rupes	125mm Duro LHR 150	86.098	Rupes	200mm Mousse M14
980.006	Rupes	125mm Macio LR21AE - 8 furos	912.279	Rupes	200mm Duro EK200A-TA562A - 8 furos
981.253/5	Rupes	150mm Duro BR - TA - 6+1 Furos	981.100	Rupes	150mm Duro EK - BK - AK - 6+1
981.213/5	Rupes	150mm Macio BR - TA - 6+1 Furos	981.303/5	Rupes	150mm Duro Parafuso M8 - 6+1
981.153/5	Rupes	150mm Duro BR - TA - RA - 6+1 Furos	981.313/5	Rupes	150mm Macio Parafuso M8 - 6+1
981.113/5	Rupes	150mm Macio BR - TA - RA - 6+1 Furos	981.304/5	Rupes	150mm Duro Parafuso M8 - 8+1
981.154/4	Rupes	150mm Duro BR - TA - RA - 8+1 Furos	981.314/5	Rupes	150mm Macio Parafuso M8 - 8+1
981.114/4	Rupes	150mm Macio BR - TA - RA - 8+1 Furos	981.090	Rupes	150mm Macio LR31AE - 6+8+1
981.400/5	Rupes	150mm Duro BR - TA - RA - 6+8+1 Furos	902.154	Rupes	150mm Duro EK - BK - AK - 6+8+1
981.410/5	Rupes	150mm Macio BR - TA - RA - 6+8+1 Furos			



Rupes Pratos Vulkofix

Código	Marca	Descrição
923.91	Rupes	Discos de fibra 100, 22 furos
92.91	Rupes	Discos de fibra 115, 22 furos
92.44	Rupes	Discos de fibra 178, M14

Outros > Acessórios



1Z Torneiras de adaptáveis a bidões de plástico

Torneiras de adaptáveis a bidões de plástico 1Z.

Código	Marca	Descrição
901330	1Z	Torneiras para bidões de 10 Lts
901340	1Z	Torneiras para bidões de 25 Lts



3M Placas Insonorizantes

Evita ruídos. Aplicável em portas, bagageiras e painéis inferiores.

- Auto-adesivo.
- Fácil de aplicar.
- Pintável.

3M Película resistente de abrasão.

Código	Marca	Descrição
08840	3M	Placas insonorizantes 500mm x 500mm
08219	3M	Película resistente de abrasão 19mm x 11m
08210	3M	Película resistente de abrasão 100mm x 2.5m



Dynabrade Lubrificante para equipamento pneumático

Código	Marca	Descrição
95821	Dynabrade	Lubrificante para equipamento pneumático



Enrolador de Ar

Código	Marca	Descrição
7062.....	Mavel	Enrolador ROLL MASTER PLUS com 9 mts mangueira de 8x12, 10 bar / 12 mts mangueira de 6X10, 10 bar.



Enrolador Eléctrico

Código	Marca	Descrição
7062.....	Mavel	Enrolador ROLL CLASSIC PLUS com Cabo Eléctrico de 10 m (3x1,5) 220 V



Enrolador Eléctrico

Código	Marca	Descrição
7062.....	Mavel	Enrolador com Cabo Eléctrico de 10 m (3x1,5) 380 V



Enrolador Eléctrico

Código	Marca	Descrição
7062.....	Mavel	Enrolador ROLLAMP CLASSIC PLUS com Cabo Eléctrico de 15 m (2x1,5) 220-24 V, 11 W / 9W



Gambiarra

Código	Marca	Descrição
7062.....	Mavel	Gambiarra fluorescente 9W - 24V



Lâmpada Neon

Código	Marca	Descrição
7062.....	Mavel	Lâmpada de Neon 9 W / 11 W



CV Régua de mistura

Código	Marca	Descrição
n/d	Spies Hecker	CV Régua de mistura 4:1
n/d	Spies Hecker	CV Régua de mistura 6:1
n/d	Spies Hecker	CV Régua de mistura 5:1
n/d	Spies Hecker	CV Régua de mistura 10:1
n/d	Spies Hecker	CV Régua de mistura Série 600 2:1
n/d	Spies Hecker	CV Régua de mistura Série 600 3:1



Mini Régua de mistura

Código	Marca	Descrição
D124546...	Spies Hecker	Mini Régua de mistura M1 Permahyd® S.280/285 2:1
D124546...	Spies Hecker	Mini Régua de mistura M 2 Permacron® S.293/295 2:1
D124546...	Spies Hecker	Mini Régua de mistura M 3 3:1, 4:1



Régua de mistura 5:1 + 7:1

Código	Marca	Descrição
D12693217	Spies Hecker	Régua de mistura 5:1 + 7:1

Régua de mistura azul Permahyd® S.280/285, 3:1

Código	Marca	Descrição
D11152604	Spies Hecker	Régua de mistura azul Permahyd® S.280, 3:1
D11152604	Spies Hecker	Régua de mistura azul Permahyd® S.285, 3:1



Régua de mistura B1 / B2 S.293/295 2:1

Código	Marca	Descrição
D11152561	Spies Hecker	Régua de mistura B1
D11152561	Spies Hecker	Régua de mistura B2 S.293
D11152561	Spies Hecker	Régua de mistura B2 S.295 2:1



Régua de mistura H1 3:1

Código	Marca	Descrição
D11242887	Spies Hecker	Régua de mistura H1 3:1



Régua de mistura K1 sistema MS p/ plásticos

Código	Marca	Descrição
D11242846	Spies Hecker	Régua de mistura K1 sistema MS p/ plásticos



Régua de mistura K2 sistema HS p/ plásticos

Código	Marca	Descrição
D11242857	Spies Hecker	Régua de mistura K2 sistema HS p/ plásticos



Régua de mistura K3 SÉRIE 275

Código	Marca	Descrição
D12693209	Spies Hecker	Régua de mistura K3 SÉRIE 275



Régua de mistura Industria 4:1, 9:1

Código	Marca	Descrição
D12244034	Spies Hecker	Régua de mistura industria 4:1
D12244034	Spies Hecker	Régua de mistura industria 9:1

Outros > Documentação

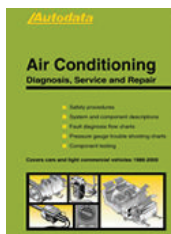

ABS - AIRBAGS - Climatização

Código	Marca	Descrição
707056081	Auto Data	Airbags e Pré Tenssores Cintos Segurança
707045081	Auto Data	Climatização Vol. 1
707045082	Auto Data	Climatização Vol. 2
70704508DP	Auto Data	Climatização Vol. 1+2
707045083	Auto Data	Climatização Vol. 3
7070-920381	Auto Data	ABS-Sistema Antibloqueio Travões Vol. 1
7070-920382	Auto Data	ABS-Sistema Antibloqueio Travões Vol. 2
7070-92038DP	Auto Data	ABS- Vol. 1+2
7070-920383	Auto Data	ABS-Sistema Antibloqueio Travões Vol. 3

Catálogo NCS

Código	Marca	Descrição
D11242772	Spies Hecker	Catálogo NCS





Catálogo RAL

Código	Marca	Descrição
D11494322	Spies Hecker	Catálogo RAL

CI Var Permahyd® 2007

Código	Marca	Descrição
D12846905	Spies Hecker	CI Var Permahyd® 07 (INC.U2-07)
D12758053	Spies Hecker	CI Var Permahyd® Update 1/2007
D12846786	Spies Hecker	CI Var Permahyd® Update 1/2007

Color Index CV 2004

Código	Marca	Descrição
2049902702016	Spies Hecker	Color Index CV 2004

Color Index OEM

Código	Marca	Descrição
D12779092	Spies Hecker	Color Index OEM Reprint Update 2007 (N.F.)
D12779100	Spies Hecker	Color Index OEM Update 2007
D12779086	Spies Hecker	SH CI OEM Reprint 95 07(completo)



Dados Técnicos e Manutenção

Código	Marca	Descrição
707022038	Auto Data	Manual Diesel Vol. 1
7070180834	Auto Data	Correias de Distribuição Vol. 3+4
70701808DP	Auto Data	Correias de Distribuição (Vol.1+2)+(Vol.3+4)
707018085	Auto Data	Correias de Distribuição Vol. 5
707018086	Auto Data	Correias e Correntes de Distribuição Vol. 6
7070-11008	Auto Data	Dados Técnicos automóveis antigos
7070-981010P	Auto Data	Dados Técnicos 1998
7070-1010PDP	Auto Data	Dados Técnicos2001+Tempos de Reparação Vol.1
7070-011010P	Auto Data	Dados Técnicos 2001 (1990-2001)
7070-021010PDP	Auto Data	Dados Técnicos 2002+Gestão do motor-Pin Data Vol.1
7070-0410108	Auto Data	Dados Técnicos 2004 (Veículos 1993-2004)
7070-1631	Auto Data	Dados Técnicos Gasolina s/ chumbo
7070-93081	Auto Data	Dados diagnóstico Avarias
7070-941200P	Auto Data	Dados Diesel 1994
7070-961200P	Auto Data	Dados Diesel 1996
7070-1200PDP	Auto Data	Dados Diesel 1998 + Manual Diesel
7070-0012008	Auto Data	Dados Diesel 2000
7070-0412008	Auto Data	Dados Diesel 2004 (1985-2004)
7070-12008DP	Auto Data	Dados Diesel 2005+Gestão Diesel vol. 1
7070-12008PDP	Auto Data	Dados Diesel 2001+Manual Diesel
7070-9414008	Auto Data	Motocicletas 1994
7070-9814008	Auto Data	Motocicletas 1998
7070-17081	Auto Data	Correntes de Distribuição Vol. 1
7070-18081	Auto Data	Correias de Distribuição Vol. 1
7070-18082	Auto Data	Correias de Distribuição Vol. 2
70700910108	Auto Data	Dados Técnicos 2009 (1999-2009)
70700912008	Auto Data	Dados Diesel 2009 (1996-2009)
7070092218DP	Auto Data	Dados Diesel 2009 + Gestão Diesel Vol. 1 (Kit Promocional)
70700914008	Auto Data	Motocicletas 2009 (1994-2009)
707018087	Auto Data	Correias e Correntes de Distribuição Vol. 7
707018088	Auto Data	Correias e Correntes de Distribuição Vol. 8

Geometria e Carroçaria

Código	Marca	Descrição
70700632008	Auto Data	Alinhamento das rodas 2006
7070-953200P	Auto Data	Alinhamento Rodas 1995
7070-973200P	Auto Data	Alinhamento Rodas 1997
7070-983200P	Auto Data	Alinhamento Rodas 1998
7070-993200P	Auto Data	Alinhamento Rodas 1999
7070-003200P	Auto Data	Alinhamento Rodas 2000
7070-3120	Auto Data	Auto Info Dimensões de Chassis
7070-3130	Auto Data	Auto Info Dimensões de Chassis - Supl. Anual



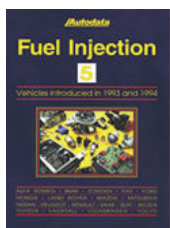

Gestão do motor

Código	Marca	Descrição
707024084	Auto Data	Gestão do Motor Vol. 4 (Gasolina + Diesel)
707024085	Auto Data	Gestão do Motor Vol. 5 (Gasolina + Diesel)
707024086	Auto Data	Gestão do Motor Vol. 6 (Gasolina + Diesel)
707024087	Auto Data	Gestão do Motor Vol. 7 (Gasolina + Diesel)
707026082	Auto Data	Códigos de Avaria (Localização das avarias e causas prováveis) Vol. 2
707026083	Auto Data	Códigos de Avaria (Localização das avarias e causas prováveis) Vol. 3
707022181	Auto Data	Gestão Diesel Vol. 1

Localização de Componentes Eléctricos

Código	Marca	Descrição
707052084/5	Auto Data	Localização Componentes Eléctricos Vol.4/5
7070-520381	Auto Data	Localização Componentes Eléctricos Vol. 1
7070-520382	Auto Data	Localização Componentes Eléctricos Vol. 2
7070-520383	Auto Data	Localização Componentes Eléctricos Vol. 3
7070-52038DP	Auto Data	Localização Componentes Eléctricos - Vol. 2+3

MotoBox 2004

Enciclopédia de cor MotoBox 2004.

Código	Marca	Descrição
D12143345	Spies Hecker	MotoBox 2004

Programas Informáticos

Código	Marca	Descrição
7070CDA2	Auto Data	Preço Especial de Assinatura
7070ACT	Auto Data	Actualização cada 6 Meses - CDA
7070CDAWD	Auto Data	Esquemas eléctricos em CD-Rom "Sistema com Assinatura"
7070CDAWDACT	Auto Data	Actualização cada 6 meses - CDAWD
7070CDAMC	Auto Data	Informação sobre Motociclos em CD-ROM
7070CDAMEC	Auto Data	Autodata Base de Dados Técnica CDA-MEC (Inclui maioria das secções mecânicas da Base de Dados CDA-2)
7070CDATRUCK	Auto Data	Autodata Base de Dados Técnica CDA-TRUCK Para Veículos Comerciais (Informação importante para veículos ligeiros e pesados)
7070CDATRUCKACT	Auto Data	Actualização cada 6 meses - CDATRUCK
7070CDAAC	Auto Data	Informação sobre Climatização em CD-ROM

Sistema do Carburador, Injecção e Ignição

Código	Marca	Descrição
70702108DP	Auto Data	Injecção de Gasolina Vol. 3+4
707021085	Auto Data	Injecção de Gasolina Vol. 5
7070-210381	Auto Data	Injecção de Gasolina Vol. 1
7070-2103812	Auto Data	Injecção de Gasolina Vol. 1+2
7070-210383	Auto Data	Injecção de Gasolina Vol. 3
7070-21084	Auto Data	Injecção de Gasolina Vol. 4
7070-23084	Auto Data	Ignição Electrónica Vol. 4
7070-2303812	Auto Data	Ignição Electrónica Vol. 1+2
7070-2308DP	Auto Data	Ignição Electrónica Vol. 3+4
7070-20038	Auto Data	Manual do Carburador

Sistema Eléctrico

Código	Marca	Descrição
707051284	Auto Data	Esquemas Eléctricos (Mod. Europeus a partir de 1995) Vol. 4
70705128DP	Auto Data	Esquemas Eléctricos Vol. 5 + 6
7070-51201	Auto Data	Esquemas Eléctricos (Mod. Eur+Jap) 1980-93
7070-51202	Auto Data	Esquemas Eléctricos (Mod. Eur) 1988-95
7070-51203	Auto Data	Esquemas Eléctricos (Mod. Eur+Jap) 1990-96

Spectro Flex Color

Spectro Flex Color Swatches 2005.

Código	Marca	Descrição
D12508212	Spies Hecker	Spectro Flex Color



Tempos de Reparação

Código	Marca	Descrição
7070-8008DP	Auto Data	Tempos de reparação vol. 1+2

Plásticos > Rejuvenescimento



IMPA Fibra de Vidro

Pasta de Fibra de vidro 2K de elevada resistência à água, boas propriedades de aderência e dureza. Permite reconstruir pequenas partes de peças do veículo.

Código	Marca	Descrição
3122	IMPA	IMPA Fibra de Vidro



IMPA Kit Fibra de Vidro

Adequado para reparação e reconstrução das partes desgastadas sobre: folha de metal, fibra, cimento, madeira, plástico rígido. Contém: 750 ml de resina + 30 ml de endurecedor + 1 manta de fibra de vidro + 1 copo de plástico + 1 pincel.

Código	Marca	Descrição
3313	IMPA	IMPA Kit Fibra de Vidro

Plásticos > Reparação



3M Automix Adesivo Plástico Super Rápido

Código	Marca	Descrição
55045	3M	Adesivo Plástico Super Rápido 50ml
04908	3M	Bico
04903	3M	Folha do contorno 127mm x 3.6m



3M Automix Remendo Plástico de Reparação Imediata

Código	Marca	Descrição
05888	3M	Remendo 101mm x 203mm
06396	3M	Promotor de adesão embalagem



3M Material de Reparação Flexível

3M 5900 é uma massa epóxi de dois componentes para a reparação da maioria das peças de plástico de um automóvel. Flexível e fácil de lixar. Disponível em dois tubos A e B, que permite medir perfeitamente a quantidade a misturar.

Vantagens:

- Fácil de misturar.
- Excelente resistência à ruptura.
- Fácil disfarçar a costura da reparação.

Código	Marca	Descrição
05900	3M	Material de reparação flexível cinzento, 150ml
0590	3M	Material de reparação flexível cinzento 2x25ml
08198	3M	Bico



3M Promotor de Adesão Polyolefin

O promotor de adesão foi especialmente concebido para ser utilizado em conjunto com a massa da 3M para a reparação de plásticos, de modo a aumentar o poder de adesão dos plásticos que normalmente são utilizados no fabrico dos pára-choques, tais como, polipropileno, polietileno, normalmente indicado com os símbolos PP, EP, TPO ou EPDM.

Código	Marca	Descrição
05917	3M	Promotor de adesão 200ml

Polir > Acessórios

**1Z Polidor Auto**

É um produto de qualidade especial, duplamente desempoado. Possui um excelente poder absorvente. Não deixa lamugem nem fios. É extremamente macio e antiderrapante. É prático e pode-se utilizá-lo para qualquer tipo de polimento. 100% viscoso. Isento de partículas que possam danificar ou arranhar o verniz.

Código	Marca	Descrição
930905	1Z	250 grs, Saco

**1Z Polidor de brilho intenso**

É um abrilhantador que não contém silicone, podendo ser utilizado para o polimento normal ou à máquina dos vernizes velhos e dos vernizes de reparação recém-aplicados. Além disso, o produto está apto para a remoção de traços de afiar e manchas de verniz no caso de uma pintura parcial. Não aplicar o produto sob a acção directa dos raios solares nem sobre superfícies quentes.

Código	Marca	Descrição
932810	1Z	1000ml Lata
932815	1Z	5000ml Bidão de plástico

**3M Prato de suporte disco polimento**

Código	Marca	Descrição
09552	3M	Prato de suporte para disco de polimento 125mm M14
09553	3M	Prato de suporte para disco de polimento 125mm 5/8

Dynabrade Suporte Polidora Orbital

Código	Marca	Descrição
n/d	Dynabrade	Dynabrade Suporte Polidora Orbital 5/8" - 11 F

Dynabrade Suporte Polidora Orbital M14x2F

Código	Marca	Descrição
n/d	Dynabrade	Dynabrade Suporte Polidora Orbital M14x2F

Polir > Equipamentos

**Dynabrade Polidora Eléctrica**

Código	Marca	Descrição
51615	Dynabrade	Dynabrade Electric Right Angle Polisher, 178 mm (7") 230V-50Hz, M14x2 Thread

**Rupes Acessórios de Polimento**

Código	Marca	Descrição
86.097	Rupes	Prato M14, 110 com velcro
861.097	Rupes	Prato M14, 110 normal
961.097	Rupes	Tampão resina W8, 160 com velcro
178: 9.1507	Rupes	Boina de lã p/ Vulkofix
963.113/10	Rupes	Boina de lã, 75mm com velcro

**Rupes Mini Polidora Angular**

Com regulação de velocidade, punho lateral, protecção lateral e redução dupla de engrenagem.

Marca: Rupes	LH16EN	
Diâm. máx:	200mm	
Potência:	900W	
Rotações:	700-1700 RPM	
Peso:	1,900Kg	



Rupes Polidora - Lixadora

Dupla velocidade mecânica, polidora-lixadora: Em posição normal funciona como lixadora, voltando-a e colocando o prato no lado oposto funciona como polidora. Com punho lateral, protecção lateral

Marca: Rupes	LH232	
Diâm. máx:	178mm	
Potência:	1200W	
Rotações:	1600-3400 rpm	
Peso:	3,700kg	



Rupes Polidora Angular

Polidoras com 200mm de diâmetro máximo, punho e protecção laterais. Redução dupla de engrenagem na referência LH18EN.

Marca: Rupes	LH18EN	LH22	LH22E
Potência (W):	1100	1200	1200
Rotações (rpm):	700-1700	2000	900-2000
Peso (kg):	2,000	3,300	3,300
Regul. Velocidade Soft Start:	X	-	X
Botão bloqueador de prato :	-	X	X



Rupes Polidora Anti-holograma

Com regulação de velocidade Soft Start e punho lateral.

Marca: Rupes	ELK 125E	
Prato velcro:	125	
Diâm. órbita:	5mm	
Potência:	550W	
Rotações:	200-500rpm	
Movimento por min:	2800-7000 n.r.	
Peso:	2,600kg	



Rupes Polidora Anti-holograma LK15

Com regulação de velocidade.

Marca: Rupes	LK15	
Diâm. Prato Velcro:	125mm	
Diâm. Órbita:	5mm	
Pressão trabalho:	6 bar	
Rotações:	300/650 rpm	
Peso:	1,700kg	
Consumo ar:	400 L/min	



Rupes Polidora Roto-orbital LHR

Com regulação de velocidade.

Marca: Rupes	LHR150	
Diâm. Prato Velcro:	125mm	
Diâm. Órbita:	10mm	
Pressão trabalho:	6 bar	
Rotações:	8700 rpm	
Peso:	1,185kg	
Consumo ar:	420 L/min	

Polir > Polir



1Z Polish em spray

Polish muito suave de brilho intenso que se destina essencialmente a tratamento de viaturas em exposição. Elimina poeiras e impressões digitais em pinturas e vidros.

Modo de aplicação: Aplicar o produto num pano e de seguida limpar as partes sujas.

Código	Marca	Descrição
951110	1Z	400 ml, Aerosol



3M Adaptador

Código	Marca	Descrição
05710	3M	Adaptador 5/8"



3M Boina de Polimento Final

Código	Marca	Descrição
05735	3M	Boina de Polimento Final 203mm

3M Esponja de rectificação

Código	Marca	Descrição
09550	3M	Esponja de rectificação 150mm
05734	3M	Esponja de rectificação 203mm



3M Fitness-it Cera de acabamento

Concebida para usar sobre pinturas originais ou repinturas, para eliminar pequenos defeitos, tais como resíduos de poeiras. Aplicando esta massa com máquina obtém-se rapidamente um elevado brilho. De modo a conseguir melhores resultados, esta massa deve ser aplicada com uma polidora 1500-2500 RPM com o acessório adequado.

Vantagens:

- Fácil de aplicar.
- Brilho profundo.

Código	Marca	Descrição
09639	3M	Cera de acabamento 1Lt

3M Fitness-it Sistema de acessórios

O Sistema Fitness-it é recomendado para rectificação de pequenos defeitos em pequenas áreas, tais como resíduos de poeiras. Ideal para pinturas de origem ou para superfícies repintadas.

O Sistema Fitness-it é fácil e rápido de usar. De modo a obter os melhores resultados, a 3M recomenda os seguintes acessórios, dependendo, sempre, da máquina que está a utilizar:

Código	Marca	Descrição
09988	3M	Adaptador n.º4 75mm
14736	3M	Disco de Acabamento 75mm
09966	3M	Esponja 75mm
50016	3M	Boina de polir 75mm
50017	3M	Boina de polir 125mm
09552	3M	Prato de Suporte 125mm, 14mm thread
09553	3M	Prato de Suporte 125mm, 5/8" thread

3M Imperial Massa de Polir à Mão

É ideal para retirar as marcas de polimento em pinturas celulósicas e acrílicas. O Polish manual da 3M não contém ceras nem silicões e proporciona um elevado brilho em todas as cores, especialmente nas mais escuras. De aplicação fácil, permite uma economia de tempo, trabalho e dinheiro.

Vantagens:

- Brilho intenso.
- Fácil de limpar.

Código	Marca	Descrição
05990	3M	3M Imperial Massa de Polir à Mão 1 Lt

3M Imperial Massa de Polir à Máquina

Código	Marca	Descrição
05991	3M	Imperial Massa de Polir à Máquina 1Lt

3M Massa de limpeza

Código	Marca	Descrição
38070	3M	Massa de limpeza 200gr





3M Perfect-it III Boina de polir 2+2

Boina de dupla face com acção flexível: reduz as marcas e minimiza o risco de queimar as superfícies de trabalho.

Vantagens:

- Adaptadores disponíveis com rosca métrica e inglesa.
- Longa duração.
- Fácil de limpar e lavar.
- Dupla função: polir e brilho.
- Bordo suave e protegido adaptando-se aos contornos do automóvel.
- Equilibrada, pode ser usada por ambas as faces.

Accessórios adicionais para grande áreas.

Código	Marca	Descrição
05704	3M	Boina de polir 2+2 203mm dia, Buffing Pad
05710	3M	Pratos 2+2 5/8" Adaptador
05712	3M	Pratos 2+2 14mm Adaptador

3M Perfect-it III Máquina de Polir

Massa de polir para utilizar com máquina com características similares à Massa de Polir de utilização manual. É ideal para reparar riscos e marcas em superfícies maiores.

Vantagens:

- Não contém ceras nem silicones.
- Proporciona um alto brilho.
- Permite trabalhar em áreas mais extensas.

Código	Marca	Descrição
09376	3M	Máquina de polir 1Lt
09378	3M	Boina para polimento final 150mm

3M Perfect-it III Massa de Polir Extra Fina

Um novo composto de acabamento fino desenhado especialmente para sistemas de pintura resistentes a riscos. Funciona também quer para rectificar quer para polir os sistemas de pintura tradicionais. utilizando em conjunto com 2 acessórios - Uma boina de lã para rectificar seguido de uma esponja de rectificação para um acabamento excelente.

Código	Marca	Descrição
80349	3M	Massa de Polir Extra Fina 1Lt
09550	3M	Esponja de Rectificação 150mm
01927	3M	Boina de lã para rectificar 133mm

3M Perfect-it III Massa de Polir Fina

Riscos leves ou uma pequena oxidação podem ser eliminados rápida e eficazmente com este suave composto que também elimina as marcas que delimitam as áreas repintadas e o excesso de tinta. Aplicar usando a esponja de rectificação Perfect-it III 09550.

Vantagens:

- Remove riscos leves de uma forma mais rápida.
- Para pinturas originais, HS e MS.
- Ótimo acabamento.

Código	Marca	Descrição
09375	3M	Massa de Polir Fina 1Lt
09550	3M	Esponja de rectificação 150mm

3M Perfect-it III Protector de Alto Brilho

Para um acabamento digno de exposição com protecção total, o Protector de Alto Brilho Perfect-it III produz um brilho profundo e sem igual. É económico e fácil de usar. Aplicação à mão, ou utilizar Boina para Protecção de Alto Brilho 3M 05729, limpando depois com o Pano Microfibras 60668.

Vantagens:

- Nova fórmula melhorada.
- Baixa emissão de VOC.
- Mais fácil de limpar.
- Produto sem silicone.

Código	Marca	Descrição
05729	3M	Esponja de Alto Brilho 170mm
09377	3M	Fita de traços





3M Perfect-it Massa de Polir de Corte Rápido

É uma massa mais agressiva de acção rápida e que remove de uma forma eficiente e efectiva os riscos de lixagem em pinturas de origem ou em superfícies repintadas. A massa de polir de corte rápido da 3M está indicada para ser utilizada com sistemas de pintura antigos de altos sólidos e em pinturas recentes.

Vantagens:

- Acção rápida e eficiente.
- Acabamento de brilho excelente.

Código	Marca	Descrição
09374	3M	Massa de polir de Corte Rápido 1Kg
09550	3M	Espunja de rectificação 150mm
5731	3M	Espunja de rectificação 230mm



3M Trizact Massa de Polir

O Perfect-it III Massa de Polir Trizact foi especialmente concebido para completar o processo de rectificação feito com o disco microabrasivo Trizact. O composto Trizact fornece um acabamento de primeira qualidade e é extremamente fácil de limpar.

Vantagens:

- Acção rápida e eficaz.
- Acabamento fino de alto brilho.

Código	Marca	Descrição
50077	3M	Rectificação 1Lt



3M Ultrafina SE Massa de Polir

Código	Marca	Descrição
50383	3M	Massa de Polir 1Lt
50388	3M	Boina de polir alto brilho ultrafina 150mm
50389	3M	Boina de polir de alto brilho ultrafina 203mm
09550	3M	Espunja de rectificação 150mm

Preparação e Tratamento > Papel/Cordão



1Z Pano de polimento muito macio

Pano de polimento muito macio. Não larga pêlo. Não deixa riscos nem estrias na pintura.

Código	Marca	Descrição
932407	1Z	Embalagem de 500 panos em balde de plástico com tampa de protecção.



1Z Papel de limpeza

Com cola intermediária, qualidade especial constituída por 3 camadas. Cor natural, resistente e poder de absorção elevado. Através da sua superfície estrutural micro denteada produz um efeito de limpeza imbatível. Não tem efeito nocivo sobre o ambiente devido à utilização de papel reciclado. Aplicável em superfícies de vidro, cromadas, de verniz, sintéticas no automóvel e no uso doméstico.

Como Jumbo-Pack bastante económico.

Código	Marca	Descrição
971010	1Z	Pack de 2 rolos (rolo 38x38 com 500 folhas)



3M Cordão de Espuma Plus

Design tubular inteligente permite mascarar mais facilmente, tanto aberturas mais estreitas como mais amplas, minimizando defeitos de pintura causados pelo adesivo ou por excessivo contacto com a espuma.

Código	Marca	Descrição
50421	3M	Cordão de Espuma Plus 7 cordões = 49m, 21mm largura



3M Cordão de Espuma Soft edge

Código	Marca	Descrição
09678	3M	Cordão de Espuma Soft Edge 13mm x 5m
09973	3M	Cordão de Espuma Soft Edge 19mm x 5m

3M Cordão Pára-brisas

Simplifica o trabalho ao pintar um pára-brisas. É um cordão flexível de 6mm x 40m que se introduz na borracha com a ajuda de um aplicador. Rápido de aplicar, evita ressaltos de pintura e não permite que se veja que existiu uma reparação.

Vantagens:

- Reduz tempo de trabalho.
- Elimina ressaltos de pintura.
- Não existe qualquer evidência de uma reparação.

Código	Marca	Descrição
09529	3M	3M Cordão Pára-brisas

3M Cordão Pré-formado

Para pára-brisas que não reforçam a estrutura do carro. Já está pré-formado e está disponível em 3 medidas.

Vantagens:

- Rápido, limpo e fácil de usar.
- Elevada resistência inicial.
- Pré-formado.

Código	Marca	Descrição
08610	3M	Cordão pré-formado preto 6mm x 4.5m
08611	3M	Cordão pré-formado preto 8mm x 4.5m
08612	3M	Cordão pré-formado preto 10mm x 4.5m

3M Papel de Mascaramento

Código	Marca	Descrição
06281	3M	Papel de Mascaramento 450mmx400m
06282	3M	Papel de Mascaramento 600mmx400m
06283	3M	Papel de Mascaramento 900mmx400m
06284	3M	Papel de Mascaramento 1200mmx400m
06291	3M	Papel de Mascaramento 300mmx400m

8K Bobine 100% Celulose Folha Dupla

Dimensões disponíveis:

> 4,00 Kg

> 5,00 Kg

Aplicabilidade: Repintura Automóvel, Construção Civil

Código	Marca	Descrição
4000G/4000P/5000P	8K	8K Bobine 100% Celulose Folha Dupla



8K Cordão de Espuma Redondo 13mm

Código	Marca	Descrição
DV07233	8K	Cordão de Espuma Redondo 13mmx50mts

8K Dispensador de parede 1 rolo

Aplicabilidade: Repintura Automóvel, Construção Civil e Indústria

Código	Marca	Descrição
D0007	8K	8K Dispensador de parede 1 rolo

8K Dispensador de paredes 3 rolos

Aplicabilidade: Repintura Automóvel, Construção Civil e Indústria

Código	Marca	Descrição
DP0005	8K	8K Dispensador de paredes 3 rolos



8K Dispensador móvel de chão

Aplicabilidade: Repintura Automóvel, Construção Civil e Indústria

Código	Marca	Descrição
DP0006	8K	8K Dispensador móvel de chão



8K Kraft 40gr. com fita 19mm

Dimensões disponíveis:

Altura	Comprimento
10 mm	22,5 m
15 mm	
30 mm	

Aplicabilidade: Repintura Automóvel e Construção Civil

Código	Marca	Descrição
KF	8K	8K Kraft 40gr. com fita 19mm



8K Kraft Extra 40gr. 1ª

Dimensões disponíveis:

Altura	Comprimento
0300 mm	0350 m
0450 mm	0400 m
0600 mm	0700 m
0900 mm	0760 m
1200 mm	1000 m
1400 mm	1500 m

Aplicabilidade: Repintura Automóvel e Construção Civil

Código	Marca	Descrição
KT	8K	8K Kraft Extra 40gr. 1ª



8K Kraft Polietenado 45gr

Dimensões disponíveis:

Altura	Comprimento
0450 mm	0200 m
0600 mm	0400 m
0900 mm	
1200 mm	

Aplicabilidade: Repintura Automóvel e Construção Civil

Código	Marca	Descrição
KP	8K	8K Kraft Polietenado 45gr



8K Porta-rollo de chão com saco e rodas

Aplicabilidade: Repintura Automóvel, Construção Civil e Indústria

Código	Marca	Descrição
DP0016.1	8K	8K Porta-rollo de chão com saco e rodas



8K Suporte de papel kraft fixo chão

Dimensões: 1,20m. Aplicabilidade: Repintura Automóvel, Construção Civil e Indústria

Código	Marca	Descrição
DP0009	8K	8K Suporte de papel kraft fixo chão



8K Suporte de papel kraft fixo parede

Dimensões: 1,20m. Aplicabilidade: Repintura Automóvel, Construção Civil e Indústria

Código	Marca	Descrição
DP0008	8K	8K Suporte de papel kraft fixo parede



8K Suporte de papel kraft móvel de chão

Dimensões:

- > 0,90m
- > 1,20m

Aplicabilidade: Repintura Automóvel, Construção Civil e Indústria

Código	Marca	Descrição
DP0010	8K	8K Suporte de papel kraft móvel de chão
DP0011	8K	8K Suporte de papel kraft móvel de chão
DP0012	8K	8K Suporte de papel kraft móvel de chão
Dp0013	8K	8K Suporte de papel kraft móvel de chão



Carro Mascaragem

Carro Mascaragem 5 medidas de Papel 304

Código	Marca	Descrição
89203040	n/d	Carro Mascaragem



Carro Suporte Bobines de Papel

Carro Suporte Bobines de Papel 302 120cm

Código	Marca	Descrição
89203020	n/d	Carro Suporte Bobines de Papel

Preparação e Tratamento > Preparação



1Z Pulverizador 1Lt

Pulverizador de 1 litro para utilização universal dos produtos recomendados e suas concentrações.

Código	Marca	Descrição
900315	1Z	1 peça



1Z Pulverizador de pressão

Aconselhado para ser usado com W99.

Nota importante: Este pulverizador sempre que for utilizado com produtos diferentes antes da utilização com novo produto deve ser muito bem lavado, pois a não lavagem do mesmo pode provocar reacção química entre os produtos danificando os O-rings.

Deve retirar-se ao final do dia a pressão existente no pulverizador. Para isso basta desatarrachar o mesmo.

Se foram seguidas as instruções atrás indicadas este pulverizador pode durar vários anos.

Código	Marca	Descrição
900315	1Z	Pulverizador de 1500 ml



8K Coadores de papel

Coadores de papel para sistema convencional ou aquoso.

Dimensões disponíveis:

> 125µ

> 190µ

Código	Marca	Descrição
CG	8K	8K Coadores de papel



Balde Bucket

Código	Marca	Descrição
D11152529	Spies Hecker	Balde Bucket NE 100 (ART. 1008)



Copo Plástico c/ Escala

Código	Marca	Descrição
D11152511	Spies Hecker	Copo Plástico c/ Escala 5 Lt de apoio ao profissional



Embalagens vazias SH

Embalagens Vazias Spies Hecker para:

Permacron® 1Lt

Permahyd® 0,5

Permahyd® 1Lt

Código	Marca	Descrição
n/d	Spies Hecker	Embalagens vazias SH



3M Mini PPS Kit de Introdução

Código	Marca	Descrição
16113	3M	Kit de introdução, filtro 200 microns
16750	3M	Kit de introdução, filtro 125 microns



3M Mini PPS Kit Escalas

Código	Marca	Descrição
16006	3M	3M Mini PPS Kit Escalas



3M Mini Réguas de mistura

Código	Marca	Descrição
16755	3M	3M Mini Réguas de mistura



3M PPS Adaptador

Código	Marca	Descrição
n/d	3M	3M PPS Adaptador



3M PPS Copos de Mistura e Argolas

Código	Marca	Descrição
16001	3M	Standard Tamanho normal
16023	3M	Largo Tamanho largo
16115	3M	Pequeno Tamanho mini



3M PPS Dispensadores

Código	Marca	Descrição
16019	3M	Dispensador de descartáveis
16099	3M	Dispensador de tampas



3M PPS Garrafa de Limpeza

Código	Marca	Descrição
16012	3M	3M PPS Garrafa de Limpeza



3M PPS Réguas de mistura

Código	Marca	Descrição
16022	3M	3M PPS Réguas de mistura



3M PPS Suporte Pistola

Código	Marca	Descrição
16025	3M	3M PPS Suporte Pistola



3M PPS Tampas e Descartáveis

Código	Marca	Descrição
16000	3M	Tampas e descartáveis filtro 200 microns - Tamanho normal
16026	3M	Tampas e descartáveis filtro 125 microns - Tamanho normal
16024	3M	Tampas e descartáveis filtro 200 microns - Tamanho largo
16740	3M	Tampas e descartáveis filtro 125 microns - Tamanho largo
16114	3M	Tampas e descartáveis filtro 200 microns - Tamanho Mini
16752	3M	Tampas e descartáveis filtro 125 microns - Tamanho Mini
16711	3M	Tampas e descartáveis filtro 200 microns - Tampas Extra Tamanho Normal
16758	3M	Tampas e descartáveis filtro 125 microns - Tampas Extra Tamanho Normal



3M PPS Transportador de 6

Código	Marca	Descrição
16010	3M	3M PPS Transportador de 6



3M rPPS de Introdução (recarregáveis)

Permite uma recarga mais rápida e fácil do 3M Sistema de Preparação de Pintura. Sem remover o copo da pistola.

Código	Marca	Descrição
16746	3M	Kit de introdução, recarregáveis, filtro 200 microns

3M rPPS Filtro para PPS Recarregável

Permite uma recarga mais rápida e fácil do 3M Sistema de Preparação de Pintura. Sem remover o copo da pistola.

Código	Marca	Descrição
16744	3M	Filtro de gravidade, filtros 125 microns

3M rPPS Tampas e Descartáveis

Permite uma recarga mais rápida e fácil do 3M Sistema de Preparação de Pintura. Sem remover o copo da pistola.

Código	Marca	Descrição
16743	3M	Tampas e Descartáveis, filtro 200 microns



Preparação e Tratamento > Protecção



1Z Cera O.S.

A cera é um abrlhantador que não contém silicone a ser usada para o polimento manual ou à máquina das áreas reparadas. Também pode ser usada para o polimento de vernizes originais velhos. Não aplicar o produto sob a acção directa dos raios solares nem sobre superfícies quentes.

Código	Marca	Descrição
932650	1Z	1000ml Lata
932655	1Z	5000ml Bidão de plástico



1Z Cera protectora

Brilho Duradouro. Cera protectora de longa duração deixando um brilho resplandecente. Isento de agentes polidores agressivos. Contém aditivos resistentes às intempéries e conservantes à base de cera sintética protegendo assim o verniz das intempéries, da poluição e do sal. Este produto recupera a beleza dos vernizes normais e dos metalizados já pré-tratados ou preparados. É resistente ao shampoo e à lavagem automática. Garante um efeito efervescente duradouro. Mantém o brilho através de um silicone especial.

Apto para ser aplicado manualmente ou à máquina.

Código	Marca	Descrição
930205	1Z	250ml Lata
930210	1Z	1000ml Lata



1Z conservador para o compartimento do motor

Produto brilhante conservador para o compartimento do motor e seus agregados. Conserva o bloco do cilindro do motor, os tubos, a bateria, etc. Resistente ao calor e também protege o cano de ignição da poeira e da humidade.

Código	Marca	Descrição
950205	1Z	300 ml, Aerosol
950210	1Z	5 Lts, Lata



1Z Eliminador de ferrugem

Limpa e elimina profundamente ferrugem e partes oxidadas em todos os metais como por exemplo, cromo, alumínio, níquel e latão. Recupera o brilho e evita novas oxidações.

Código	Marca	Descrição
930604	1Z	150 ml, Lata



1Z Eliminador de ferrugem na pintura

O abrillantador blizzard polish é um ácido especial que não contém silicone para o polimento dos vernizes gastos pelo tempo e para a remoção de nódoas de ferrugem, betume e alcatrão. Não aplicar o produto sob acção directa dos raios solares nem superfícies quentes.

Código	Marca	Descrição
932910	1Z	1000ml Lat
932915	1Z	5000ml Bidão de plástico

1Z Limpa verniz

É um produto universal para vernizes com grau de sujidade normal. Limpa, dá lustro e conserva ao mesmo tempo sem a presença de manchas nem riscos. Resistente às intempéries. Oferece um brilho e frescura que se mantém durante meses. Tem o poder de manter o brilho através do um silicone especial.

Apto para ser aplicado manualmente ou à máquina.

Código	Marca	Descrição
930305	1Z	250ml Lata
930310	1Z	1000ml Lata

1Z MoS2oil dilutor de ferrugem de acção rápida

É um dilutor de ferrugem de acção rápida e de alta qualidade contendo um hiperdeslizante e aditivos condutores. Seis vezes mais eficaz. Elimina ferrugem, liberta parafusos bastante fixos, porcas e charneiras, tal como o chiar e o ranger. Ao mesmo tempo é um produto condutor, passa por baixo da água e paralisa a corrente de fuga. Elimina gorduras, alcatrão e vestígios de pó. Apropriado para a conservação de metais e serve para olear armas. Isento de silicone.

Código	Marca	Descrição
960905	1Z	300 ml, Aerosol

1Z Multi Oil Anticorrosivo

Elimina rapidamente a ferrugem, liberta parafusos, porcas e charneiras. Anticorrosivo de alta qualidade com agentes activos anticorrosivos. Elimina o chiar e o ranger. Ao mesmo tempo é um produto condutor, passa por baixo da água e paralisa a corrente de fuga. Elimina gorduras, alcatrão e vestígios de pó. Apropriado para a conservação de metais e serve para olear armas. Isento de silicone.

Código	Marca	Descrição
960410	1Z	300 ml, Aerosol

1Z Multi-limpezas e eliminador de alcatrão

Produto de limpeza a frio para motores. Eliminador de alcatrão e pré-tratamento de verniz num só. Possui o poder de limpar óleos, sujidade gordurosa, betume, alcatrão, ceras e restos de colas. Elimina a sujidade e Inverno e também superfícies críticas. É um produto químico neutral e por isso conserva os vernizes. Protecção corrosiva temporária. Isento de ácidos e de agentes alcalinos.

Código	Marca	Descrição
950405	1Z	400 ml, Aerosol

1Z Pasta Delicada Abrilantadora

Código	Marca	Descrição
931205	1Z	Pasta Delicada Abrilantadora

1Z Pasta Intensiv

A Pasta Intensiv é uma massa polidora isenta de silicone para tratamento de vernizes velhos e gastos pelo tempo e apto para a arrumação de superfícies ásperas e neblina pulverização. Pode ser aplicado sobre pinturas secas em estufa ou sobre pinturas originais. Não aplicar o produto nem ao sol nem em superfícies quentes.

Código	Marca	Descrição
932710	1Z	1000ml Lata
932715	1Z	5000ml Bidão de plástico



1Z Produto de Limpeza para Vernizes Extra Concentrado

É um produto mais intensivo, aplicável em vernizes mates e decompostos pela acção atmosférica. Possui um efeito polidor característico. Elimina camadas de verniz "mortas" tal como riscos, e recupera a beleza da cor. Limpa e conserva o verniz. Contém aditivos conservantes resistentes às intempéries. Limpa sem deixar riscos nem manchas. Tem o poder de manter o brilho através de um silicone especial. Não aconselhamos a utilização deste produto em pinturas novas. Apto para ser aplicado manualmente ou à máquina.

Código	Marca	Descrição
930605	1Z	250ml Lata
930610	1Z	1000ml Lata



1Z Silicone Spray

É um produto universal, isento de gorduras que protege, conserva e lubrifica os carris dos assentos, articulações, fechaduras, cunhas das portas, cintos roladores, borrachas, materiais sintéticos e madeiras. Evita o chiar e o ranger em revestimentos de material sintético tal como o gelo nas portas ou nas vedações da capota. Também o pode empregar no uso doméstico, como agente antigripante nas gavetas e nos carris dos cortinados. Esta base de silicone isento de gorduras produz um efeito repelente da água e flexível.

Código	Marca	Descrição
922905	1Z	300 ml, Aerosol



1Z Ultrageel

É um spray à base de gordura altamente eficaz, isento de sabão, resina e ácidos. Pode ser empregado em temperaturas entre -40°C e +220°C. Protege a pele. Inodoro. Após alguns segundos da aplicação forma-se uma base anti-deslizante e é um anti-corrosivo eficaz. É resistente à água e aderente. Apropriado para as árvores do freio, molas, eixos de transmissão, charneiras, cadeias de accionamento, rolamento de rodas e de embraiagens. Especificação militar Mil-G-81322 E. Protege o O-ring das correntes de motas.

Código	Marca	Descrição
960505	1Z	300 ml, Aerosol



1Z Waxpolish Soft

Acabamento de alto brilho - Profiline para todas as tintas originais. Sem amoníaco. Alto brilho sem deixar traços. Fácil e rápida aplicação tanto manualmente como à máquina (baixa rotação entre 500/800 rotações por minuto).

Código	Marca	Descrição
931513	1Z	1000ml Lata



3M Cera para Cavidades Internas - âmbar

Protege o interior dos painéis do carro. O produto introduz-se por acção capilar nos buracos existentes e sobre as juntas soldadas, dando uma extraordinária protecção contra a corrosão.

Vantagens:

- Disponível em 2 medidas.
- Permanece flexível quando seca.
- Repele a água.
- Excelente protecção anti-corrosiva.

Código	Marca	Descrição
08901	3M	Cera para cavidades internas âmbar 500ml
08911	3M	Cera para cavidades internas âmbar 1 litro
08921	3M	Cera para cavidades internas âmbar 10 litros

3M Cera para Cavidades Internas - Transparente

Ideal para pequenas reparações ou zonas de difícil acesso.

Vantagens:

- Fácil de usar.
- Rápido.
- Cómodo.

Código	Marca	Descrição
08909	3M	Cera para cavidades internas transparente 500ml
08919	3M	Cera para cavidades internas transparente 1litro
08929	3M	Cera para cavidades internas transparente 10 litros



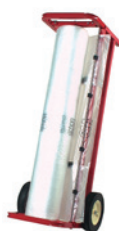

3M Dispensador Móvel

Código	Marca	Descrição
06780	3M	Dispensador Móvel



3M Fita de Mascarar de Linha Fina 218

Fita mais especializada, combina as características da fita para mascarar com separação de cores.

Vantagens:

- A tinta não passa através da fita.
- Não deixa ressaltos.
- Flexível e confortável mesmo em zonas curvas.
- Não deixa resíduos mesmo em pinturas não totalmente curadas.

Código	Marca	Descrição
06520	3M	Fita de mascarar de linha fina bege 3mm x 55m
06521	3M	Fita de mascarar de linha fina bege 6mm x 55m
06522	3M	Fita de mascarar de linha fina bege 12mm x 55m
06523	3M	Fita de mascarar de linha fina bege 19mm x 55m



3M Fita de Mascarar de Linha Fina 471

Fita fina azul com excelente flexibilidade e uma excelente adesão ao plástico e a frisos de borracha.

Vantagens:

- Não deixa resíduos de cola.
- Excelente flexibilidade, inclusive em zonas curvas.

Código	Marca	Descrição
06404	3M	3mm x 33m
06405	3M	6mm x 33m
06408	3M	12mm x 33m
06409	3M	19mm x 33m

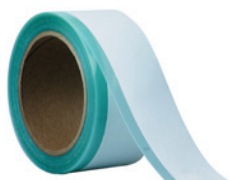

3M Fita de Mascarar Pára-brisas

Concebida para mascarar a borracha dos pára-brisas colados. Consiste numa tira de plástico rígida que é introduzida por baixo da borracha e uma parte auto-adesiva com 38mm que é fixada ao vidro, segurando, assim, a borracha de modo a deixar livre a zona a pintar.

Vantagens:

- Protege as borrachas de pulverizações.
- Fácil de mascarar as zonas curvas.
- Suporta altas temperaturas.
- Disponível em 4 tamanhos de 5mm a 15mm, de modo a se adaptar aos diferentes tipos de frisos de borracha.

Código	Marca	Descrição
06345	3M	Fita de Mascarar Pára-brisas 50,8mm x 10m, 5mm strips
06347	3M	Fita de Mascarar Pára-brisas 50,8mm x 10m, 7mm strips
06349	3M	Fita de Mascarar Pára-brisas 50,8mm x 10m, 10mm strips
06348	3M	Fita de Mascarar Pára-brisas 50,8mm x 10m, 15mm strips



Norton Fita de Mascarar Premium

Marca: Norton

Código	Dimensões	
19 mm x 50 m	69957394601	
25 mm x 50 m	69957394602	
38 mm x 50 m	69957394603	
50 mm x 50 m	69957394604	



3M Fita de Rede

Código	Marca	Descrição
03020	3M	Fita de Rede Branca 50mm x 25mm



3M Película de mascarar desobstruidora

Filme de elevada densidade de polietileno transparente concebido para proteger contra pulverizações as zonas do automóvel que não vão ser pintadas.

Vantagens:

- Não existe levantamento de tinta.
- As suas propriedades de adesão permitem um mascaramento completo.
- Rápido e fácil de aplicar.
- Disponível nas medidas de 4mt e 5 mt.
- Fácil de cortar.

Código	Marca	Descrição
07838	3M	4m x 150m
80110	3M	5m x 120m
07813	3M	Lâmina de corte

3M Película de Mascarar Premium

A cobertura plástica Premium é feita à base de uma camada de polietileno de alta densidade que previne contra danos provocados pela pulverização durante a reparação. Pode ser usado em veículos húmidos. A sua composição especial assegura uma excelente aderência da tinta ao filme plástico nos limites da zona reparada, e elimina a necessidade de utilizar papel de mascarar, nem como o risco da tinta se partir ao remover o plástico.

Vantagens:

- Fórmula d alta qualidade que minimiza o risco de manchas em veículos húmidos.
- Excelente adesão.
- Cobertura vem dobrada o que permite a fácil aplicação por uma pessoa.
- Fácil de cortar.

Código	Marca	Descrição
80139	3M	Película de Mascarar Premium 4m x 150m
50366	3M	Película de Mascarar Premium 5m x 120m
50293	3M	Lamina de corte

3M Protector de estofos

Protectores de estofos com tecnologia "desliza e agarra".

Vantagens:

- Protege o interior do veículo durante as reparações.
- O alto coeficiente de fricção na parte interior permite a utilização no assento.
- A parte de cima deslizante permite a rápida saída.
- Tamanho universal.
- Resistente a água, óleo e gorduras.

Código	Marca	Descrição
80307	3M	Protector de estofos

3M Protector de tapetes

Protege o interior do veículo durante as reparações.

Vantagens:

- Tamanho universal.
- Resistente a água, óleo e gorduras.
- Ideal para utilizar antes da entrega da viatura.

Código	Marca	Descrição
80308	3M	Protector de tapetes

3M Revestimento Cabine

Código	Marca	Descrição
06839	3M	1 US Gal 3.78 litros

3M Scotch Fita de Mascarar 2328

Disponível em 4 tamanhos a fota para mascarar de uso geral 2328 é apropriada para aplicações não críticas. resistente a solventes e com suporte fino, adere bem na borracha, no vidro e sobre pinturas antigas. Com um poder de aderência, uma grande resistência e adaptabilidade, a fita 2328 pode facilmente remover-se sem existir transferência de adesivo.

Vantagens:

- Adesão segura.
- Fácil de remover.
- Boa adpatabilidade.
- Grande Resistência .

Código	Marca	Descrição
2328	3M	Texto



3M Scotch Fita de Mascarar de Alto Rendimento 3434

Fita de alta performance concebida para satisfazer todas as necessidades de mascaramento no mercado da repintura automóvel. excelente resistência à água, a fita 3434 pode ser usada quer com tintas 2K de última geração, quer com tintas aquosas.

Vantagens:

- Resistente a água e a solventes.
- Excelente poder de adesão.
- A tinta não penetra.
- Conformável.
- Cor contrastante para fácil identificação.

Código	Marca	Descrição
07895-99	3M	3M Scotch Fita de Mascarar de Alto Rendimento 3434



3M Scotch Linha de Fitas Stripping

Fita com 14 metros de comprimento e 25mm de largura, com várias tiras de 1,6mm. Retirando qualquer uma das tiras podem-se fazer múltiplas configurações. Como a espessura da fita é de 0,115mm, o resalto de pintura é mínimo.

Vantagens:

- Não deixa resíduos, inclusivamente em pinturas não curadas totalmente.
- Muito flexível. Pode-se fazer todo o tipo de contornos.
- Resistente ao despolimento durante o acabamento.

Código	Marca	Descrição
06314	3M	Linha de fitas Stripping 25,4mm x 13,9m



3M Slime - Película para Mascarar Pulverizável

Slime é um líquido aquoso pulverizável o que é uma alternativa aos sacos e aos filmes de plástico. Protege o automóvel, durante o processo de reparação, de pulverizações, pequenos riscos e de chispas de soldadura. Aplica-se com uma pistola de pintar com bico 1,8.

Depois de seco, toda a sujidade e poeiras permanecem por baixo do filme, inclusivé nas cavas das rodas. Depois de utilizado, basta lavar com água.

Vantagens:

- Protege o automóvel de pulverizações e elimina rectificações.
- Protege o automóvel do mais pequeno dano, como por exemplo, de chispas de soldadura.
- Uma camada = economiza tempo de trabalho.
- Esconde a sujidade e poeiras - elimina contaminação.
- Fácil de eliminar - basta lavar com água.

Código	Marca	Descrição
06847	3M	Slime 1US Gal 3.78litros
06851	3M	Slime 5US Gal 18.92litros
06856	3M	Slime 15US Gal 56.78litros



8K Cobertura Aquaiber Azul

Cobertura Aquaiber Azul

Dimensões disponíveis: 4 x 150m

Aplicabilidade: Repintura Automóvel, Construção Civil e Indústria.

Código	Marca	Descrição
PHA150.4	8K	Cobertura Aquaiber Azul



8K Cobertura Lite Verde

Cobertura Lite Verde

Dimensões disponíveis: 4 x 200m

Aplicabilidade: Repintura Automóvel, Construção Civil e Indústria

Código	Marca	Descrição
PHL200.4	8K	Cobertura Lite Verde



8K Coberturas Plásticas

Coberturas Plásticas

Dimensões Disponíveis: 4 x 5m

Aplicabilidade: Repintura Automóvel, Construção Civil e Indústria

Código	Marca	Descrição
PH0005.4	8K	Coberturas Plásticas



8K Filme Electroestático HDPE c/ fita

8K Filme Electroestático HDPE c/ Fita 9mm ou 25mm

Dimensões disponíveis:

- 0350mm
- 0600mm
- 0900mm
- 1100mm
- 1800mm
- 3600mm

Aplicabilidade: Repintura Automóvel, Construção Civil e Indústria

Código	Marca	Descrição
PH	8K	Filme Electroestático HDPE c/ fita



8K Filme Plástico HDPE

Dimensões disponíveis:

- 4 x 150m
- 4 x 300m

Aplicabilidade: Repintura Automóvel, Construção Civil e Indústria

Código	Marca	Descrição
PH	8K	Filme Plástico HDP

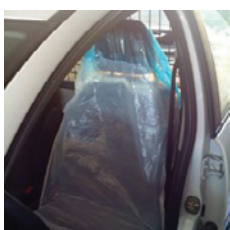

8K Protecção Assento



8K Protecção Optiset 3 em 1



8K Protecção Roda

Protecção para Roda

Dimensões disponíveis: 1300 x 1300mm

Código	Marca	Descrição
DV09532	8K	Protecção Assento

Código	Marca	Descrição
PH04.1	8K	Protecção Optiset 3 em 1

Código	Marca	Descrição
16755	3M	3M Mini Réguas de mistura



8K Sistema de Protecção Optifit

Sistema de Protecção Optifit

Dimensões disponíveis:

- P. Assento: 790 x 1330mm
- P. Volante: 490 x 150mm
- Tapete: 550 x 550mm

Código	Marca	Descrição
PH01.1	8K	Texto
PH02.1	8K	Texto
PH03.1	8K	Texto



Aplicador para Filme HD

Código	Marca	Descrição
704894	Marcheschi	Aplicador para Filme HD (120 - 182 - 238)



Bobine de filme HD

Código	Marca	Descrição
704891	Marcheschi	Bobine de Filme HD 120 cm 50 m
704892	Marcheschi	Bobine de Filme HD 182 cm 30 m
704893	Marcheschi	Bobine de Filme HD 238 cm 30 m



Cobertura para Auto

Código	Marca	Descrição
7048034001	Marcheschi	Cobertura para Auto 3 X 5,5
7048034002	Marcheschi	Cobertura para Auto 3,75 X 6



Cobertura de viaturas para pintura

Código	Marca	Descrição
70480115	Marcheschi	Cobertura de viaturas para pintura 3,80 X 6



Cobertura para cadeiras Rolo

Código	Marca	Descrição
70480310	Marcheschi	Cobertura de assento (100 Peças) em Rolo



Suporte de parede para Cobertura de Cadeira

Código	Marca	Descrição
7048031099	Marcheschi	Suporte de parede para cobertura de assento



Aplicador para Cobertura de Volantes

Código	Marca	Descrição
7048031599	Marcheschi	Aplicador para Cobertura de Volantes



Cobertura para volantes Rolo

Código	Marca	Descrição
70480315	Marcheschi	Cobertura para volantes (120 m) em Rolo



Macro Filme Electrorotativo para pintura

Código	Marca	Descrição
7048011001	Marcheschi	Macro Film Electrorotativo para cobertura de viaturas para pintura 4 X 100 m (Azul)



Luciroll

Código	Marca	Descrição
7048022001	Marcheschi	LUCIROLL - Rolo (450 peças 30x40)
7048022002	Marcheschi	LUCIROLL - Folhas (100 peças 40X50)



Panotex

Código	Marca	Descrição
7048023505	Marcheschi	PANOTEX - Feltro para polir (200 peças)

Preparação e Tratamento > Tratamento



1Z Bálsamo conservador

Conservador mate/brilhante para todo o tipo de borracha, deflectores, pára-choques de material sintético, pneus, etc. Recupera a beleza da cor e protege as partes mais frágeis. Mantém a vedação das portas flexível. Protege contra todas as intempéries, resistente aos raios ultra-violetas. Testado em shampoos e em percursos de lavagem. Nota: Este produto contém silicone.

Código	Marca	Descrição
970205	1Z	300 ml, Lata em forma de pulverizador



1Z Cockpit Anti-estático

Tratamento apto para o interior sem a presença de óleos e gorduras. É um produto anti-estático e repelente de sujidade, deixando um brilho resplandecente e um novo perfume fresco e agradável. Através da eliminação de odores indesejáveis, os maus cheiros irão ser neutralizados. Tem um efeito termoestável, mesmo em temperaturas elevadas. Este produto tem o poder de proteger as partes mais frágeis das superfícies sintéticas. Sem efeito nocivo sobre o colector.

Código	Marca	Descrição
920108	1Z	300 ml, Lata em forma de pulverizador
902105	1Z	5 Lts, Lata (isento de silicone)

1Z Cockpit Citrus

Produz o mesmo efeito que o antiestático largando um cheiro a limão muito delicado. Este não vai só eliminar os odores indesejáveis, neutralizando-os, como também perfuma e refresca delicadamente o interior do seu carro.

Código	Marca	Descrição
920505	1Z	300 ml, lata em forma de pulverizador
923109	1Z	600 ml, lata em forma de pulverizador

1Z Cockpit Premium

Limpa e trata ao mesmo tempo o cockpit, produzindo um efeito anti-estático. As partes sintéticas do interior mantêm-se mate após a aplicação. Além disso este produto está apto à limpeza de todas as superfícies planas de vidro, sintéticas e de vernizes metálicos. Também apropriado no uso doméstico.

Nota importante: Se se tratar o veículo, antes de polir, com este produto os resultados do polimento melhoram significativamente.

Código	Marca	Descrição
924705	1Z	500 ml, Pistola pulverizadora
924520	1Z	10 Lts, Bidão de plástico

1Z Espuma para limpeza de estofos

Conserva e limpa profundamente todo o tipo de estofos, tapetes e tecidos de veludo. Elimina a sujidade penetrante como gordura, óleo, etc. Recupera e beleza da cor sem deixar quaisquer manchas de sujidade. Biodegradável e isento de formalina.

Modo de Aplicação: Aplicar o produto com o pulverizador virado para baixo e directamente para a nódoa. Deixar desaparecer a espuma e de seguida limpar.

Código	Marca	Descrição
924005	1Z	400 ml, lata em forma de pulverizador

1Z Produto para limpar borracha

É um sistema de limpeza bifásico bastante suave, dissolvente da sujidade. Limpa por completo e elimina facilmente vestígios de borracha existentes, alcatrão, betume e nicotina. É repelente da sujidade e produz um efeito anti-estático, aclarando assim a superfície. Está apropriado para tectos sintéticos de automóveis, assentos, equipamentos, tabliers e partes laterais. Biodegradável, isento de formalina, sem efeito nocivo sobre o ambiente e sem agentes propulsores.

Modo de Aplicação: aplicar o produto puro nos plásticos e deixar actuar durante algum tempo (3 a 4 minutos). De seguida limpar. Porque este produto elimina totalmente todas as sujidades e produtos aplicados anteriormente, poderá nalguns casos embaciar e esbranquiçar os plásticos. Aconselha-se a utilizar como produto de acabamento o produto renovador de plásticos Kunststoff Peleger.

Código	Marca	Descrição
924410	1Z	500 ml, Pistola pulverizadora
924425	1Z	10 Lts, Bidão de plástico

1Z Produto para limpar interior

É um produto altamente concentrado de alto rendimento, elimina sem esforço deixando um brilho mate, sem deixar marcas de riscos ou bolhas. Limpa todo o tipo de superfícies (couro sintético, plásticos, vidros, azulejos, cerâmicas, tecidos, estofos, pele, etc.). Mantém a sua força activa, mesmo sendo usado em águas duras, devido a uma fórmula química especial (anti-lima). Este produto contém um aroma muito agradável e suave.

QUANTIDADES DE DILUIÇÃO:

- Para limpeza normal (superfícies e materiais frágeis e sensíveis): 1/20 até 1/30
- Para limpeza de superfícies e materiais com um grau de alta sujidade: 1/5 até 1/10
- Para limpeza de superfícies e materiais com um grau de elevada sujidade: USAR PURO
- Para limpeza de estofos usar puro: até 1/30

Nota: A diluição deste produto usado em máquinas de lavagem de estofos é sempre 1/30

Garantia: Isento de formalina, biodegradável. Compatível com o meio ambiente.

Código	Marca	Descrição
900105	1Z	1000 ml, frasco de plástico
900110	1Z	10 Lts, Bidão de plástico
900115	1Z	26 Kgs, Bidão de plástico



1Z Produto para limpar superfícies sintéticas

Limpa e conserva, resistindo a temperaturas variáveis, todas as superfícies sintéticas, como por exemplo, pára-choques, cockpit, o revestimento interior tal como superfícies de borracha e pneus, deixando nelas um brilho mate. Protege a longo prazo as cores e as superfícies através da inversão de pólos da estrutura molecular e do sistema C.I.S. (sistema de igualização de cores automático). Aprovado pelos sistemas de lavagem. Patente I. Vb.
Nota: Produto indicado para plásticos interiores de veículos fabricados a partir de 2001.

Código	Marca	Descrição
972610	1Z	500 ml, Pistola pulverizadora



1Z Produto para limpeza estofos de pele

Produto destinado a limpar e conservar estofos de pele.
Modo de Aplicação: Aplicar o produto num pano e em seguida limpar a pele. Nuca aplicar o produto directamente na pele

Código	Marca	Descrição
924805	1Z	250 ml, Frasco de plástico

Preparação e Tratamento > Vidros



1Z Anti-Frost -70°

Detergente líquido anticongelante para adição em água para limpeza de pára-brisas.
Modo de Aplicação: Uma embalagem por reservatório.

Código	Marca	Descrição
941505	1Z	150 ml, Dose em embalagem plástica



1Z Polidor de vidro

Polimento especial para jantes e vidros. É de consumo económico e prático. Limpa a sujidade dos vidros sem deixar resíduos, como também salpicos de pó, restos de cola, ceras, óleos, silicone, poluição, restos de tintas, mastique, etc. Elimina estrias e reflexos. Contribui para o melhoramento da hidrofília e é adequado para janelas de optimização CW. Elimina o chiar e o trepidar da borracha do limpa-vidros. Isento de silicone.
Nota: Se usado manualmente aconselha-se, para maior rendimento deste produto, o uso da esponja multifuncional (Código 912410).

Código	Marca	Descrição
932410	1Z	1000 ml, Lata



1Z Produto de limpeza especial para janelas

É um produto de limpeza especial para todo o tipo de vidros e janelas, tal como para superfícies planas e esmaltadas na área da cozinha. Elimina sem problemas e sem deixar vestígios a sujidade, gordura, cera e silicone. Altamente eficaz. Não danifica superfícies envernizadas, cromadas e de borracha. Contém um orifício adequado para a espuma. Sem efeito nocivo sobre o ambiente e isento de agentes propulsores. Pode-se empregar na limpeza de difusores sintéticos.
Diluição: este produto permite uma diluição até 1/10, no entanto de aplicar puro o rendimento do trabalho aumenta consideravelmente.

Código	Marca	Descrição
921410	1Z	500 ml, Pistola pulverizadora
921415	1Z	10 Lts, Bidão de plástico
921420	1Z	25 Lts, Bidão de plástico



1Z Produto para limpar janelas 100 + CW

É um produto intensivo para limpeza das janelas dos sistemas de lavagem. Elimina em segundos óleo, gordura, silicone, cera, insectos, reflexos perigosos e a poluição dos vidros frontais e traseiros. O doseamento correcto garante a isenção de traços e reflexos. Elimina o trepidar e o chiar provocados pela borracha do limpa-vidros. Reduz o desgaste da borracha devido à presença de agentes antigripantes. Neutraliza o ambiente ácido. Sem efeito nocivo sobre o ambiente, isento de formalinas e biodegradável.

Código	Marca	Descrição
921805	1Z	10 Lts, Bidão de plástico Diluição: 1/10



1Z Produto para limpar janelas Optimal

É um produto intensivo para a limpeza das janelas dos sistemas de lavagem. Elimina em segundos óleos, gordura, silicone, cera, insectos, reflexos perigosos e a poluição dos vidros frontais e traseiros. O doseamento correcto garante a isenção de traços e reflexos. Elimina o trepidar e o chiar provocados pela borracha do limpa-vidros. Reduz o desgaste da borracha devido à presença de agentes antigripantes. Neutraliza o ambiente ácido. Sem efeito nocivo sobre o ambiente, isento de formalinas e biodegradável. Pode empregar nas limpezas de difusores sintéticos.

Código	Marca	Descrição
921705	1Z	150 ml, Dose em embalagem plástica



1Z Spray para vidros

É um produto altamente concentrado, com uma espuma aderente especial para reforçar o poder da limpeza. Apto para interiores e exteriores. Elimina rapidamente resíduos de insectos fixados nas janelas e nos faróis, poluição, silicon, gorduras e óleo. Como também elimina interiormente manchas de nicotina das janelas e dos espelhos. Garante uma limpeza sem deixar riscos nem reflexos. Também aplicável no uso doméstico, como por exemplo, nos espelhos e nos vidros das janelas, da televisão, ecrãs, etc. não prejudica nem danifica superfícies de verniz, de cromo e de borracha. Biodegradável. Apropriado para a limpeza de difusores sintéticos.

Código	Marca	Descrição
920405	1Z	300 ml, Lata em forma de pulverizador

Preparação e Tratamento > Outros



1Z Acrysol Eliminador de alcatrão

Desengordurante para pintura. É um produto de limpeza especial e eficaz. Limpa em pormenor as superfícies de automóveis novos e usados eliminando o silicone neles existente. Predestinado para pintores, oficinas e vendedores de automóveis usados. Elimina, sem deixar resíduos, cera, óleo, polimentos, restos de cola, betume, material de protecção aplicada na parte de baixo da carroçaria, nicotina, alcatrão e restos de poliuretano fixados nos pára-brisas.

Código	Marca	Descrição
910105	1Z	1000 ml, Lata
910110	1Z	5 Lts, lata
910120	1Z	25 Lts, Lata



1Z Ambientador

Ambientador para adição em produtos cujo cheiro não seja agradável. Diluição: 500 ml para 250 Lts de produto

Código	Marca	Descrição
930605	1Z	500 ml, Frasco Citrosfresh
930705	1Z	500 ml, Frasco Sport-Fresh



1Z Descongelante

Descongela os vidros dos carros. Evita que o vidro gele novamente. Modo de Aplicação: Abrir o pulverizador manual. Pulverizar o vidro para descongelá-lo. Eliminar o gelo derretido tanto quanto possível. Para evitar que o vidro congele novamente repetir a operação. Se a camada de gelo for muito grossa, repetir a operação mais vezes com curtos intervalos. Depois de usar, fechar a tampa de pulverização. Contém: glicol, álcool técn. > 80%, > 5% de tensidas não iónicas, corante. Nota: Manter afastado das fontes de ignição. Não fumar. Utilizar unicamente de acordo com as presentes instruções. Manter fora do alcance das crianças. Facilmente inflamável. Não deitar para o lixo doméstico. A embalagem respeita o meio ambiente.

Código	Marca	Descrição
940615	1Z	500 ml, Pistola pulverizadora



1Z Eliminator de cheiros

Produto destinado a eliminar os maus odores das viaturas.

Modo de Aplicação: Fechar os vidros da viatura e pulverizar o interior com 5 a 6 bombadas. Aguardar 2 a 3 minutos antes de entrar na viatura.

Nota: Este produto não é tóxico. A sua inalação não provoca riscos para a saúde.

Código	Marca	Descrição
922105	1Z	500 ml, Pulverizador



1Z Tratamento borracha

Tratamento intensivo de borrachas. Produto para tratamento de pneus.

Conservador mate/brilhante para todo o tipo de borracha. Limpa e conserva ao mesmo tempo. Evita rupturas e gretas, ou seja, endurecimentos. Resistente aos raios ultra-violeta e repelente da água. Ideal para conservar pneus e capachos. Protege a vedação das portas contra o gelo e recupera a beleza da cor. Prolonga a durabilidade das superfícies de borracha. Possui aditivos elásticos. Isento de silicone.

Código	Marca	Descrição
970505	1Z	1000 ml, Lata
970510	1Z	5 Lts, Lata
970515	1Z	25 Lts, Lata



1Z Tratamento plásticos

Tratamento intensivo de plásticos. Conservador especial mate/brilhante para materiais sintéticos e de borracha, como por exemplo, deflectores, pára-choques, pneus, revestimentos, etc. Recupera a beleza da cor, é resistente aos raios ultra-violeta e totalmente repelente da água.

Nota: Este produto aplica-se com óptimos resultados no isolamento de borrachas e plásticos, evitando que se manchem, antes de se efectuar o polimento de uma viatura.

Código	Marca	Descrição
914710	1Z	1000 ml, Lata
914715	1Z	5 Lts, Lata
914720	1Z	25 Lts, Lata

Redes de ar comprimido > Acessórios



Descarregador Automático Série SC

Código	Marca	Descrição
7065045F603	OMI	SC AUT 16B 1/8"
7065045D120	OMI	SC 12 16B 1/2"



Descarregador de Condensação p/ Depósitos

Código	Marca	Descrição
7065045D035	OMI	Intellidrain 16B 3/8"

Redes de ar comprimido > Acessórios de ligação

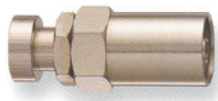

Adaptadores para tubo borracha

Código	Marca	Descrição
7123601875	Gentilin	Adaptador Fêmea p/ Tubo de Borracha Ø 10 Modelo 018F 1/4
7123601815	Gentilin	Adaptador Macho p/ Tubo de Borracha Ø 10 Modelo 018 1/4
7123601825	Gentilin	Adaptador Macho p/ Tubo de Borracha Ø 10 Modelo 018 3/8
7123601823	Gentilin	Adaptador Macho p/ Tubo de Borracha Ø 8 Modelo 018 3/8
712360100006	Gentilin	Adaptador para tubo de borracha Modelo 010 6X14
712360190002	Gentilin	Adaptador Macho Simples p/ Baioneta Modelo 019 1/4

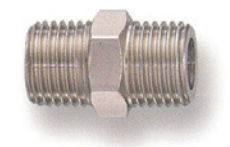

Derivação em V

Código	Marca	Descrição
7123608004	Gentilin	Derivação em V Fêmea 1/2
7123608013	Gentilin	Derivação Em V Fêmea 3/8
7123608014	Gentilin	Derivação em V Macho 1/2
71236008002	Gentilin	Derivação em V Macho 1/4
71236008003	Gentilin	Derivação em V Macho 3/8

Ficha Rápida

Código	Marca	Descrição
712363530006	Gentilin	Ficha Rápida com Muele Modelo 503CEE 6x8
712363530008	Gentilin	Ficha Rápida com Muele Modelo 503CEE 8x10
712363520006	Gentilin	Ficha Rápida com Ponteira Modelo 502CEE 6x14
712363520008	Gentilin	Ficha Rápida com Ponteira Modelo 502CEE 8x17
712363500004	Gentilin	Ficha Rapida Macho Modelo 500CEE 1/2
712363500003	Gentilin	Ficha Rapida Macho Modelo 500CEE 3/8

Joelho

Código	Marca	Descrição
712335103500	Gentilin	Joelho Macho 1/2
712335	Gentilin	Joelho Macho 3/8
712333	Gentilin	Joelho Macho Fêmea 3/8

Ponteiras

Código	Marca	Descrição
7123601600	Gentilin	Ponteira Baioneta Modelo 016
712360630006	Gentilin	Ponteira com Mola p/ Tubo Espiral Modelo 063 6x8
712360630008	Gentilin	Ponteira com Mola p/ Tubo Espiral Modelo 063 8x10
7123601402	Gentilin	Ponteira Macho Modelo 014 1/4
712360130006	Gentilin	Ponteira p/ Tubo de Borracha Modelo 013 6X14

Redução

Código	Marca	Descrição
7123607102	Gentilin	Redução Fêmea Modelo R22 3/8X1/4
7123607103	Gentilin	Redução Fêmea Modelo R24 1/2X1/4
7123607104	Gentilin	Redução Fêmea Modelo R26 1/2X3/8
7123607004	Gentilin	Redução Macho Modelo N10 1/4X1/4
7123607005	Gentilin	Redução Macho Modelo N12 1/4X3/8
7123607006	Gentilin	Redução Macho Modelo N13 1/4X1/2
7123607007	Gentilin	Redução Macho Modelo N14 3/8X3/8
7123607008	Gentilin	Redução Macho Modelo N16 3/8X1/2
7123607009	Gentilin	Redução Macho Modelo N18 1/2X1/2
7123607303	Gentilin	Redução Prolonga Fêmea-Fêmea Modelo M40 1/4x1/4
7123607306	Gentilin	Redução Prolonga Fêmea-Fêmea Modelo M42 3/8x3/8
7123607308	Gentilin	Redução Prolonga Fêmea-Fêmea Modelo M44 1/2x1/2
7123607203	Gentilin	Redução Prolonga Fêmea-Macho Modelo RP28 1/4Fx1/4M
7123607204	Gentilin	Redução Prolonga Fêmea-Macho Modelo RP30 3/8Fx1/4M
7123607205	Gentilin	Redução Prolonga Fêmea-Macho RP32 1/2Fx1/4M
7123607207	Gentilin	Redução Prolonga Fêmea-Macho RP34 1/2Fx3/8M
7123607206	Gentilin	Redução Prolonga Fêmea-Macho RP36 3/8Fx3/8M

T

Código	Marca	Descrição
7123608302	Gentilin	Tê 4 Vias 3 Fêmeas 1 Macho 1/4
704227091	Gentilin	Tê de 3 Vias Fêmea 1/4
7123608223	Gentilin	Tê de 3 Vias Fêmeas 3/8

Tubo com ponteira

Código	Marca	Descrição
7123701220	Gentilin	Tubo com Ponteira de Alavanca 40Cm Ø 6x12



Tubo RILSAN

Código	Marca	Descrição
7123KR1006	Gentilin	Tubo RILSAN 6x 8 10 M
7123KR1506	Gentilin	Tubo RILSAN 6x 8 15 M
7123KR3006	Gentilin	Tubo RILSAN 6x 8 30 M
7123KR1008	Gentilin	Tubo RILSAN 8x10 10 M
7123KR1508	Gentilin	Tubo RILSAN 8x10 15 M
7123KR3008	Gentilin	Tubo RILSAN 8x10 30 M

Redes de ar comprimido > Filtros



Air System Copos p/ filtros ou lubrificantes

Código	Marca	Descrição
7073CF2512	Air System	Copo p/ Filtro Água 1/2 Vidro
7073CF2414	Air System	Copo p/ Filtro Água 1/4 Vidro
7073CFM2612	Air System	Copo p/ Filtro Água 1/2 Metálico
7073CF2514	Air System	Copo p/ Filtro Água 1/4 Metálico
7073CL1412	Air System	Copo p/ Lubrificador 1/2 Vidro
7073CL14A14	Air System	Copo p/ Lubrificador 1/4 Vidro
7073CL15A12	Air System	Copo p/ Lubrificador 1/2 Metálico
7073CML1514	Air System	Copo p/ Lubrificador 1/4 Metálico



Air System Descarregador

Código	Marca	Descrição
7073SA3410	Air System	Descarregador Automático 3/4 - 1"
7073SA3812	Air System	Descarregador Automático 3/8 - 1/2"

Air System Lubrificador

Código	Marca	Descrição
7073L14	Air System	Lubrificador 1/4" Vidro
7073L12	Air System	Lubrificador 1/2" Vidro
7073LM14	Air System	Lubrificador 1/4" Metálico
7073LM12	Air System	Lubrificador 1/2" Metálico

Air System Manómetro

Código	Marca	Descrição
7073M40	Air System	Manómetro de Ø 40 1/8"
7073M50	Air System	Manómetro de Ø 50 1/8"
7073M63	Air System	Manómetro de Ø 63 1/4"



Air System Parafuso de Ligação

Código	Marca	Descrição
7073V14	Air System	Parafuso de Ligação 1/4"
7073V12	Air System	Parafuso de Ligação 1/2"
7073V34	Air System	Parafuso de Ligação 3/4"
7073V10	Air System	Parafuso de Ligação 1"



Air System Regulador com Manómetro

Código	Marca	Descrição
7073R14	Air System	Regulador c/ Manómetro 1/4"
7073R12	Air System	Regulador c/ Manómetro 1/2"
7073R34	Air System	Regulador c/ Manómetro 3/4"
7073R10	Air System	Regulador c/ Manómetro 1"



Air System Regulador de Pressão

Código	Marca	Descrição
7073R1038	Air System	Regulador de Pressão c/ Filtro e Torneira p/ Ligação Baioneta
7073R1412	Air System	Regulador de Pressão c/ Filtro e Torneira p/ Ligação Baioneta



Air System Suporte

Código	Marca	Descrição
7073SF14	Air System	Suporte 1/8 - 1/4"
7073SF12	Air System	Suporte 3/8 - 1/2"



Air System Taco

Código	Marca	Descrição
7073T2514	Air System	Taco Fig 25 p/ FR 1/4



Air System Vedante

Código	Marca	Descrição
7073OR14	Air System	Vedante 1/4"
7073OR12	Air System	Vedante 1/2"
7073OR34	Air System	Vedante 3/4"
7073OR10	Air System	Vedante 1"



Air System Filtro de ar

Código	Marca	Descrição
7073F14	Air System	Filtro de Ar 1/4" Vidro
7073F12	Air System	Filtro de Ar 1/2" Vidro
7073FM14	Air System	Filtro de Ar 1/4" Metálico
7073FM12	Air System	Filtro de Ar 1/2" Metálico
7073FM34	Air System	Filtro de Ar 3/4" Metálico
7073FM10	Air System	Filtro de Ar 1" Metálico



Filtros Desoleadores Série PF - Filtragem 1 Micron

Código	Marca	Descrição
706504A0060P	OMI	F0010 1.170 L/min - 1/2"
706504A0108P	OMI	F0018 1.800 L/min - 3/4"
706504A0180P	OMI	F0030 3.000 L/min - 3/4"
706504A0204P	OMI	F0034 3.400 L/min - 1"
706504A0300P	OMI	F0050 5.000 L/min - 1"
706504A0432P	OMI	F0072 7.200 L/min - 1 1/2"



Cartuchos para Filtros Desoleadores Série PF - Filtragem 1 Micron

Código	Marca	Descrição
706504E0060P	OMI	F0010 1.170 L/min - 1/2"
706504E0108P	OMI	F0018 1.800 L/min - 3/4"
706504E0180P	OMI	F0030 3.000 L/min - 3/4"
706504E0204P	OMI	F0034 3.400 L/min - 1"
706504E0300P	OMI	F0050 5.000 L/min - 1"
706504E0432P	OMI	F0072 7.200 L/min - 1 1/2"



Filtros Desoleadores c/ Cartucho Série HF - Filtragem 0,01 Micron (Especial para Pintura Montados a Seguir aos PF)

Código	Marca	Descrição
706504A0060H	OMI	F0010 1.170 L/min - 1/2"
706504A0108H	OMI	F0018 1.800 L/min - 3/4"
706504A0180H	OMI	F0030 3.000 L/min - 3/4"
706504A0204H	OMI	F0034 3.400 L/min - 1"
706504A0300H	OMI	F0050 5.000 L/min - 1"
706504A0432H	OMI	F0072 7.200 L/min - 1 1/2"



Cartuchos para Filtros Desoleadores Série HF - Filtragem 0,01 Micron Especial para Pintura

Código	Marca	Descrição
706504E0060H	OMI	F0010 1.170 L/min - 1/2"
706504E0108H	OMI	F0018 1.800 L/min - 3/4"
706504E0180H	OMI	F0030 3.000 L/min - 3/4"
706504E0204H	OMI	F0034 3.400 L/min - 1"
706504E0300H	OMI	F0050 5.000 L/min - 1"
706504E0432H	OMI	F0072 7.200 L/min - 1 1/2"
7065045F610	OMI	Manómetro Diferencial



Separadores de Condensação

Código	Marca	Descrição
706503A0060AG	OMI	SA 0010 1.000 L/min - 1/2"
706503A0180AG	OMI	SA 0030 3.000 L/min - 3/4"
706503A0300AG	OMI	SA 0050 5.000 L/min - 1"
706503A0570AG	OMI	SA 0095 9.500 L/min - 1" 1/2"

Redes de ar comprimido > Linhas de ar



Abraçadeira de sustentação em metal

Marca: Omi	Descrição
7065MFERF020	Abraçadeira de sustentação Ø 20
7065MFERF025	Abraçadeira de sustentação Ø 25
7065MFERF032	Abraçadeira de sustentação Ø 32
7065MFERF040	Abraçadeira de sustentação Ø 40
7065MFERF063	Abraçadeira de sustentação Ø 63



Abraçadeira de sustentação PVC

Marca: Omi	Descrição
7065PFED5020	Abraçadeira de sustentação PVC Ø 20
7065PFED5025	Abraçadeira de sustentação PVC Ø 25
7065PFED5032	Abraçadeira de sustentação PVC Ø 32
7065PFED5040	Abraçadeira de sustentação PVC Ø 40
7065PFED5063	Abraçadeira de sustentação PVC Ø 63



Acessório da fresa p/ furar tubo

Marca: Omi	Descrição
7065MMISP025	Acessório da fresa p/ furar tubo 25:32
7065MMISP040	Acessório da fresa p/ furar tubo 40:63



Baixada de derivação rápida

Marca: Omi	Descrição
7065PDERD025020	Baixada de derivação rápida Ø 25 x 20
7065PDERD032020	Baixada de derivação rápida Ø 32 x 20
7065PDERD040020	Baixada de derivação rápida Ø 40 x 20
7065PDERD040025	Baixada de derivação rápida Ø 40 x 25
7065PDERD063020	Baixada de derivação rápida Ø 63 x 20
7065PDERD063025	Baixada de derivação rápida Ø 63 x 25
7065PDERD063032	Baixada de derivação rápida Ø 63 X 32



Baixada de derivação rápida com rosca fêmea

Marca: Omi	Descrição
7065PDERF025G04	Baixada de derivação rápida com rosca fêmea Ø 25 x 1/2"
7065PDERF032G04	Baixada de derivação rápida com rosca fêmea Ø 32 X 1/2"
7065PDERF040G04	Baixada de derivação rápida com rosca fêmea Ø 40 X 1/2"
7065PDERF040G05	Baixada de derivação rápida com rosca fêmea Ø 40 X 3/4"
7065PDERF063G04	Baixada de derivação rápida com rosca fêmea Ø 63 X 1/2"
7065PDERF063G05	Baixada de derivação rápida com rosca fêmea Ø 63 X 3/4"
7065PDERF063G06	Baixada de derivação rápida com rosca fêmea Ø 63 X 1"



Baixada de derivação rápida com rosca macho

Marca: Omi	Descrição
7065PDERM025G04	Baixada de derivação rápida com rosca macho Ø 25 x 1/2"
7065PDERM032G04	Baixada de derivação rápida com rosca macho Ø 32 X 1/2"
7065PDERM040G04	Baixada de derivação rápida com rosca macho Ø 40 X 1/2"
7065PDERM040G05	Baixada de derivação rápida com rosca macho Ø 40 X 3/4"
7065PDERM063G04	Baixada de derivação rápida com rosca macho Ø 63 X 1/2"
7065PDERM063G05	Baixada de derivação rápida com rosca macho Ø 63 X 3/4"
7065PDERM063G06	Baixada de derivação rápida com rosca macho Ø 63 X 1"



Barras de 3 metros em alumínio

Marca: Omi	Descrição
7065APIP3020	Barras de 3 metros Ø 20, espessura
7065APIP3025	Barras de 3 metros Ø 25, espessura
7065APIP3032	Barras de 3 metros Ø 32, espessura
7065APIP3040	Barras de 3 metros Ø 40, espessura
7065APIP3063	Barras de 3 metros Ø 63, espessura



Barras de 6 metros em alumínio

Marca: Omi	Descrição
7065APIP6020	Barras de 6 metros Ø 20, espessura
7065APIP6025	Barras de 6 metros Ø 25, espessura
7065APIP6032	Barras de 6 metros Ø 32, espessura
7065APIP6040	Barras de 6 metros Ø 40, espessura
7065APIP6063	Barras de 6 metros Ø 63, espessura



Casquilho junção fêmea

Marca: Omi	Descrição
7065YBUNIFG04	Casquilho junção fêmea Ø 1/2"
7065YBUNIFG05	Casquilho junção fêmea Ø 3/4"
7065YBUNIFG06	Casquilho junção fêmea Ø 1"
7065YBUNIFG07	Casquilho junção fêmea Ø 1 1/4"
7065YBUNIFG08	Casquilho junção fêmea Ø 1 1/2"
7065YBUNIFG10	Casquilho junção fêmea Ø 2"



Chanfrador

Marca: Omi	Descrição
7065PCHAM016	Chanfrador 16:50



Chave de aperto dupla tipo A

Marca: Omi	Descrição
7065PWREN016	Chave de Aperto dupla tipo A 20:32



Chave de aperto dupla tipo B

Marca: Omi	Descrição
7065PWREN040	Chave de aperto tipo B 40:63



Corta tubos

Marca: Omi	Descrição
7065PCUTT020	Corta tubos "20:63



Curva 45°

Marca: Omi	Descrição
7065PELBH020	Curva 45° Ø 20
7065PELBH025	Curva 45° Ø 25
7065PELBH032	Curva 45° Ø 32
7065PELBH040	Curva 45° Ø 40
7065PELBH063	Curva 45° Ø 63



Curva 90°

Marca: Omi	Descrição
7065PELBD020	Curva 90° Ø 20
7065PELBD025	Curva 90° Ø 25
7065PELBD032	Curva 90° Ø 32
7065PELBD040	Curva 90° Ø 40
7065PELBD063	Curva 90° Ø 63



Curva Dupla 45°

Marca: Omi	Descrição
7065APIPS020	Curva Dupla 45° Ø 20, espessura
7065APIPS025	Curva Dupla 45° Ø 25, espessura



Distanciador de parede

Marca: Omi	Descrição
7065MSPAC000	Distanciador de Parede



Distanciador de parede tipo A

Marca: Omi	Descrição
7065MSHELF180	Distanciador de parede tipo A 180 mm



Distanciador de parede tipo B

Marca: Omi	Descrição
7065MSHELF160	Distanciador de parede tipo B 160 mm
7065MSHELF210	Distanciador de parede tipo B 210 mm
7065MSHELF310	Distanciador de parede tipo B 310 mm
7065MSHELF510	Distanciador de parede tipo B 510 mm



Distanciador de tubo

Marca: Omi	Descrição
7065MDISTM05055	Distanciador de tubo M8x55mm



Distanciador de tubo roscado

Marca: Omi	Descrição
7065MRODTM08100	Distanciador de tubo roscado M8x100mm



Fresa para furar tubo

Marca: Omi	Descrição
7065MMILL025	Fresa para furar tubo 25:32
7065MMILL040	Fresa para furar tubo 40:63



Massa de lubrificação à base de vaselina

Marca: Omi	Descrição
7065MVASE0125	Massa de lubrificação 125 gr.
7065MVASE0500	Massa de lubrificação 500 gr.
7065MVASE1000	Massa de lubrificação 1000 gr.



Paté de parede 90° latão fêmea/fêmea

Marca: Omi	Descrição
7065BELBFG04G04	Paté de parede 90° latão fêmea/fêmea Ø 1/2"



Paté de parede 90° latão macho/fêmea

Marca: Omi	Descrição
7065BELBMG04G04	Paté de parede 90° latão macho/fêmea Ø 1/2"
7065BELBMG05G05	Paté de parede 90° latão macho/fêmea Ø 3/4"



Pinça de garra

Marca: Omi	Descrição
7065MHOLDM08002	Pinça de garra 2-3mm x M8
7065MHOLDM08003	Pinça de garra 3-8mm x M8
7065MHOLDM08008	Pinça de garra 8-14mm x M8
7065MHOLDM08014	Pinça de garra 14-20mm x M8



Pinça de parafuso

Marca: Omi	Descrição
7065MHOLDM06	Pinça de parafuso M6



Record fêmea com rosca com rosca interna em alumínio

Marca: Omi	Descrição
7065BCONF020G04	Record fêmea com rosca com rosca interna alumínio Ø 20 x 1/2"
7065BCONF025G05	Record fêmea com rosca com rosca interna alumínio Ø 25X3/4"
7065BCONF032G06	Record fêmea com rosca com rosca interna alumínio Ø 32 x 1"
7065BCONF040G07	Record fêmea com rosca com rosca interna alumínio Ø 40X1,1/4"
7065BCONF063G10	Record fêmea com rosca com rosca interna alumínio Ø 63 x 2"



Record macho com rosca com rosca interna em alumínio

Marca: Omi	Descrição
7065BCONM020G04	Record macho com rosca com rosca interna alumínio Ø 20 x 1/2"
7065BCONM025G05	Record macho com rosca com rosca interna alumínio Ø 25X3/4"
7065BCONM032G06	Record macho com rosca com rosca interna alumínio Ø 32 x 1"
7065BCONM040G07	Record macho com rosca com rosca interna alumínio Ø 40X1,1/4"
7065BCONM063G10	Record macho com rosca com rosca interna alumínio Ø 63 x 2"



Record macho em polietileno

Marca: Omi	Descrição
7065PCONM020G04	Record Macho em polietileno Ø 20 x 1/2"
7065PCONM020G05	Record Macho em polietileno Ø 20 x 3/4"
7065PCONM025G04	Record Macho em polietileno Ø 25 x 1/2"
7065PCONM025G05	Record Macho em polietileno Ø 25 x 3/4"
7065PCONM025G06	Record Macho em polietileno Ø 25 x 1"
7065PCONM032G06	Record Macho em polietileno Ø 32 x 1"
7065PCONM032G07	Record Macho em polietileno Ø 32 x 1 1/4"
7065PCONM040G06	Record Macho em polietileno Ø 40 x 1"
7065PCONM040G07	Record Macho em polietileno Ø 40 x 1,1/4"
7065PCONM040G08	Record Macho em polietileno Ø 40 x 1,1/2"
7065PCONM063G08	Record Macho em polietileno Ø 63 x 1 1/2"
7065PCONM063G10	Record Macho em polietileno Ø 63 x 2"



Redução

Marca: Omi	Descrição
7065PREDD025	Redução Ø 25X20
7065PREDD032	Redução Ø 32X25
7065PREDD040	Redução Ø 40X32
7065PREDD063	Redução Ø 63X40



Tampão Fim de Linha

Marca: Omi	Descrição
7065PENDC020	Tampão Fim de Linha Ø 20
7065PENDC025	Tampão Fim de Linha Ø 25
7065PENDC032	Tampão Fim de Linha Ø 32
7065PENDC040	Tampão Fim de Linha Ø 40
7065PENDC063	Tampão Fim de Linha Ø 63



Tê igual

Marca: Omi	Descrição
7065PTEET020	Tê igual Ø 20
7065PTEET025	Tê igual Ø 25
7065PTEET032	Tê igual Ø 32
7065PTEET040	Tê igual Ø 40
7065PTEET063	Tê igual Ø 63



Tês com Redução

Marca: Omi	Descrição
7065PTEER025	Tê com Redução Ø 25X20
7065PTEER032	Tê com Redução Ø 32X25
7065PTEER040	Tê com Redução Ø 40X32
7065PTEER063	Tê com Redução Ø 63x40



Tomada de parede com 2 saídas

Marca: Omi	Descrição
7065PAP2T020G04	Tomada de parede com 2 saídas 20 x 1/2
7065PAP2T025G04	Tomada de parede com 2 saídas 25 x 1/2



Tomada de parede com entrada fêmea com 3 saídas

Marca: Omi	Descrição
7065PAP3FG05G04	Tomada de parede com entrada fêmea com 3 saídas 3/4 x 1/2



Tubo flexível fêmea/fêmea

Marca: Omi	Descrição
7065YPFLEXG04	Tubo flexível fêmea/fêmea 1/2" 1500mm
7065YPFLEXG05	Tubo flexível fêmea/fêmea 3/4" 1500mm
7065YPFLEXG06	Tubo flexível fêmea/fêmea 1" 1500mm
7065YPFLEXG07	Tubo flexível fêmea/fêmea 1" 1/4 2200mm
7065YPFLEXG10	Tubo flexível fêmea/fêmea 2" 3000mm



União com batente interno

Marca: Omi	Descrição
7065PCOND020	União com batente interno Ø 20
7065PCOND025	União com batente interno Ø 25
7065PCOND032	União com batente interno Ø 32
7065PCOND040	União com batente interno Ø 40
7065PCOND063	União com batente interno Ø 63



União de passagem sem batente interno

Marca: Omi	Descrição
7065PCONC020	União de passagem sem batente interno Ø 20
7065PCONC025	União de passagem sem batente interno Ø 25
7065PCONC032	União de passagem sem batente interno Ø 32
7065PCONC040	União de passagem sem batente interno Ø 40
7065PCONC063	União de passagem sem batente interno Ø 63



Válvula Esfera

Marca: Omi	Descrição
7065PVALD020	Válvula Esfera Ø 20
7065PVALD025	Válvula Esfera Ø 25
7065PVALD032	Válvula Esfera Ø 32
7065PVALD040	Válvula Esfera Ø 40
7065PVALD063	Válvula Esfera Ø 63



Válvula esfera fêmea/fêmea

Marca: Omi	Descrição
7065YPVALFG04	Válvula esfera fêmea/fêmea Ø 1/2"
7065YPVALFG05	Válvula esfera fêmea/fêmea Ø 3/4"
7065YPVALFG06	Válvula esfera fêmea/fêmea Ø 1"
7065YPVALFG07	Válvula esfera fêmea/fêmea Ø 1 1/4"
7065YPVALFG10	Válvula esfera fêmea/fêmea Ø 2"



Válvula Esfera reforçada

Marca: Omi	Descrição
7065PVALL020	Válvula Esfera reforçada Ø 20
7065PVALL025	Válvula Esfera reforçada Ø 25
7065PVALL032	Válvula Esfera reforçada Ø 32
7065PVALL040	Válvula Esfera reforçada Ø 40

Redes de ar comprimido > Secadores de ar



Cartuchos Cerâmicos para Préfiltros Série QF - Filtragem 5 Micron

Código	Marca	Descrição
706504E0060Q	OMI	F0010 1.170 L/min - 1/2"
706504E0108Q	OMI	F0018 1.800 L/min - 3/4"
706504E0180Q	OMI	F0030 3.000 L/min - 3/4"
706504E0204Q	OMI	F0034 3.400 L/min - 1"
706504E0300Q	OMI	F0050 5.000 L/min - 1"
706504E0432Q	OMI	F0072 7.200 L/min - 1 1/2"



Depósitos Verticais

Código	Marca	Descrição
7050D270	Balma	Depósito vertical 270 lt. 11 bar sem acessórios.
7050XD270	Balma	Depósito vertical 270 lt. 11 bar com manómetro 63 e válvula segurança 3/8.
7050XAD270	Balma	Depósito vertical 270 lt. 11 bar com manómetro 63, válvula segurança 3/8, torneiras e uniões
7050D500	Balma	Depósito vertical 500 lt. 11 bar sem acessórios.
7050XD500	Balma	Depósito vertical 500 lt. 11 bar, manómetro 80 e válvula segurança 1/2 aferidos.
7050XAD500	Balma	Depósito vertical 500 lt. 11 bar, manómetro 80 e válvula segurança 1/2 aferidos, torneiras e uniões
7050D50015	Balma	Depósito vertical 500 lt. 15 bar sem acessórios.
7050XD50015	Balma	Depósito vertical 500 lt. 15 bar, manómetro 80 e válvula segurança 1/2 aferidos.
7050XAD50015	Balma	Depósito vertical 500 lt. 15 bar, manómetro 80 e válvula segurança 1/2 aferidos, torneiras e uniões
7050D900	Balma	Depósito vertical 900 lt. 11 bar sem acessórios.
7050XD900	Balma	Depósito vertical 900 lt. 11 bar, manómetro 80 e válvula segurança 1/2 aferidos.
7050XAD900	Balma	Depósito vertical 900 lt. 11 bar, manómetro 80 e válvula segurança 1/2 aferidos, torneiras e uniões

Depósitos Verticais - Opcionais

Código	Marca	Descrição
0074R10	Balma	Tubo ligação COMP/DEP 3/4+3/4 - 1 mt.
0074R15	Balma	Tubo ligação COMP/DEP 3/4+3/4 - 1,5 mt.
0074R20	Balma	Tubo ligação COMP/DEP 3/4+3/4 - 2 mt.
0074R30	Balma	Tubo ligação COMP/DEP 3/4+3/4 - 3 mt.
7065045D120	Balma	Descarregador automático serie SC 12 16B 1/2"
7065045D035	Balma	Descarregador de condensação p/ depósitos Intellidrain 16B - 3/8"



Préfiltros Cerâmicos c/ Cartuchos Série QF - 0005:0440 Filtragem 5 Micron

Código	Marca	Descrição
706504A0060Q	OMI	F0010 1.170 L/min - 1/2"
706504A0108Q	OMI	F0018 1.800 L/min - 3/4"
706504A0180Q	OMI	F0030 3.000 L/min - 3/4"
706504A0204Q	OMI	F0034 3.400 L/min - 1"
706504A0300Q	OMI	F0050 5.000 L/min - 1"
706504A0432Q	OMI	F0072 7.200 L/min - 1 1/2"

Secadores de Ar

Código	Marca	Descrição
7065ED054	OMI	ED 54 1/2" - 900 L/min
7065ED072	OMI	ED 72 1/2" - 1.200 L/min
7065ED108	OMI	ED ED 360 1" 1/2" - 6.000 L/min 108 3/4" - 1.800 L/min
7065ED144	OMI	ED 144 3/4" - 2.400 L/min
7065ED180	OMI	ED 180 3/4" - 3.000 L/min
7065ED270	OMI	ED 270 1" 1/2" - 4.500 L/min
7065ED270	OMI	ED 360 1" 1/2" - 6.000 L/min

Revestimentos > Revestimentos



3M Body Gard Lixagem Suave

Revestimento Anti-gravilha Liso para zonas visíveis.

Vantagens:

- Excelente acabamento.
- Secagem rápida.
- Pintável.

Código	Marca	Descrição
08886	3M	Lixagem suave, cinzento 1Kg



3M Body Gard Revestimento em Spray

Possui as mesmas características do SPRAY BODY SCHUTZ. Tem, no entanto, a vantagem de efectuar um acabamento liso.

Vantagens:

- Excelente resistência anti - gravilha.
- Secagem rápida.
- Pintável.

Código	Marca	Descrição
08159	3M	revestimento em spray cinzento 500ml
08158	3M	revestimento em spray preto 500ml



3M Body Gard Revestimento Texturado

Revestimento Anti-gravilha Texturado.

Estes revestimentos à base de borracha foram concebidos para efectuar o acabamento de origem nas oficinas de reparação automóvel. estão disponíveis em branco, cinzento e preto para aplicar em qualquer parte do carro onde seja necessária uma protecção. A textura pode variar um pouco dependendo do método de aplicação.

Vantagens:

- Excelente resistência anti-gravilha.
- Elevado conteúdo de sólidos.
- Pintável.

Código	Marca	Descrição
08888	3M	Revestimento texturado cinzento, 500ml
08868	3M	Revestimento texturado preto, 1Kg
08878	3M	Revestimento texturado branco, 1Kg
08879	3M	Revestimento texturado cinzento: 1Kg



3M Protecção Carroçaria

3M Body Schutz revestimento

Produto à base de asfalto, ideal para a protecção de painéis inferiores com facetas anticorrosiva e anti-ruído.

Vantagens:

- Flexível quando seca.
- Grande poder de cobertura.
- Seco ao tacto em 1 hora.
- Não escorre.
- Mudando a técnica de pulverização, conseguem-se diferentes texturas.

Código	Marca	Descrição
08861	3M	Revestimento preto 1 litro



3M Spray Schutz revestimento

Revestimentos rugosos, à base de borracha, de secagem rápida, recomendados para pequenas reparações.

Vantagens:

- À base de borracha para uma maior resistência e flexibilidade.
- Secagem rápida.
- Não escorre.
- Não requer aplicador.
- Resistente à intempérie.

Código	Marca	Descrição
08877	3M	Aerossol preto 500ml



3M Revestimentos para Soldaduras

3M Spray Zinco

Para pontos de soldadura

3M Weld Thru II revestimento

Código	Marca	Descrição
09113	3M	Spray Zinco cinzento 500ml
50410	3M	revestimento cinzento 377ml



IMPA Antigravilha OC 1Lt

Antigravilha com base em resinas alquídicas, pode ser aplicado em qualquer parte que requira protecção contra a corrosão e pedras.

Apresenta boa secagem, boa aderência.

Código	Marca	Descrição
1511	IMPA	IMPA Antigravilha OC 1Lt



IMPA Resina

Produto adequado para a reparação e reconstrução de pequenos danos na viatura, tanto de chapa metálica, cimento e madeiras.

Código	Marca	Descrição
3310	IMPA	Resina

Segurança e Higiene > Auriculares



3M Protectores Auditivos 1261

Protecção: Contra ruídos nocivos, especialmente indicados onde os níveis de ruído são um problema constante.

Características: As 3 orlas especialmente desenhadas para garantir um bom ajuste dão deste modo conforto e protecção. Material suave e cómodo garantindo mais conforto. A sua forma cónica evita ter que moldá-los antes de introduzi-los no ouvido. A caixa de protecção contém um clip de sujeição que permite guardá-los entre períodos de uso, reduzindo tempo e custos.

Aplicações: Especialmente indicados para quem usa óculos ou óculos de protecção

Normas: EN 352-2:1993, SNR=25dB. Marca CE.

Código	Marca	Descrição
1261	3M	Protectores Auditivos 1261



3M Protectores Auditivos Nivelados Premium 1525

Protecção: Para zonas com ruído especialmente onde houver ruídos altos.
 Características: Som exterior de nível baixo é detectado por dois microfones sendo o som transmitido em estereo para dentro dos protectores auriculares. Os sons têm um limite máximo de 82dB (A). Têm 5 níveis de ajuste de volume e uma bateria com a duração de 1000 horas, que se desliga automaticamente. Tem também uma amplificação até 12dB para uma audição melhorada e permite a ligação a outros aparelhos.
 Aplicações: Em todas as áreas com ruído onde a comunicação é importante para maior segurança e produtividade.
 Aprovações: EN 352-4:2001 SNR 24dB. Marca CE.

Código	Marca	Descrição
1525	3M	Protectores Auditivos Nivelados Premium



3M Protectores Auditivos Premium 1440

Protecção: Contra ruídos nocivos, especialmente concebido para ruídos intermitentes.
 Características: Uma maior banda de ajuste garante um melhor equilíbrio e fixação. Baixa pressão da banda de ajuste, maior espaço interior, melhor conforto.
 Aplicações: Muitos ambientes de ruído. Especialmente recomendados para utilizações periódicas.
 Aprovações: EN 352-1:2002, SNR=23dB. Marca CE.

Código	Marca	Descrição
1440	3M	Protectores Auditivos Premium



3M Protectores Auriculares Dependente Nivel Standard 1520

Protecção: Para zonas com ruído especialmente onde houver ruídos altos.
 Características: Som exterior de nível baixo é detectado por dois microfones sendo o som transmitido em estereo para dentro dos protectores auriculares. Os sons têm um limite máximo de 82dB (A). Têm 4 níveis de ajuste de volume e uma bateria com a duração entre 350-400 horas, que se desliga automaticamente.
 Aplicações: Em todas as áreas com ruído onde a comunicação é importante para maior segurança e produtividade.
 Aprovações: EN352-4:2001 SNR 24dB. Marca CE.

Código	Marca	Descrição
1520	3M	Protectores Auriculares Dependente Nivel Standard



3M Protectores Auriculares Premium com Rádio FM 1515

Protecção: Contra ruídos nocivos, especialmente durante a exposição a ruído intermitente.
 Características: O som estereo da rádio FM é limitado por uma questão de segurança a um máximo de 82dB (A). Procura automática de estações. Leve e com a bateria com uma duração de 180-200 horas. Para usar quando houver um aumento de tempo de utilização e para evitar isolamento.
 Aplicações: Todos os ambientes de ruído
 Aprovações: EN352-1:1993 SNR=24dB. Marca CE.

Código	Marca	Descrição
1515	3M	Protectores Auriculares Premium com Rádio FM



3M Protectores Auriculares Standard 1435

Código	Marca	Descrição
1435	3M	Protectores Auriculares Standard



3M Protectores Auriculares Standard com Rádio FM 1510

Protecção: Contra ruídos nocivos, especialmente durante a exposição a ruídos periódicos.
 Características: O som da rádio FM é limitado por uma questão de segurança a um máximo de 82dB (A). Procura automática de estações. Leve e com a bateria e 180-200 horas. Para usar quando houver um aumento do tempo de utilização e para evitar isolamento.
 Aplicações: Todos os ambientes de ruído.
 Aprovações: EN352-1:1993 SNR=24dB. Marca CE.

Código	Marca	Descrição
1510	3M	3M Protectores Auriculares Standard com Rádio FM



3M Tampão Auricular com Espuma 1100

Protecção: Contra ruído do meio envolvente, especialmente quando o ruído é um problema contínuo.
 Características: São fabricados num material macio, antialérgico de forma a incrementar o nível de conforto do utilizador. Possuem formato cónico e ajustam-se confortavelmente ao canal auditivo para maior comodidade do utilizador.
 Aplicações: Particularmente úteis quando se usam óculos ou viseiras de protecção.
 Normas: Standar Europeu EN 352-2:1993 SNR = 31. Marca CE.

Código	Marca	Descrição
1100	3M	Tampão Auricular com Espuma



3M Tampão Auricular com Espuma Macia 1120

Protecção: Contra ruídos nocivos, especialmente indicados onde os níveis de ruído são um problema constante.
 Características: A sua forma cónica com perfis arredondados proporcionam grande comodidade. Fabricados num material suave que assegura uma boa flexibilidade e baixa pressão no canal auditivo.
 Aplicações: Especialmente indicado para quem usa óculos de protecção e para quem tenha os canais auditivos estreitos.
 Normas: EN 352-2:2002 SNR = 34dB. Marca CE.

Código	Marca	Descrição
1120	3M	Tampão Auricular com Espuma Macia



3M Tampões Auriculares com Banda 1310

Protecção: Contra ambientes ruidosos especialmente em zonas quentes/húmidas.
 Características: Conceito inovador de banda flexível, concebida para proporcionar óptimo conforto e bom ajuste à face. Fácil de colocar, pode ser usado sob o queixo ou por detrás da cabeça. Os protectores são fabricados em material macio, não alérgico e foram concebidos para se ajustarem aos movimentos da cabeça e do maxilar. Os protectores podem ser substituídos pelo protector 3M 01311.
 Aplicações: Recomendado para entradas e saídas frequentes de áreas ruidosas ou quando presença de ruído intermitente.
 Normas: Standard Europeu EN 352-2:1993, SNR=26dB. Marca CE.

Código	Marca	Descrição
1311	3M	Tampões Auriculares com banda, 20 pares
1310	3M	Tampões Auriculares com banda, 10 pares

Segurança e Higiene > Calçado



Bota Nubuk - SAF 412

Bota Nubuk - EN 345 S3 CE
 Biqueira e Palmilha em aço.
 Existe nos tamanhos 39 ao 44.

Código	Marca	Descrição
SAF 412	n/d	Bota Nubuk - SAF 412



Bota Pele Preta - SAF 407

Bota pele preta - EN 345 S3 CE
 Biqueira e Palmilha em aço.
 Existe nos tamanhos 39 ao 44.

Código	Marca	Descrição
SAF 407	n/d	Bota Pele Preta - SAF 407



Bota Pele Preta SAF 414

Bota pele preta com forro azul - EN 345 S1P CE
 Biqueira e Palmilha em aço.
 Existe nos tamanhos 39 ao 44.

Código	Marca	Descrição
SAF 414	n/d	Bota Pele Preta SAF 414



Bota Pele Soldador - SAF 403

Bota pele soldador - EN 345 S1P CE
 Biqueira e Palmilha em aço.
 Existe nos tamanhos 39 ao 44.

Código	Marca	Descrição
SAF 403	n/d	Bota Pele Soldador - SAF 403



Sapato Camurça - SAF 406

Sapato Camurça - EN 345 S1P CE
 Biqueira e Palmilha em aço.
 Existe nos tamanhos 39 ao 44.

Código	Marca	Descrição
SAF 406	n/d	Sapato Camurça - SAF 406



Sapato Camurça - SAF 409

Sapato Camurça - EN 345 S1P CE
 Biqueira e Palmilha em aço.
 Existe nos tamanhos 39 ao 44.

Código	Marca	Descrição
SAF 409	n/d	Sapato Camurça - SAF 409



Sapato Pele Preta SAF 411

Sapato em pele preta - EN 345 S1P CE. Biqueira e palmilha em aço. Existe nos tamanhos 39 ao 44.

Código	Marca	Descrição
SAF 411	n/d	Sapato Pele Preta SAF 411

Segurança e Higiene > Luvas



1Z Luvas macias com flúor vedante

Luvas macias com flúor vedante. 100% poliamida. Este produto de qualidade apresenta-lhe um bom e rápido poder de absorção. É adequado para a lavagem manual e prática do automóvel. Possui uma manchete especial para o pulso.

Código	Marca	Descrição
913405	1Z	1 peça



8K Luvas Latex

Tamanhos disponíveis: S, M, L.

Aplicabilidade: Repintura Automóvel, Construção Civil e Indústria

Código	Marca	Descrição
Nº LL	8K	8K Luvas Latex



8K Luvas Nitrilo

Tamanhos disponíveis: M, L, XL, XXL.

Aplicabilidade: Repintura Automóvel, Construção Civil e Indústria

Código	Marca	Descrição
Nº LN	8K	8K Luvas Nitrilo



8K Luvas Vinil

Tamanhos disponíveis: S, M, L, XL.

Código	Marca	Descrição
Nº LV	8K	8K Luvas Vinil



Mappa Luvas Borracha Preta

Mappa Luvas Borracha Preta (REITZ). Tamanho: TAM 9/10

Código	Marca	Descrição
D12071373/85	Spies Hecker	Mappa Luvas Borracha Preta

Segurança e Higiene > Máscaras



3M Dispensador de máscara confort

Código	Marca	Descrição
06905	3M	Dispensador de máscara confort



3M Filtros

Código	Marca	Descrição
06911	3M	Filtro de vapores orgânicos A1
06915	3M	Filtro de vapores orgânicos A2
05911	3M	Filtro de partículas P1
06925	3M	Filtro de partículas P2
06775	3M	Acessório: Líquido de limpeza da peça facial
06771	3M	Acessório: Retentor de filtros



3M Máscara Moldada

Proteção: Contra poeiras finas de lixagem até 10 x TLV.

Características: Leve, resistente e concebida com uma única válvula para uma inalação excelente. Clip nasal ajustável e espuma nasal macia para maior conforto e redução de calor.

Aplicações: Lixagem e rebarbagem à mão ou com máquina especialmente em condições de humidade e calor. Normas: EN 149:2001. Marca CE.

Código	Marca	Descrição
06922	3M	Máscara Moldada



3M Máscara Moldada com Válvula de Exalação

Protecção: Protecção efectiva dos pulmões das poeiras finas. 4 x TLV.
 Características: Ligeiro e ajustável ao nariz
 Aplicações: Lixagens à mão ou máquina e operações de rebarbamento
 Normas: EN 149:2001. Marca CE.

Código	Marca	Descrição
06983	3M	Máscara Moldada com Válvula de Exalação

3M Meia Máscara Premium

Protecção: Protege contra vapores orgânicos e partículas.
 Características: De primeira qualidade, respirador de pinturas à pistola, duradouro, com sistema de encaixe baioneta. Uso confortável (inclusivé a pessoas com irritações na pele). Peças sobressalentes disponíveis para manutenção. Toalhetes de limpeza disponíveis para higiene pessoal.
 Aplicações: Pulverização de tinta (sem isocianatos), mistura de tintas, no processo de desengordurar e aplicação de colas.
 Aprovações: EN140 e 141/143 com filtro baioneta. Marca CE.

Código	Marca	Descrição
7502	3M	Meia máscara Premium médio A1P2
7503	3M	Meia máscara Premium L/Largo A1P2

3M Pack iniciação Máscara Premium

Protecção: Protege contra vapores orgânicos e partículas.
 Características: De primeira qualidade, respirador de pinturas à pistola, duradouro, com sistema de encaixe baioneta. Uso confortável (inclusivé a pessoas com irritações na pele). Peças sobressalentes disponíveis para manutenção. Toalhetes de limpeza disponíveis para higiene pessoal.
 Aplicações: Pulverização de tinta (sem isocianatos), mistura de tintas, no processo de desengordurar e aplicação de colas.
 Aprovações: EN140 e 141/143 com filtro baioneta. Marca CE.

Código	Marca	Descrição
06772	3M	Pack iniciação médio A1P2
06773	3M	Pack iniciação L/Largo A1P2
06782	3M	Pack iniciação médio A2P2
06783	3M	Pack iniciação L/Largo A2P2

3M Meia Máscara Série 6000

Protecção: Contra vapores orgânicos e partículas.
 Características: Novas gerações de respiradores para pintura em spray que se ajusta perfeitamente à face, muito seguro, extremamente leve e confortável. Pouca manutenção.
 Aplicações: Pulverização de tintas (sem isocianatos), mistura de tintas, processo de desengordurar e aplicação de colas.
 Aprovações: EN 140 e 141/143 com filtro baioneta. Marca CE.

Código	Marca	Descrição
06961	3M	Respirador com Pouca Manutenção
06962	3M	Respirador com Pouca Manutenção Médio
06963	3M	Respirador com Pouca Manutenção Largo

3M Kit de respiração para oficina de pintura 6000

Protecção: Contra vapores orgânicos e partículas.
 Características: Novas gerações de respiradores para pintura em spray que se ajusta perfeitamente à face, muito seguro, extremamente leve e confortável. Pouca manutenção.
 Aplicações: Pulverização de tintas (sem isocianatos), mistura de tintas, processo de desengordurar e aplicação de colas.
 Aprovações: EN 140 e 141/143 com filtro baioneta. Marca CE.

Código	Marca	Descrição
06967	3M	Pack iniciação Médio A1P2
06968	3M	Pack iniciação Largo A1P2
06980	3M	Pack iniciação Médio A2P2
06981	3M	Pack iniciação Largo A2P2

3M Respirador Desdobrável

Protecção: Protege os pulmões contra poeiras finas de lixagem.
 Características: Maior conforto, adaptação e comunicação resultante do desenho único em 3 painéis. Óptima adaptação e conforto com óculos. Clip nasal ajustável, espuma nasal macia. Válvula patenteada pela 3M, especial para ambientes quentes e húmidos.
 Aplicações: Lixagem manual ou à máquina e operações de rebarbagem.
 Normas: EN 149:2001. Marca CE.

Código	Marca	Descrição
069..	3M	Respirador Desdobrável



3M Respirador para Soldadura Premium

Protecção: Protege contra poeiras, fumos de soldadura e fumos de metal até 10 X TLV.
 Características: Respirador de grande resistência com válvula de inalação, redução de calor e retardador de chama. Compatível com protecção de soldadura.
 Aplicações: Soldadura MIG e TIG (inclusivé em peças de zinco galvanizadas).
 Normas: EN 149:2001. Marca CE

Código	Marca	Descrição
06920	3M	Respirador para Soldadura Premium



3M Respirador sem Manutenção

Protecção: Protecção contra vapores orgânicos e partículas.
 Características: Não necessita de manutenção. Modelo confortável com filtros integrados e com válvula de inalação muito eficiente. Toalhetes de limpeza disponíveis para higiene pessoal.
 Aplicações: Pintura em spray. Mistura de tintas, Aplicação de vedantes.
 Normas: EN 405:2001. Marca CE

Código	Marca	Descrição
06941/2	3M	Respirador sem Manutenção
400	3M	Filtros protectores



3M Sistema de Ar Assistido

Respirador excepcionalmente confortável com um grande campo de visão. Graças ao conector duplo variável utiliza a mangueira de ar comprimido da pistola. O sistema foi concebido para controlar eficazmente o fluxo de ar, essencial à alta pressão de ar necessária para pistolas HVLP.

- Vantagens:
- Campo de visão alargado.
 - Confortável e leve.
 - Regulador variável.
 - Indicador de fluxo de ar.
 - Conector duplo variável.
 - Norma EN 1835:1999 EN 270:1994.
 - Marca CE.

Código	Marca	Descrição
06971	3M	Conjunto (5211, 5221, C326, 2x C340 e C231)
06979	3M	Banda
06791	3M	Válvulas de sobre-fluxo
06781	3M	Mangueira para pistola de pintura 1,2m
06779	3M	Tubo de respiração
06778	3M	Reguladr de fluxo de ar
06786	3M	Mangueira de ar comprimido 10m
06787	3M	Mangueira de ar comprimido 20m
06788	3M	Mangueira de ar comprimido 30m
06795	3M	Unidade de filtração do ar
06796	3M	Filtro de substituição

3M Sistema respirador e armazenamento

Os respiradores devem ser sempre armazenados de uma forma segura e higiénica quando não estão a ser utilizados. A 3M fornece unidades de armazenamento bem como filtros e acessórios para os respiradores 6000 e 7000.

- Fixação na parede.
- Higiene pessoal.
- Sistema de armazenamento fechado.
- Contagem de n.º de horas de utilização.

Código	Marca	Descrição
06966	3M	Sistema respirador e armazenamento



3M Visionair Respirador com Viseira

Respirador excepcionalmente confortável com um campo de visão grande. Graças ao conector duplo variável, utiliza a mangueira de ar comprimido da pistola. O sistema foi concebido para controlar eficazmente o fluxo de ar, essencial à alta pressão de ar necessária para pistolas HVL.

- Vantagens:
- Campo de visão alargado.
 - Confortável e leve.
 - Regulador variável.
 - Indicador de fluxo de ar.
 - Conector duplo variável.
 - Norma EN 1835:1999 EN 270:1994.
 - Marca CE.



Código	Marca	Descrição
57004	3M	500HV Respirador de pintura com ar assistido



3M Visionair Unidade de Filtração de Ar

Código	Marca	Descrição
57005	3M	Capucha descartável
57006	3M	Peça de ajuste frontal
57007	3M	Visor de acetato
57008	3M	Película protectora
57009	3M	Banda de conforto
57010	3M	Filtro
50024	3M	Peça de ajuste facial
50025	3M	Peça de ajuste frontal
06796	3M	Filtro de substituição
06795	3M	Unidade de filtração de ar



Máscara de Soldar LCD

Máscara com filtro electrónico DIN variável 10-13. Filtro à prova de água, fumo e pó. Com regulação interior com selecção da sensibilidade e tempo de aclaramento. Selector para processo Tig.

Código	Marca	Descrição
0129	Celette	Máscara de Soldar LCD



Máscara de Cabeça p/ Soldadura

Código	Marca	Descrição
70272102405100	Climax	Máscara de Cabeça para Soldadura, mod 405 Electrónica



Máscara de Cabeça p/ Soldadura Variomatic electrónica

Código	Marca	Descrição
70272102405200	Climax	Máscara de Cabeça para Soldadura, mod 405 Variomatic electrónica



Máscara de cabeça para soldadura Visor 110X90

Código	Marca	Descrição
70272102405300	Climax	Máscara de cabeça para soldadura mod. 405C (Visor 110X90)



Máscara de cabeça para soldadura (Visor 110X55)

Código	Marca	Descrição
70272102405600	Climax	Máscara de cabeça para soldadura mod. 405CP (Visor 110X55)



Máscara de Cabeça p/ Soldadura Variomatic electrónica

Código	Marca	Descrição
70272104424200	Climax	Viseira de Cabeça mod 424RN branco



Máscara

Código	Marca	Descrição
7027210410200	Climax	Máscara
7027-2102406100	Climax	Máscara



Capacete Speed Glass

O novo capacete de segurança escurece automaticamente com os flashes da lâmpada UV. Máximo conforto visual graças ao controlo do tempo de exposição à luz. O tempo da passagem claro/escuro pode ser adaptado às necessidades do pintor.

Código	Marca	Descrição
n/d	Spies Hecker	Capacete Speed Glass



Máscara de soldar de cabeça, electrónica 2000-E

Máscara de cabeça electrónica 2000-E com painel solar. Equipada com potenciômetros para afinação de: Tempo de abertura e fecho do visor; +/- escuro; sensibilidade.

Código	Marca	Descrição
714790390	Awelco	Máscara de soldar de cabeça, electrónica 2000-E

Segurança e Higiene > Óculos



3M Bolsa para Óculos 106

Código	Marca	Descrição
103/106	3M	Bolsa para Óculos



3M Óculos de linha clássica 2700

Protecção: Resistência a impactos de alta velocidade a baixa energia.

Características: Lentes de policarbonato para maior protecção.

Aplicações: Para protecção contra impactos, pode ser usado sobre óculos graduados.

Aprovações: EN 166:2001. Marca CE.

Código	Marca	Descrição
2700	3M	Óculos de linha clássica



3M Óculos de protecção de Policarbonato Premium 2790

Protecção: Partículas, gotas, gases, poeiras e partículas metálicas.

Características: Lentes de policarbonato transparente com desenho hermético e visão panorâmica com banda totalmente ajustável.

Aplicações: Condições extremas (partículas/gotas/gases/poeiras).

Aprovações: EN 166:2001. Marca CE.

Código	Marca	Descrição
2790	3M	Óculos de protecção de Policarbonato Premium



3M Óculos de Protecção Premium de acetato 2790A

Protecção: Partículas, gotas, gases, poeiras e partículas metálicas.

Características: Lentes de acetato transparente com desenho hermético e visão panorâmica com banda totalmente ajustável.

Aplicações: Resistência química e de partículas.

Aprovações: EN 166:2001. Marca CE.

Código	Marca	Descrição
2790A	3M	Óculos de Protecção Premium de acetato



3M Óculos linha clássica 2720

Protecção: Resistência a impactos de alta velocidade a baixa energia.

Características: Lentes de policarbonato transparente, leves, confortáveis e desenho moderno

Aplicações: Protecção contra impactos.

Aprovações: EN 166:2001. Marca CE.

Código	Marca	Descrição
2720	3M	Óculos linha clássica



3M Óculos Linha Conforto 2730

Protecção: Resistência a impactos de alta velocidade a baixa energia.

Características: Lentes de policarbonato transparente com patilha regulável de ajuste em comprimento e da lente.

Ponte nasal ventilada para maior conforto.

Aplicações: Protecção contra impactos.

Aprovações: EN 166:2001. Marca CE.

Código	Marca	Descrição
2730	3M	Óculos Linha Conforto



3M Óculos Linha Conforto 2740

Protecção: Resistência a impactos de alta velocidade a baixa energia.
 Características: Lentes de policarbonato transparente com patilha regulável de ajuste em comprimento e da lente. Ponte nasal ventilada para maior conforto. As pontas das patilhas são macias por forma a reduzir a pressão.
 Aplicações: Protecção contra impactos
 Aprovações: EN 166:2001. Marca CE.

Código	Marca	Descrição
2740	3M	Óculos Linha Conforto



3M Óculos Nivelados Premium 2750

Protecção: Resistência a impactos de alta velocidade a baixa energia.
 Características: Lentes de policarbonato cinzento com desenho desportivo e patilha regulável de ajuste em comprimento.
 Aplicações: Protecção contra impactos
 Aprovações: EN 166:2001. Marca CE.

Código	Marca	Descrição
2750	3M	Óculos Nivelados Premium

Segurança e Higiene > Vestuário



3M Fatos de pintura

Código	Marca	Descrição
50198	3M	Disponível nos tamanhos: M, L, XL, XXL



Bata c/ Logótipo SH

Código	Marca	Descrição
D12739568	Spies Hecker	Bata de trabalho c/ Logótipo SH M, L, XL



Fato Macaco SH

Código	Marca	Descrição
D12186198	Spies Hecker	Fato Macaco de trabalho SH M, L, XL



Fato p/ Pintura

Código	Marca	Descrição
D12480027	Spies Hecker	Fato para pintura



Jardineira SH

Código	Marca	Descrição
D12186...	Spies Hecker	Jardineira Spies Hecker M, L, XL



Panamá p/ Pintor

Código	Marca	Descrição
D11152505	Spies Hecker	Panamá para pintor.

Spray > Tintas



SprayMax Aparelho 2K 400ml

Universal, bom poder de enchimento para as irregularidades na superfície.

Vantagens:

- Enchimento máximo até 120µm.
- Boas condições de lixagem.
- Bom fluxo.
- Boa aderência.

Código	Marca	Descrição
680051	Spray Max	Aparelho 2K 400ml



SprayMax Primário 1K 400ml

Dependendo da espessura, poderá ser utilizado como wash-primer com boa aderência ou como Tapa Poros com bom poder de enchimento.

Vantagens:

- Boa protecção contra a corrosão.
- Secagem rápida.
- Repintura com Esmalte sistema 1K ou 2K.
- Diversas graduações de cor permitindo minimizar a quantidade de produto aplicado.

Código	Marca	Descrição
680003	Spray Max	Primário 1K 400ml



SprayMax Promotor de aderência 1K 400ml

Vantagens:

- Boa aderência à maioria dos plásticos.
- Aplicação leve, fina e uniforme.
- Excelentes características de adesão.
- Secagem rápida.
- A superfície pode ser repintada passados 10 minutos.
- Boa elasticidade.
- Bom rendimento.

Código	Marca	Descrição
680009	Spray Max	Promotor de aderência 1K 400ml



SprayMax Verniz 1K 400ml

Verniz 1K de rápida secagem.

Vantagens:

- de fácil aplicação.
- Rápida secagem.
- Brilho elevado.
- Resistência à intempérie.
- Bom fluxo.

Código	Marca	Descrição
680051	Spray Max	Verniz 1K 400ml



SprayMax Verniz 2K 400ml

Verniz 2K de elevada resistência.

Vantagens:

- Resistência aos riscos.
- Bom fluxo.
- Elevado brilho.
- Excelentes condições de pintura.
- Também adequado a altas temperaturas.

Código	Marca	Descrição
680061	Spray Max	Verniz 2K 400ml

Spray > Outros



SprayMax Lata 1K 400ml

Lata para enchimento com cor acabada

Código	Marca	Descrição
680070	Spray Max	Lata 1K 400ml



SprayMax Lata 2K 400ml

Lata de enchimento para cor acabada

Código	Marca	Descrição
680080	Spray Max	Lata 2K 400ml



SprayMax Ral 9005 Deep Black 400ml

Vantagens:

- Fácil aplicação.
- Alto rendimento.
- Bom poder de cobertura.
- Rápida secagem.
- Bom fluxo.

Código	Marca	Descrição
680101	Spray Max	Ral 9005 Deep Black Brilho 400ml
680103	Spray Max	Ral 9005 Deep Black Mate 400ml



SprayMax Punho para spray 400ml

O punho para a lata de spray facilita o processo de aplicação e ainda permite o acesso a áreas de difícil acesso.

Vantagens:

- Simples.
- Permite poupar material.

Código	Marca	Descrição
746200	Spray Max	Punho para spray 400ml

Tintas > Bases



Base Permahyd® Série 280

A Permahyd® Base Bicamada Série 280 de natureza aquosa é uma base bicamada aquosa simples, prática e de elevado rendimento.

- Cumpre a legislação VOC.
- Aplicação eficiente: 1,5 demãos para a maioria das cores (= poupança de produto).
- Gama de cores extensa em cores lisas, metalizadas e nacaradas.
- As cores são de fácil mistura e aplicação.
- Rendimento elevado devido a alta opacidade.
- É diluída para a viscosidade de aplicação apenas utilizando o Permahyd® água Desmineralizada 6000 (não é necessário adicionar aditivos).
- Não há desperdício de tinta, pois o produto residual pode ser reutilizável.
- Bases isentas de chumbo.

Código	Marca	Descrição
360...	Spies Hecker	Base Permahyd® Série 280



Base Permahyd® Série 285

O Permahyd® Base Nacarada Série 285 de natureza aquosa é uma tinta de alta qualidade baseada em dispersões especiais de poliuretano.

Pode ser usada em todos os acabamentos nacarados em sistema bicamada ou tricamada, em veículos de passageiros e comerciais.

Após a aplicação do Permasolid® Verniz 2K, o resultado é um acabamento de alto brilho e resistente à intempérie.

Código	Marca	Descrição
3611...	Spies Hecker	Base Permahyd® Série 285

Tintas > Betumes/Catalizadores



Raderal® - Betume IR Premium 2035

O betume premium de qualidade top.

O Raderal® Betume IR Premium 2035 é um betume poliéster de espátula de elevada qualidade para a repintura automóvel.

Betume 2K baseado em resinas poliéster insaturadas de elevada qualidade excelente aderência, particularmente sobre substratos galvanizados universal, tornando-se desnecessária a utilização de diferentes betumes ideal para secagem por infra-vermelhos de onda curta e média. Consistência cremosa para uma aplicação à espátula fácil e sem poros. Boas propriedades de lixagem este betume cumpre com a legislação COV.

- Para todos os substratos metálicos mais comuns.
- Muito boa aderência sobre substratos galvanizados.
- Fácil de aplicar e isento de poros.
- Boas propriedades de lixagem.
- Especialmente adequado para secagem IV.

Código	Marca	Descrição
37220357	Spies Hecker	Raderal® - Betume IR Premium 2035



Raderal® Betume 0911 Poliéster Super Fino

O Raderal® Betume Superfino 0911 é um betume poliéster toxitrópico muito fino. Adequado para pequenas reparações.

- Fino e isento de poros.
- Fácil de aplicar.
- Boas propriedades de lixagem.
- Muito elástico para a reparação de substratos plásticos.

Código	Marca	Descrição
37009117	Spies Hecker	Raderal® Betume 0911 Poliéster Super Fino 1Kg



Raderal® Betume Poliéster Pistolável 3508 (novo)

O Raderal® Betume Poliester Pistolável 3508 novo é um betume poliéster pistolável de 2 componentes para a reparação de veículos de passageiros.

Código	Marca	Descrição
37135080	Spies Hecker	Raderal® - Betume Polyester Pistolável 3508 (novo) 1Lt



Permafast® Betume 2025

Permafast® - Betume 2025 2Kg

Código	Marca	Descrição
37220250	Spies Hecker	Permafast® Betume 2025

Priomat® Tapa Poros 3311

Priomat® Tapa Poros 3311 é uma tapa-poros especial de 1 componente para pequenos poros na superfície das partes plásticas PUR dos veículos. Enche e fecha os poros, proporcionando por isso um acabamento perfeito.

Código	Marca	Descrição
37133110	Spies Hecker	Priomat® Tapa Poros 3311



Raderal® Catalizador 0909

Código	Marca	Descrição
37209094	Spies Hecker	Raderal® - Catalizador 0909 para Raderal® 2035 e Raderal® 0911 50gr e Thixoflex 90gr.

Raderal® Catalizador 9520

Código	Marca	Descrição
37095200	Spies Hecker	Raderal® Catalizador 9520 para Raderal® 3508 50ml

Raderal® Thixoflex Poliéster 0920

Código	Marca	Descrição
37209205	Spies Hecker	Raderal® Thixoflex Poliéster 0920 3Kg

Tintas > CV



Endurecedor Epóxico 3110

Código	Marca	Descrição
37231103	Spies Hecker	Endurecedor Epóxico 3110 2,5Lt



Hepox® Endurecedor EP 4401

Código	Marca	Descrição
37144010	Spies Hecker	Hepox® Endurecedor EP 4401 1Lt



Hepox® Primário Aparelho EP 4400 Cinzento

Primário-aparelho de 2 componentes baseado em resinas epoxy.

Código	Marca	Descrição
37544000	Spies Hecker	Hepox® Primário Aparelho EP 4400 Cinzento 5Lt.



Permacron® Diluente Lento 6130

Código	Marca	Descrição
37561308	Spies Hecker	Permacron® Diluente Lento 6130 5Lt



Permacron® Diluente Muito Lento 6140

Código	Marca	Descrição
37561308	Spies Hecker	Permacron® Diluente Muito Lento 6140 5Lt



Permacron® Diluente Normal 6120

Código	Marca	Descrição
37561200	Spies Hecker	Permacron® Diluente Normal 6120 5Lt



Permacron® Diluente Rápido 6110

Diluente Rápido (novo).

Código	Marca	Descrição
37461100	Spies Hecker	Permacron® Diluente Rápido 6110 5Lt.



Permasolid® Aparelho 4:1 5530 Beige

O Permasolid® Aparelho HS p/ autocarros 5530 é um aparelho acrílico 2K adequado para autocarros.

Código	Marca	Descrição
37155300	Spies Hecker	Permasolid® Aparelho 4:1 5530 Beige 8Lt.



Permasolid® Aparelho 5510 Cinzento

É um aparelho acrílico 2K especialmente desenvolvido para o sector dos veículos comerciais.

Código	Marca	Descrição
37355104	Spies Hecker	Permasolid® Aparelho 5510 Cinzento 3Lt.



Permasolid® Aparelho HS 4036

O Permasolid® Primário Aparelho HS 4036 verde é um primário aparelho de 2 componentes baseado em resina acrílicas. Devido ao respectivo teor em cromato de zinco, oferece uma protecção óptima contra a corrosão para os substratos metálicos mais comuns (exceptuando o aço inox e os perfis de alumínio), no sector dos veículos comerciais.

Código	Marca	Descrição
37640360	Spies Hecker	Permasolid® Aparelho HS 4036 10Lt.



**Permasolid®
Aparelho HS 5020 Transparente**

**Permasolid®
Endurecedor VHS 3270**

**Permasolid®
Endurecedor VHS Lento 3275**

Endurecedor especialmente desenvolvido para todos os produtos Altos Sólidos.

Endurecedor especialmente desenvolvido para todos os produtos Altos Sólidos.

Código	Marca	Descrição
37050206	Spies Hecker	Permasolid® Aparelho HS 5020 Transparente

Código	Marca	Descrição
37132700	Spies Hecker	Permasolid® VHS Endurecedor 3270 1Lt.

Código	Marca	Descrição
37532750	Spies Hecker	Permasolid® VHS Endurecedor Lento 3275 5Lt.



**Permasolid®
Endurecedor VHS Rápido 3265**

Endurecedor especialmente desenvolvido para todos os produtos Altos Sólidos.

**Permasolid®
HS Série 600**

As bases Permasolid® concentradas podem ser utilizadas para misturar as cores para veículos comerciais nas seguintes séries:

**Permasolid®
Ligante HS Série 670**

Código	Marca	Descrição
37132650	Spies Hecker	Permasolid® VHS Endurecedor Rápido 3265 1Lt.

Código	Marca	Descrição
2700...	Spies Hecker	Esmalte HS série 670
2700...	Spies Hecker	Esmalte Vario HS série 675

Código	Marca	Descrição
27006703	Spies Hecker	Permasolid® Ligante HS Série 670 3,5Lt



Permasolid® HS Série 670

Código	Marca	Descrição
271...	Spies Hecker	Cor Acabada - Grupo I 1Lt
271...	Spies Hecker	Cor Acabada - Grupo II 1Lt
271...	Spies Hecker	Cor Acabada - Grupo III 1Lt
271...	Spies Hecker	Cor Acabada - Grupo IV 1Lt
271...	Spies Hecker	Cor Acabada - Grupo V 1Lt
271...	Spies Hecker	Cor Acabada - Grupo VI 1Lt



Permasolid® Ligante HS Série 675

Permasolid® Ligante Mate HS 679

Permasolid® Multi-tom 9020

Código	Marca	Descrição
27006753	Spies Hecker	Permasolid® Ligante HS Série 675 3,5Lt

Código	Marca	Descrição
27006790	Spies Hecker	Permasolid® Ligante Mate HS 679 3,5Lt

Código	Marca	Descrição
37190200	Spies Hecker	Permasolid® Multi-tom 9020 1Lt.



Permasolid® Verniz HS 8320

É um verniz 2K para o sector dos veículos comerciais, que está conforme as regras COV na Europa. Especialmente indicado para áreas grandes.

Código	Marca	Descrição
37583200	Spies Hecker	Permasolid® Verniz HS 8320 5LT.



Priomat® Activador 3689

Código	Marca	Descrição
37036890	Spies Hecker	Priomat® Activador 3689 2,5Lt.



Priomat® Primário 1:1 3688

É um primário 2K de cura ácida, baseado em resinas de polivinil butiral. Este produto foi especialmente desenvolvido para o mercado dos veículos comerciais.

Código	Marca	Descrição
37036882	Spies Hecker	Priomat® Primário 1:1 3688 2,5Lt.



Priomat® Primário 4120

O Priomat® Wash Primer 2:1 Especial 4120 é um primário 2K de cura ácida, baseado em resinas de polivinil butiral. Este produto foi especialmente desenvolvido para o mercado de autocarros e dos veículos comerciais.

Código	Marca	Descrição
37541200	Spies Hecker	Priomat® Primário 4120 5Lt.

Tintas > Desengordurantes/Diluentes/Aditivos



3M Líquido de mistura e preparação

O líquido para despolir possui uma dupla acção: despolir e limpar as superfícies antes da aplicação da tinta ou do verniz. A 3M recomenda o uso do líquido para despolir com as folhas Scotch-Brite Finas (cinzento 07448) ou com as esponjas para despolir (07616), de modo a obter um acabamento baço e uniforme.

Vantagens:

- Rápido.
- Acabamento baço e uniforme.
- Possui um agente de limpeza que permite remover gorduras, ceras, resinas, silicões, etc.

Código	Marca	Descrição
09308	3M	3M Líquido de mistura e preparação



3M Scuff-it Gel Matt

Limpa e desengordura ao mesmo tempo. Criado para ser usado na preparação rápida de painéis para pintura, particularmente para pinturas aquosas.

Vantagens:

- Limpa, desengordura e prepara a superfície numa só operação.
- Fórmula aquosa.
- Uma abrasão mais completa para uma melhor adesão da tinta.
- Mais agressivo que o 09308.

Código	Marca	Descrição
50018	3M	3M Scuff-it Gel Matt



Permahyd® Água Desmineralizada 6000

Permahyd® Água Desmineralizada 6000 5Lts

Código	Marca	Descrição
37560000	Spies Hecker	Permahyd® Água Desmineralizada 6000



Permahyd® Diluente de Disfarces 9005 (novo)

O Permahyd® Aditivo de Disfarces 9005 novo ajuda a atingir uma zona de disfarce invisível com Permahyd® Base Bicamada Séries 280/285. Com cores críticas, previne alterações de cor na zona de disfarce.

Código	Marca	Descrição
37290050	Spies Hecker	Permahyd® Diluente de Disfarces 9005 1Lt.



Permahyd® Silicone Remover 7080 (novo)

O Permahyd® Desengordurante 7080 novo é utilizado para limpar acabamentos antigos ou originais já despolidos, e superfícies pintadas com primário ou aparelho que tenham sido subsequentemente lixadas.

Código	Marca	Descrição
37570800	Spies Hecker	Permahyd® Silicone Remover 7080 5Lt.



Permacron® Diluente 3364

Com este diluente, a viscosidade de aplicação de cada um dos produtos pode ser ajustada para garantir uma aplicação óptima sob todas as condições.

Código	Marca	Descrição
37133640	Spies Hecker	Permacron® Diluente 3364 1Lt.



Permacron® Diluente 3365 Lento

Com este diluente, a viscosidade de aplicação de cada um dos produtos pode ser ajustada para garantir uma aplicação óptima sob todas as condições.

Código	Marca	Descrição
37033654	Spies Hecker	Permacron® Diluente 3365 Lento 5Lt.



Permacron® Diluente 3380

Com este diluente, a viscosidade de aplicação de cada um dos produtos pode ser ajustada para garantir uma aplicação óptima sob todas as condições.

Código	Marca	Descrição
37133800	Spies Hecker	Permacron® Diluente 3380 1Lt.



Permacron® Diluente 3385 Lento

Com este diluente, a viscosidade de aplicação de cada um dos produtos pode ser ajustada para garantir uma aplicação óptima sob todas as condições.

Código	Marca	Descrição
37133850	Spies Hecker	Permacron® Diluente 3385 Lento 1Lt.



Permacron® Diluente p/ Retoques 1036 spray e 1Lt

O Permacron® Diluente de Disfarces Speed 1036 foi desenvolvido de forma a garantir um fácil processo de disfarces com vernizes e esmaltes 2K.

Código	Marca	Descrição
41278820	Spies Hecker	Diluente p/ Retoques 1036 (spray) 400MI
41278820	Spies Hecker	Permacron® - Diluente p/ Retoques 1036 (novo) 1Lt



Permaloid® Diluente de Limpeza Universal 7900

Código	Marca	Descrição
31279009	Spies Hecker	Permaloid® Diluente de Limpeza Universal 7900



Permanal® Desengordurante 7799

É uma mistura de solventes de evaporação rápida utilizada principalmente para remover resíduos de óleos e gorduras.

Código	Marca	Descrição
37177990	Spies Hecker	Permanal® Desengordurante 7799 1Lt e 5Lt.



Permanal® Desengordurante Energico 7989

Código	Marca	Descrição
37179896	Spies Hecker	Permanal® Desengordurante Energico 7989 5Lt

Permanent® Desengordurante 7010 Anti-Estático

É uma mistura de solventes de evaporação lenta utilizada principalmente para remover resíduos de óleos e gorduras.

Código	Marca	Descrição
37170104	Spies Hecker	Permanent® - Desengordurante 7010 Anti-Estático 1Lt.

Tintas > Endurecedores



Permafast® Endurecedor 3008

Código	Marca	Descrição
37130080	Spies Hecker	Permafast® Endurecedor 3008



Permafast® Endurecedor 3009

Código	Marca	Descrição
37130090	Spies Hecker	Permafast® Endurecedor 3009



Permasolid® Endurecedor VHS 3220 Rápido

Os endurecedores Permasolid® VHS foram desenvolvidos especialmente para produtos Altos Sólidos (HS). O seu conteúdo altos sólidos permite uma aplicação rentável e amiga do ambiente.

Código	Marca	Descrição
37132200	Spies Hecker	Permasolid® Endurecedor VHS 3220 Rápido



Permasolid® Endurecedor VHS 3225

Os endurecedores Permasolid® VHS foram desenvolvidos especialmente para produtos Altos Sólidos (HS). O seu conteúdo altos sólidos permite uma aplicação rentável e amiga do ambiente.

Código	Marca	Descrição
37132250	Spies Hecker	Permasolid® Endurecedor VHS 3225



Permasolid® Endurecedor VHS 3230 Lento

Os endurecedores Permasolid® VHS foram desenvolvidos especialmente para produtos Altos Sólidos (HS). O seu conteúdo altos sólidos permite uma aplicação rentável e amiga do ambiente.

Código	Marca	Descrição
37132300	Spies Hecker	Permasolid® Endurecedor VHS 3230 Lento



Permasolid® Endurecedor VHS 3240 Extra Lento

Os endurecedores Permasolid® VHS foram desenvolvidos especialmente para produtos Altos Sólidos (HS). O seu conteúdo altos sólidos permite uma aplicação rentável e amiga do ambiente.

Código	Marca	Descrição
37132400	Spies Hecker	Permasolid® Endurecedor VHS 3240 Extra Lento



Permasolid® Endurecedor HS 3315 Extra Lento

Especialmente desenvolvido para os produtos Alto Sólidos.

Código	Marca	Descrição
37133152	Spies Hecker	Permasolid® - Endurecedor HS 3315 Extra Lento 1Lt.



Permasolid® Endurecedor HS 3312 Lento

Especialmente desenvolvido para os produtos Alto Sólidos.

Código	Marca	Descrição
37133120	Spies Hecker	Permasolid® Endurecedor HS 3312 Lento 1Lt.



Permasolid® Endurecedor HS 3307 Extra Rápido

Especialmente desenvolvido para os produtos Alto Sólidos.

Código	Marca	Descrição
37133071	Spies Hecker	Permasolid® Endurecedor HS 3307 Extra Rápido 1Lt.



Permasolid® Endurecedor HS 3309 Rápido

Especialmente desenvolvido para os produtos Alto Sólidos.

Código	Marca	Descrição
37133098	Spies Hecker	Permasolid® Endurecedor HS 3309 Rápido 1Lt.



Permasolid® Endurecedor HS 3310

Especialmente desenvolvido para os produtos Alto Sólidos.

Código	Marca	Descrição
37133101	Spies Hecker	Permasolid® Endurecedor HS 3310 1Lt.

Priomat® Activador 4076 (novo)

Código	Marca	Descrição
37240760	Spies Hecker	Priomat® Activador 4076 (novo) 1Lt

Priomat® Endurecedor EP 3115

Código	Marca	Descrição
37131150	Spies Hecker	Priomat® Endurecedor EP 3115 1Lt

Tintas > Esmaltes



Permasolid® HS Esmalte Série 275

O Permasolid® Esmalte HS Série 275 é um esmalte acrílico de 2 componentes de alto teor em sólidos, para cores lisas. É utilizado em veículos de passageiros. É possível estabelecer uma gama completa de cores dada a selecção especial das bases que compõem o sistema.

- Fácil de aplicar.
- Secagem rápida.
- Excelente alastramento.
- Conformidade com VOC: inferior a 420 g/l.

Código	Marca	Descrição
2610...	Spies Hecker	Permasolid® HS Esmalte Série 275

Tintas > Primários/Aparelhos



3M Aplicador de Primário

Código	Marca	Descrição
08605	3M	Aplicador de Primário Branco

3M Primário

Código	Marca	Descrição
58012	3M	Primário preto 30ml
08617	3M	Primário transparente 30ml



Permasolid® Primário EP 4500

O Permasolid® Primário Aparelho 4500 cinzento claro é um primário-aparelho de 2 componentes, isento de cromato de zinco, da gama de produtos epoxi da Spies Hecker.

- Fácil de aplicar.
- Pode ser aplicado em sistema molhado-sobre-molhado ou como aparelho lixável.
- Boas propriedades de secagem.
- Possível a secagem por IV.
- Particularmente adequado para primários OEM sensíveis.
- Boa protecção à corrosão.

Código	Marca	Descrição
37345000	Spies Hecker	Permaflex® Primário EP 4500



Permahyd® Primário-aparelho 1K 4100 Cinzento

É utilizado fundamentalmente para a repintura de pequenas áreas e peças isoladas.

Código	Marca	Descrição
37041002	Spies Hecker	Permahyd® - Primário-aparelho 1K 4100 Cinzento 1Lt.



Permasolid® - Aparelho HS PREMIUM 5310

O Permasolid® Aparelho HS Premium 5310 é um aparelho de 2 componentes de alta qualidade, baseado numa nova geração de resinas acrílicas.

- Longo tempo de vida da mistura.
- Propriedades de aplicação ideais e fiáveis.
- Excelentes propriedades de lixagem.
- Muito boa estabilidade vertical.
- Rendimento muito elevado.
- Excelente poder de enchimento.
- Excepcional alastramento do acabamento.

Código	Marca	Descrição
37153102	Spies Hecker	Permasolid® - Aparelho HS PREMIUM 5310



Permasolid® Aparelho HS EXPRESS 5250

Código	Marca	Descrição
37152500	Spies Hecker	Permasolid® - Aparelho HS EXPRESS 5250 Cinzento Claro 1Lt



Permasolid® Aparelho HS PREMIUM 5330

É um aparelho 2K HS para sistemas molhado-sobre-molhado de elevada qualidade e baseado em resinas acrílicas, conforme as regras VOC.

Código	Marca	Descrição
37553300	Spies Hecker	Permasolid® - Aparelho HS PREMIUM 5330 Cinzento Claro 3,5Lt.



Permasolid® Aparelho Transparente 5180 (novo)

É um aparelho acrílico transparente da nossa gama de produtos acrílicos 2K.

Código	Marca	Descrição
37251800	Spies Hecker	Permasolid® - Aparelho Transparente 5180 (novo) 1Lt.



Permasolid® Spectroflex 5400 SP 150 Branco

É um sistema inovador de aparelhos coloridos 2K HS, baseado numa nova geração de resinas acrílicas. O sistema compreende seis aparelhos coloridos (branco, preto, amarelo, vermelho, verde e azul), que podem ser misturados entre eles de acordo com uma simples fórmula de mistura.

Código	Marca	Descrição
37154001	Spies Hecker	Permasolid® - Spectroflex 5400 SP 150 Branco 1Lt.



Priomat® Primário-aparelho EP 4095 Cinzento

É um primário-aparelho de 2 componentes, livre de cromato de zinco, da nossa gama de produtos epóxi.

Código	Marca	Descrição
37140957	Spies Hecker	Priomat® - Primário-aparelho EP 4095 Cinzento 1Lt.



Priomat® Primário Castanho Anti-Corrosivo 3255

É um produto de 1 componente livre de cromato de zinco baseado em polivinil butiral, e é utilizado na repintura automóvel.

Código	Marca	Descrição
37332554	Spies Hecker	Priomat® - Primário Castanho Anti-Corrosivo 3255 3 Lt.



Priomat® Wash Primer 1K 4075 Transparente (novo)

É um primário promotor de aderência de cura ácida, livre de cromato de zinco e de fenol, 2 componentes do "sistema PVB".

Código	Marca	Descrição
37240750	Spies Hecker	Priomat® - Wash Primer 1K 4075 Transparente (novo) 1Lt.



Priomat® Wash Primer 1K 4085

É um produto de 1 componente, livre de cromato de zinco, do nosso sistema "PVB".

Código	Marca	Descrição
37140851	Spies Hecker	Priomat® - Wash Primer 1K 4085 1 Lt.



Permafast® - Aparelho HS 5107

É um aparelho 2K com base em resinas alquídicas, de fácil aplicação. Cumpre com os valores COV.

Código	Marca	Descrição
37351070	Spies Hecker	Permafast® - Aparelho HS 5107

Tintas > Produtos para Plásticos



Permasolid® Base Texturante SA 101 SA 102

Permasolid® Base Texturante SA 101 grossa e Permasolid® Base Texturante SA 102 fina são aditivos para Permasolid® Esmalte 2K HS Série 275 e pode ser utilizada para converter o esmalte em esmalte texturado.

Código	Marca	Descrição
371010...	Spies Hecker	Permasolid® Base Texturante SA 101 SA 102



Permasolid® MA 100

É um aditivo para o Permasolid® Esmalte HS Série 275 e produz um efeito mate no acabamento final. Proporciona ao acabamento um brilho acetinado e é adequado para a pintura da generalidade das partes plásticas dos veículos.

Código	Marca	Descrição
37101005	Spies Hecker	Permasolid® - MA 100 1Lt.



Permasolid® Plastificante 9050

Código	Marca	Descrição
37190504	Spies Hecker	Permasolid® Plastificante 9050 1Lt



Priomat® Diluente Anti-Estático 8581

Código	Marca	Descrição
37085816	Spies Hecker	Priomat® - 8581 Diluente Anti-Estático (Desengordurante) 1Lt

Priomat® Primário 3304

Código	Marca	Descrição
37133047	Spies Hecker	Priomat® - 3304 Primário Promotor de Aderência Universal 1Lt



Permacron® 3301 Endurecedor

Código	Marca	Descrição
37133012	Spies Hecker	Permacron® 3301 Endurecedor p/ Permacron® 3300 1Lt

Permacron® Aparelho 3300 p/ Plásticos

Código	Marca	Descrição
37233009	Spies Hecker	Permacron® 3300 Aparelho 2K de elevada quali- dade p/ Plásticos 1Lt.

Permacron® Primário 1K Elástico 3410 (spray)

Código	Marca	Descrição
41271241	Spies Hecker	Permacron® Primário 1K Elástico 3410 (spray) 400ml. Adequado para plásticos.

Tintas > Vernizes



Permasolid® - Verniz HS Optimum 8600

O Permasolid® Verniz Optimum HS 8600 é um verniz de elevada qualidade e de alto teor em sólidos, cumpridor da legislação COV.

- Fácil de aplicar e de utilização produtiva.
- Muito bons brilho e alastramento.
- Seca muito rapidamente.
- Muito boa secagem por IV.
- É fácil e rápido de polir.
- Acabamento de elevado brilho.

Código	Marca	Descrição
37586001	Spies Hecker	Permasolid® - Verniz HS Optimum 8600



Permasolid® - Verniz HS 8030

O Permasolid® Verniz HS 8030 é um verniz de elevada qualidade e de alto teor em sólidos, em conformidade com a legislação COV.

- Fácil de aplicar.
- Utilização versátil.
- Brilho e alastramento bons.
- Brilhante acabamento final.

Código	Marca	Descrição
37180304	Spies Hecker	Permasolid® - Verniz HS 8030



Permasolid® - Verniz HS 8033

Código	Marca	Descrição
37180330	Spies Hecker	Permasolid® - Verniz HS 8033 1Lt



Permasolid® - Verniz HS 8035

O Permasolid® Verniz HS 8035 é um verniz muito produtivo de alto teor em sólidos e elevada qualidade, conforme a legislação COV.

- Aplicação fácil e rápida.
- Utilização versátil.
- Brilho e alastramento bons.
- Seca muito rapidamente.
- Muito boas propriedades de polimento.

Código	Marca	Descrição
37580350	Spies Hecker	Permasolid® - Verniz HS 8035



Permasolid® - Verniz HS Diamond 8450 (Anti-Riscos)

O Permasolid® Verniz HS Diamante 8450 é um verniz conforme a legislação COV e de alto teor em sólidos. É utilizado para a repintura de veículos que na origem foram pintados com verniz de elevada resistência aos riscos.

- Elevada resistência aos esforços mecânicos e químicos.
- Fácil de utilizar.
- Brilho duradouro.
- Muito boas propriedades de polimento.

Código	Marca	Descrição
37184500	Spies Hecker	Permasolid® - Verniz HS Diamond 8450 (Anti-Riscos)



Permafast® Verniz HS 8007

O Permafast® Verniz HS 8007 tem óptimo brilho e cumpre a legislação de COV.

- Fácil aplicação
- Elevado brilho
- Bom fluxo

Código	Marca	Descrição
37180070	Spies Hecker	Permafast® Verniz HS 8007



Permacron® - Verniz Elástico Acetinado 8070

Permacron® Verniz Elástico 8070 é um verniz de 2 componentes do "Sistema Acrílico 2K" da Spies Hecker.

- Elevada elasticidade.
- Produz um acabamento acetinado.
- Pode ser misturado com endurecedores HS ou VHS.
- Ideal para a pintura de partes plásticas .

Código	Marca	Descrição
37180703	Spies Hecker	Permacron® - Verniz Elástico Acetinado 8070



Permacron® - Verniz Elástico Brilhante 8075

Permacron® Verniz Elástico 8075 é um verniz de 2 componentes do "Sistema Acrílico 2K" da Spies Hecker.

- Elevada elasticidade.
- Elevado grau de brilho.
- Pode ser misturado com endurecedores HS ou VHS.
- Ideal para a pintura de partes plásticas.

Código	Marca	Descrição
37180754	Spies Hecker	Permacron® - Verniz Elástico Brilhante 8075



Permacron® - Verniz Fosco 8085

Permacron® Verniz Fosco 8085 é um verniz de 2 componentes do "Sistema Acrílico 2K" da Spies Hecker.

- Elevada elasticidade.
- Acabamento fosco.
- Pode ser misturado com endurecedores HS ou VHS.
- O grau de brilho pode ser ajustado pela mistura com Permasolid Vernizes 2K.
- Ideal para a pintura de partes plásticas.

Código	Marca	Descrição
37180851	Spies Hecker	Permacron® - Verniz Fosco 8085

UV > Equipamentos



Capacete Speed Glass

O novo capacete de segurança escurece automaticamente com os flashes da lâmpada UV. Máximo conforto visual graças ao controlo do tempo de exposição à luz. O tempo da passagem claro/escuro pode ser adaptado às necessidades do pintor.

Código	Marca	Descrição
n/d	Spies Hecker	Capacete Speed Glass



Fato Macaco Wibeco

Fato Macaco Wibeco Prateado. Tamanhos M, L e XL.

Código	Marca	Descrição
D12071332	Spies Hecker	Fato Macaco Wibeco



Máscara Facial Weldorado

Código	Marca	Descrição
D12071399	Spies Hecker	Weldorado UV - Máscara Facial (REITZ)

Mini Jet UV

Pistolas especialmente desenvolvidas para pequenos trabalhos, equipadas com copo que não deixa passar a luz.

Código	Marca	Descrição
n/d	Sata	Mini Jet UV

Óculos de Protecção

Código	Marca	Descrição
D12071369	Spies Hecker	Óculos de Protecção p/ Assistentes

Trolley UV

Trolley UV.

- Todos os produtos e equipamentos num só local.
- Suporte especial para a pistola de pintura e capacete de segurança.
- Arrefecimento automático com um ventilador integrado.

Lâmpada UV.

- Séries automáticas de 10 flashes.
- Distribuição uniforme da luz através do reflector. Trolley UV - Lâmpada + Carrinho

Código	Marca	Descrição
D12071352	Spies Hecker	Trolley UV

UV > Tintas



Permasolid® - Betume UV Starlight 9100

O Permasolid® Betume UV Starlight 9100 é um betume 1K de secagem UV para pequenas reparações no segmento da reparação rápida localizada. Permasolid® Betume UV Starlight 9100. Foi especialmente desenvolvido para secar através de lâmpada de flashes UV.

Este produto apenas pode ser utilizado em conjunto com a lâmpada de flashes "UV Flash Dry 15/700" da VISIT.

- Para todos os substratos mais comuns.
- Boa aderência sobre substratos galvanizados
- Seca muito rapidamente

Código	Marca	Descrição
37091000	Spies Hecker	Permasolid® - Betume UV Starlight 9100



Permasolid® - Endurecedor UV 9201

Código	Marca	Descrição
37092010	Spies Hecker	Permasolid® - Endurecedor UV 9201 0,5Lt



Permasolid® - Primário-aparelho UV STARLIGHT 9000

O Permasolid® UV Primário-aparelho Starlight 9000 é um novo primário aparelho para retoques localizados. Foi especialmente desenvolvido para secar através de lâmpada de flashes UV. Este produto apenas pode ser utilizado em conjunto com a lâmpada de flashes "UV Flash Dry 15/700" da VISIT.

- Produto 1K
- Secagem extremamente rápida
- Teor em sólidos muito elevado (98,6%)
- Proporciona acabamentos muito bons.

Código	Marca	Descrição
37090003	Spies Hecker	Permasolid® - Primário-aparelho UV STARLIGHT 9000



Permasolid® - Verniz UV Starlight 9200

O Permasolid® Verniz UV Starlight 9200 é um verniz conforme COV, de tecnologia de ponta de secagem UV para pequenas reparações no segmento da reparação rápida.

Foi especialmente desenvolvido para secar através de lâmpada de flashes UV.

Este produto apenas pode ser utilizado em conjunto com a lâmpada de flashes "UV Flash Dry 15/700" da VISIT.

- Fácil de aplicar e de utilização económica
- Muito bom brilho e alastramento
- Seca muito rapidamente

Código	Marca	Descrição
37192000	Spies Hecker	Permasolid® - Verniz UV Starlight 9200

Vedantes > Vedantes



3M Vedante de Poliuretano em cartucho

Vedante com elevado conteúdo de sólidos, não deforma. Material permanentemente flexível após 24h (dependendo da espessura e das condições climáticas) quando exposto à humidade. Cura por humidade. É ideal para cordões largos.

Vantagens:

- Excelente adesão.
- Pintável.
- Não deforma.
- Resistente à intempérie, gasolina, óleos e água.
- Disponível em 3 cores.

Código	Marca	Descrição
08694	3M	Vedante de poliuretano preto, 310ml
08684	3M	Vedante de poliuretano cinzento, 310ml
08689	3M	Vedante de poliuretano branco, 310ml



3M Super Seam Escova de aplicação

Código	Marca	Descrição
08540	3M	Super Seam Escova de aplicação



3M Cartucho de Butyl

Altamente flexíveis para juntas internas e externas com mais de 3mm.

Vantagens:

- Boa adesão ao metal
- Fácil de alisar com um dedo
- Permanece firme mas flexível
- Excelente resistência à água
- Pode ser pintado

Código	Marca	Descrição
08645	3M	Cartucho de Butyl Cinzento 310ml



3M Drip-Chek Fita Adesiva Vedante

Código	Marca	Descrição
08475	3M	Verde cinza 9.5mm x 9.1m
08476	3M	Verde cinza 22.5mm x 9.1m



3M Drip-Chek Vedante

Para juntas estreitas com 2mm - 3mm de largura. Vedante firme mas flexível, que não endurece, rompe ou abre fendas. Auto-nivelante, não escorre em superfícies verticais. Pode ser alisado com um dedo húmido. Pode ser pintado.

Vantagens:

- Fácil de aplicar.
- Secagem rápida.
- Permanece flexível mas firme
- Resistente à água, óleo e gasolina.

Código	Marca	Descrição
08531	3M	Vedante para juntas estreitas verticais cinzento 150ml
08401	3M	Vedante para juntas estreitas verticais transparente 150ml

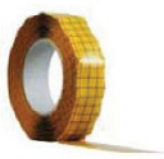

3M Massa Acrílica - verde e vermelha

Código	Marca	Descrição
05960	3M	Massa acrílica verde 200gr
05966	3M	Massa acrílica vermelha 200gr

3M MS Pistola Universal Vedante

Código	Marca	Descrição
08993	3M	MS Pistola Universal Vedante

3M MS Vedante Pulverizável de 1 componente

Vedante pulverizável MS de um componente em cartucho. Foi concebido para efectuar acabamentos de origem em compartimentos do motor, em juntas da bagageira e em interiores do automóvel (chão), etc.

Vantagens:

- É imediatamente pintável.
- Elevada dureza
- Também pode ser pincelável ou efectuar cordões.
- É quando se aplica como anti - gravilha.
- Não contém isocianatos.
- Não encolhe.

Código	Marca	Descrição
08851	3M	Vedante pulverizável 1 componente cinzento 290ml

3M Super Seam Vedante

Reproduz o acabamento de origem em juntas soldadas, bagageiras, cavas das rodas e suportes de amortecedor.

Vantagens:

- Fácil de aplicar com pincel ou com cartucho.
- Deixa visíveis as marcas do pincel.
- Não deixa fendas.
- Secagem rápida.
- Resistente à água, óleo e gasolina.

Código	Marca	Descrição
08537	3M	3M Super Seam Vedante

3M Vedante Anti-Vibração

Vedante em tiras pré-formadas para juntas largas. Muito fácil de moldar.

Vantagens:

- Boa adesão.
- Resistente à água.
- Pode ser pintado imediatamente.
- Não mancha.

Código	Marca	Descrição
08573	3M	Vedante Anti-vibração 2mm x 20mm x 40m Flat
08568	3M	Vedante Anti-vibração 6mm x 300mm Round

3M Vedante de Poliuretano em Cartucho

Vedante com elevado conteúdo de sólidos, não deforma. Material permanentemente flexível após 24 horas (dependendo da espessura e das condições climáticas) quando exposto à humidade. Cura por humidade. É ideal para cordões largos.

Vantagens:

- Excelente adesão.
- Pintável.
- Não deforma.
- Resistente à intempérie.
- Resistente à gasolina, óleos e água.
- Disponível em 3 cores.

Código	Marca	Descrição
08694	3M	Vedante de poliuretano preto 310ml
08684	3M	Vedante de poliuretano cinzento 310ml
08689	3M	Vedante de poliuretano branco 310ml



3M Vedante de Poliuretano em Saco

Poliuretano de uso geral em bolsas de alumínio dobráveis. Disponível em preto, branco ou cinzento. É aplicado com uma pistola manual ou pneumática destinada para esse efeito.

Vantagens:

- Fácil de extrudir sem formar borbulhas.
- Reduz a quantidade de desperdícios.
- Pintável em menos de 30 minutos.

Código	Marca	Descrição
08789	3M	Vedante de poliuretano preto 310ml
08787	3M	Vedante de poliuretano branco 310ml
08782	3M	Vedante de poliuretano cinzento 310ml
08793	3M	Vedante de poliuretano preto 600ml
08788	3M	Vedante de poliuretano branco 600ml
08783	3M	Vedante de poliuretano cinzento 600ml



3M Vedante Húmido Sobre Húmido MS

Vedante de uso geral de 1 componente (MS Polímero), em cartucho. Cura por humidade. Concebido para vedar juntas interiores e exteriores do automóvel. Pode ser pintado imediatamente com todos os sistemas de pintura de automóveis, incluindo as tintas à base de água. Proporciona uma vedação permanente, firme e flexível. Reproduz o acabamento de origem nos rebordos das portas, interiores do automóvel, chão, etc. Deve ser aplicado com a pistola pneumática 3M 08012 ou com a pistola manual 3M 08013.

Vantagens:

- Pode ser pintado imediatamente.
- Elevada dureza
- Elevado conteúdo de sólidos.
- Rápido tempo de secagem ao tacto.
- Excelente para ser pincelado.
- Não encolhe.
- Livre de isocianatos.

Código	Marca	Descrição
08855	3M	Vedante húmido sobre húmido MS branco 290ml

3M Vedante Pára-brisas com Borracha

Para a vedação das borrachas dos pára-brisas.

Vantagens:

- Boa adesão.
- Excelente resistência à água e às condições climáticas.
- Permanentemente
- Fácil de limpar.
- Não danifica a boquilha de plástico.

Utilizar os Aplicadores 3M 08013 (manual) ou 08012 (pneumático).

Código	Marca	Descrição
08509	3M	Vedante pára-brisas com borracha preto 310ml



3M Vedante Pulverizável de 2 Componentes

Poliuretano de 2 componentes em bolsa de alumínio que reproduz perfeitamente o acabamento de origem. Não é necessário limpar a pistola. Possui protecção contra a emissão de isocianatos. Pode também ser usado como revestimento anti-gravilha.

Vantagens:

- Simples, rápido e limpo.
- Pode ser alterada a textura, mudando o ângulo de aplicação.
- Mistura-se no interior.
- Pintável em 30 minutos.
- Pode curar com calor.
- Não escorre (não deforma).
- Não é necessário limpar a pistola.

Código	Marca	Descrição
08801	3M	Aplicador
08823	3M	Vedante pulverizável de 2 componentes cinzento 150ml
08800	3M	Vedante pulverizável de 2 componentes cinzento 250ml

ADN 2009 Sistema de Pintura Universal

**SPIES
HECKER**

Raderal Betume IR Premium 2035										
	Permaloid Desengordurante 7010/ Permaloid Desengordurante 7799	Tempo de vida 3-5 mins./20 °C	2-3 % (em peso) Raderal Catalisador 0909	20-30 mins./20 °C	3-5 mins./20 °C	P 80-240	Ficha Técnica nº 2035/04/2007-PT			
Priomat Wash Primer 1K 4085										
	Permaloid Desengordurante 7010/ Permaloid Desengordurante 7799	50% MS Dura plus 8580/Diluyente 3364/ 3365	18-20 seg. DIN, 4 mm/20 °C	1.3-1.5 mm, 3-4 bar, HVL.P. 1.5-1.7 mm	1-3 demãos = 10-50 µm	10-60 mins./20 °C dependendo do método de aplicação	lixagem a água com P800-1000	Ficha Técnica Nº 4085-PT		
Permasolid Aparelho HS Premium 5310										
	Permaloid Desengordurante 7010/ Permaloid Desengordurante 7799	4:1 em vol. com Permasolid End. HS ou 7:1 em vol. com Permasolid End. VHS	1.6 - 1.8 mm, 1.5 - 3 bar HVL.P. 1.5 - 1.9 mm	1-3 demãos = 80-200 µm espessura seca recomendada, com flash-off entre demãos	80-150 µm =30 mins./60 °C, 150-250 µm =40 mins./60 °C	80-150 µm = 10-15 mins., 150-250 µm = 15-20 mins.	com lixadora orbital com extração de pó P400-500	Ficha Técnica nº 5310-PT		
Permahyd Base Bicamada Série 280 + 285										
	Permahyd Desengordurante 7080	aprox. 10% Permahyd Água Desmineralizada 6000	viscosidade da mistura	1.2-1.3 mm, 2-2.5 bar, HVL.P. W/SB	1 operação = 1 demão leve, seguida de 1 demão completa	10-20 mins. flash-off até superfície mate, depende do tipo de secagem	Ficha Técnica nº 280-285-PT			
Permasolid Verniz HS 8035										
	2:1 em vol. com Permasolid Endurecedores HS	viscosidade da mistura tempo de vida: PAA 60-90 mins./20 °C	1.2-1.3 mm, 2-2.5 bar, HVL.P. 1.3-1.4 mm	1.5 demãos = 50-60 µm	5-10 mins.	20 - 30 mins./60 °C	10-20 mins.	Ficha Técnica nº 8035-PT		

Visite o nosso website em www.spieshecker.pt

ADN 2009 Sistema Pintura molhado-sobre-molhado

**SPIES
HECKER**

Raderal Betume IR Premium 2035										
	Permaloid Desengordurante 7010/ Permaloid Desengordurante 7799	Tempo de vida 3-5 mins./20 °C	2-3 % (em peso) Raderal Catalisador 0909	20-30 mins./20 °C	3-5 mins./20 °C	P 80-240	Ficha Técnica nº 2035/04/2007-PT			
Priomat Wash Primer 1K 4085										
	Permaloid Desengordurante 7010/ Permaloid Desengordurante 7799	50% MS Dura plus 8580/Diluyente 3364/ 3365	18-20 seg. DIN, 4 mm/20 °C	1.3-1.5 mm, 3-4 bar, HVL.P. 1.5-1.7 mm	1-3 demãos = 10-50 µm	10-60 mins./20 °C dependendo do método de aplicação	lixagem a água com P800-1000	Ficha Técnica Nº 4085-PT		
Permasolid Aparelho m-s-m HS 5330										
	Permaloid Desengordurante 7010/ Permaloid Desengordurante 7799	5:1 em vol. com Permasolid End. VHS ou 3:1 em vol. com Permasolid End. HS	20% com Endurecedor HS 30% com Endurecedor VHS	16 - 18 seg. DIN 4	1.2-1.4 mm, 1.5-3.0 bar HVL.P. 1.3-1.4 mm	1-2 demãos	pode ser repin- tado m-s-m após 15-20 mins./ 20 °C	Ficha Técnica nº 5330-PT		
Permahyd Base Bicamada Série 280 + 285										
	Permahyd Desengordurante 7080	aprox. 10% Permahyd Água Desmineralizada 6000	viscosidade da mistura	1.2-1.3 mm, 2-2.5 bar, HVL.P. W/SB	1 operação = 1 demão leve, seguida de 1 demão completa	10-20 mins. flash-off até superfície mate, depende do tipo de secagem	Ficha Técnica nº 280-285-PT			
Permasolid Verniz HS 8035										
	2:1 em vol. com Permasolid Endurecedores HS	viscosidade da mistura tempo de vida: PAA 60-90 mins./20 °C	1.2-1.3 mm, 2-2.5 bar, HVL.P. 1.3-1.4 mm	1.5 demãos = 50-60 µm	5-10 mins.	20 - 30 mins./60 °C	10-20 mins.	Ficha Técnica nº 8035-PT		

Visite o nosso website em www.spieshecker.pt

ADN 2009 Sistema Pintura plásticos



Preparação para Plásticos													
<p>Preparação para Plásticos</p>	aquecer 60 min / 60 °C	Primat Diluente p/ Plásticos 8581 ou Permaloid Desengordurante 7010 com tela abrasiva	uma noite ou 30 min. / 60 °C	limpar mais uma vez com Diluente 8581 ou Permaloid Desengordurante 7010	Ficha Técnica nº 902.1								
<p>Permacron Primário Aparelho Elástico 1:1 3300</p>	Permaloid Desengordurante 7010	1:1 em vol. com Permacron End. Elástico 3301	Não é necessário	16-18 seg. DIN, 4 mm/20 °C	1 operação = 1 demão leve, seguida de 1 demão normal	15-20 mins./20 °C	deve ser repintado m-s-m após 15-20 mins./20 °C	Ficha Técnica nº 3300/PT					
<p>Permahyd Base Bicamada Série 280 + 285</p>	Permahyd Desengordurante 7080	aprox. 10% Permahyd Água Desmineralizada 6000	viscosidade da mistura	1.2-1.3 mm, 2-2.5 bar, HVLV/WSB	1 operação = 1 demão leve, seguida de 1 demão completa	10-20 mins. flash-off até superfície mate, depende do tipo de secagem	Ficha Técnica nº 280-285-PT						
<p>Permasolid Verniz HS Optimum 8600 plastificado</p>	15 - 30% com PS Plastificante 9050	3:1 em volume com PS Endurecedor VHS	5% com PC Diluente 3380	1.2-1.3 mm, 2-2.5 bar, HVLV: 1.3-1.5 mm	1.5 demãos = 45-55 µm	5 - 10 mins.	25-35 mins. a 60 °C	Ficha Técnica nº 8600-PT					

Visite o nosso website em www.spieshecker.pt

ADN 2009 Sistema de Pintura Fast Performance











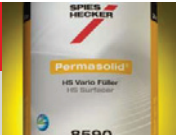



























<p>Raderal Betume IR Premium 2035</p>	Permaloid Desengordurante 7010/ Permaloid Desengordurante 7799	Tempo de vida 3-5 mins./20 °C	2-3 % (em peso) Raderal Catalisador 0909	20-30 mins./20 °C	3-5 mins./20 °C	P 80-240	Ficha Técnica nº 2035/04/2007-PT						
<p>Primat Wash Primer 1K 4085</p>	Permaloid Desengordurante 7010/ Permaloid Desengordurante 7799	50% MS Dura plus 8580/ Diluente 3364/ 3365	18-20 seg. DIN, 4 mm/20 °C	1.3-1.5 mm, 3-4 bar, HVLV: 1.5-1.7 mm	1-3 demãos = 10-50 µm	10-60 mins./20 °C dependendo do método de aplicação	lixagem a água com P800-1000	Ficha Técnica nº 4085-PT					
<p>Permasolid Aparelho HS Express 5250</p>	Permaloid Desengordurante 7010/ Permaloid Desengordurante 7799	5:1 em vol. com Permasolid End. HS ou 7:1 em vol. com Permasolid End. VHS	20% com End. HS 30% com End. VHS	22-24 seg. 4mm/20 °C, DIN 53211	1.5-1.6 mm, 1.5-3.0 bar HVLV: 1.6-1.7 mm	2-3 demãos = 70-200 µm	5-10 mins. flash-off, depois a 60 °C 70-130 µm: 20-25 mins. 130-200 µm: 25-30 mins.	Ficha Técnica nº 5250-PT					
<p>Permahyd Base Bicamada Série 280 + 285</p>	Permahyd Desengordurante 7080	aprox. 10% Permahyd Água Desmineralizada 6000	viscosidade da mistura	1.2-1.3 mm, 2-2.5 bar, HVLV/WSB	1 operação = 1 demão leve, seguida de 1 demão completa	10-20 mins. flash-off até superfície mate, depende do tipo de secagem	Ficha Técnica nº 280-285-PT						
<p>Permasolid Verniz HS Optimum 8600</p>	3:1 em vol. com Permasolid End. VHS	tempo de vida: PAA 80-100 mins./20 °C	1.2-1.3 mm, 2-2.5 bar, HVLV: 1.3-1.5 mm	1.5 demãos = 45-55 µm	5-10 mins.	3220: 10-15 mins., 3230: 25-30 mins., 3240: 30 mins.	5 mins. Flash-off, depois 8-14 mins.	Ficha Técnica nº 8600-PT					

Visite o nosso website em www.spieshecker.pt

ADN 2009 Sistema Pintura substratos críticos





































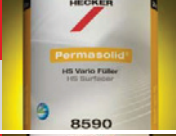







SPIES
HECKER

<p>Permasolid Aparelho HS 8590 (aparelho Itávele)</p> 								
	Permaloid Desengordurante 7010/ Permaloid Desengordurante 7799	3:1 em vol. com Permasolid End. HS ou 5:1 em vol. com Permasolid End. VHS	10-15% com End. HS 10-20% com End. VHS	20-25 sec. DIN, 4 mm/20°C	2 demãos= 50-80 µm, 3 demãos= 100-120 µm	5 mins. flash-off, <80 µm =20-30 mins./60°C, >80 µm =40-50 mins./60°C	lixadora orbital com extração de pó P 400-500	Ficha Técnica nº 8590-PT
<p>Raderal Betume IR Premium 2035</p> 								
	Permaloid Desengordurante 7010/ Permaloid Desengordurante 7799	Tempo de vida 3-5 mins./20°C	2-3 % (em peso) Raderal Catalisador 0909	20-30 mins./20°C	3-5 mins./20°C	P 80-240		Ficha Técnica nº 2035/04/2007-PT
<p>Permasolid Aparelho HS 8590 (aparelho Itávele)</p> 								
	Permaloid Desengordurante 7010/ Permaloid Desengordurante 7799	3:1 em vol. com Permasolid End. HS ou 5:1 em vol. com Permasolid End. VHS	10-15% com End. HS 10-20% com End. VHS	20-25 sec. DIN, 4 mm/20°C	2 demãos= 50-80 µm, 3 demãos= 100-120 µm	5 mins. flash-off, <80 µm =20-30 mins./60°C, >80 µm =40-50 mins./60°C	lixadora orbital com extração de pó P 400-500	Ficha Técnica nº 8590-PT
<p>Permasolid Esmalte HS Série 275</p> 								
	Permaloid Desengordurante 7010/ Permaloid Desengordurante 7799	3:1 em vol. com Permasolid End. VHS	15%	18-20 seg. DIN, 4 mm/20°C	1.2-1.4 mm, 1.5-3 bar, HVL: 1.3-1.4 mm	1.5 demãos = 50-60 µm	5-10 mins. a 20°C, depois, 20-25 mins. /60°C	Ficha Técnica nº 0275-PT

Visite o nosso website em www.spieshecker.pt

ADN 2009 Sistema Pintura Veículos Clássicos

SPIES
HECKER

<p>Priomat Wash Primer 2K 4075</p> 								
	Permaloid Desengordurante 7010/ Permaloid Desengordurante 7799	1:1 em vol. Priomat Activador 4076	se necessário, Diluyente 3364	15-16 seg. DIN, 4 mm/20°C, tempo de vida: PAA 8-10h/20°C	1.3-1.4 mm, 2-2.5 bar, HVL: 1.3-1.6 mm	2 demãos = 8-10 µm espessura seca recomendada	30 mins./20°C	Ficha Técnica nº 4075/04/2007-PT
<p>Permasolid Aparelho HS 8590 (aparelho Itávele)</p> 								
	Permaloid Desengordurante 7010/ Permaloid Desengordurante 7799	3:1 em vol. com Permasolid End. HS ou 5:1 em vol. com Permasolid End. VHS	10-15% com End. HS 10-20% com End. VHS	20-25 sec. DIN, 4 mm/20°C	2 demãos= 50-80 µm, 3 demãos= 100-120 µm	5 mins. flash-off, <80 µm =20-30 mins./60°C, >80 µm =40-50 mins./60°C	lixadora orbital com extração de pó P 400-500	Ficha Técnica nº 8590-PT
<p>Raderal Betume IR Premium 2035</p> 								
	Permaloid Desengordurante 7010/ Permaloid Desengordurante 7799	Tempo de vida 3-5 mins./20°C	2-3 % (em peso) Raderal Catalisador 0909	20-30 mins./20°C	3-5 mins./20°C	P 80-240		Ficha Técnica nº 2035/04/2007-PT
<p>Permasolid Aparelho HS 8590 (aparelho Itávele)</p> 								
	Permaloid Desengordurante 7010/ Permaloid Desengordurante 7799	3:1 em vol. com Permasolid End. HS ou 5:1 em vol. com Permasolid End. VHS	10-15% com End. HS 10-20% com End. VHS	20-25 sec. DIN, 4 mm/20°C	2 demãos= 50-80 µm, 3 demãos= 100-120 µm	5 mins. flash-off, <80 µm =20-30 mins./60°C, >80 µm =40-50 mins./60°C	lixadora orbital com extração de pó P 400-500	Ficha Técnica nº 8590-PT
<p>Permasolid Esmalte HS Série 275</p> 								
	Permaloid Desengordurante 7010/ Permaloid Desengordurante 7799	3:1 em vol. com Permasolid End. VHS	15%	18-20 seg. DIN, 4 mm/20°C	1.2-1.4 mm, 1.5-3 bar, HVL: 1.3-1.4 mm	1.5 demãos = 50-60 µm	5-10 mins. a 20°C, depois, 20-25 mins. /60°C	Ficha Técnica nº 0275-PT

Visite o nosso website em www.spieshecker.pt



A Gama de produtos ASB TINTAS cresceu

A Gama ASB TINTAS está mais completa e agora disponível, também, em embalagens de 1, 5 e 15 Litros.

Conheça a nossa gama

Plásticas	Texturadas	Esmaltes	Primários	Revestimentos
ASB ACRILAKUA ASB AQUAMAT ASB OUT ASB PLUS ASB SEDA	ASB TEX	ASB LUX	ASB FIX ASB PRIME	ASB FLEX ASB Borracha Líquida

Afinação de cor de acordo com catálogo de cores Chromatic, Ral, Pantone, NCS e British Standard.

ASB
TINTAS

Construção Civil

Acessórios	230
Pincelaria	230
Equipamentos	232
Ferramentas	232
Sinalização Horizontal	238
Turbinas	238
Outros	240
Esmaltes	240
Pavimentos	241
Preparação e Tratamento	242
Betumes/Massas	242
Limpeza	242
Primários	243
Telhas	244
Revestimentos	244
Tintas Plásticas	246
Tintas Texturadas	248
Vernizes	248

Acessórios > Pincelaria



Cabos extensíveis

Código	Marca	Descrição
n/d	Universal	Cabos extensíveis



Cargas e Rolos Irradiadores

Código	Marca	Descrição
n/d	Universal	Cargas e Rolos Irradiadores



Escova de arame

Código	Marca	Descrição
n/d	Universal	Escova de arame com e sem cabo

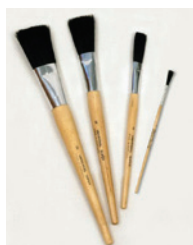

Pincéis Super Cerda Preto Espalmados

Código	Marca	Tamanhos disponíveis	
n/d	Universal	N 12	N 26
		N 14	N 28
		N 16	
		N 18	
		N 20	
		N 22	
		N 24	



Pincéis Super Cerda Pretos Redondos

Código	Marca	Tamanhos disponíveis	
n/d	Universal	N 1	N 16
		N 2	N 18
		N 4	N 22
		N 6	N 24
		N 8	N 26
		N 10	N 28
		N 12	N 30



Pincel Universal

Código	Marca	Tamanhos disponíveis	
n/d	Universal	N 02	N 20
		N 04	N 22
		N 06	N 24
		N 12	N 26
		N 14	N 28
		N 16	N 30
		N 18	



Rolo antigota

Código	Marca	Tamanhos disponíveis
n/d	Universal	180mm 220mm 250mm



Rolo antigota verde

Código	Marca	Tamanhos disponíveis
n/d	Universal	180mm 250mm



Rolo de Pintura Fio

Código	Marca	Tamanhos disponíveis
n/d	Universal	180mm 250mm

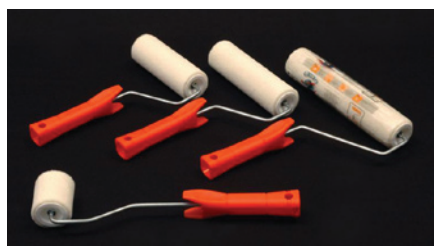

Rolo Esmalte Angorá

Código	Marca	Tamanhos disponíveis
n/d	Universal	60mm 150mm 180mm 250mm



Rolos Decorativos

Código	Marca	Descrição
n/d	Universal	Rolos de borracha decorativos.



Rolos para cantos

Código	Marca	Descrição
n/d	Universal	Rolos para cantos



Rupes Misturador de Raios p/ NL (Contrário Ponteiros)

Misturador de 4 raios para líquidos e argamassas muito fluídas para eliminar o risco de existência de bolsas de ar durante a mistura.

Aplicações: Tintas, vernizes e argamassas.

Código	Marca	Descrição
9E10.034	Rupes	Diâmetro 120mm Long tot 570mm, engate Hexagon, 20kg de quantidade a misturar



Rupes Misturador de Tripla Hélice (Contrário Ponteiros)

Misturador adequado para materiais fluídos e de baixa viscosidade como armassas de gesso, pinturas e materiais de 2 componentes. As hélices no sentido contrário ao movimento dos ponteiros do relógio facilitam a mistura sem salpicos nem a existência de ar.

Aplicações: Vernizes, tintas, esmaltes, materiais impermeabilizantes

Código	Marca	Descrição
9.FX120MN	Rupes	Diâmetro 120mm Long tot 600mm, engate M14, 25kg de quantidade a misturar
9.FX140MN	Rupes	Diâmetro 140mm Long tot 600mm, engate M14, 40kg de quantidade a misturar
9.FX160MN	Rupes	Diâmetro 160mm Long tot 600mm, engate M14, 60kg de quantidade a misturar



Rupes Misturador de tripla hélice (sentido ponteiros)

Misturador adequado para materiais de alta viscosidade como colas preparadas, colas adesivas e argamassas. A rotação do misturador determina o movimento da hélice até baixo, fazendo uma mistura mais simples e correcta evitando a existência de ar.

Aplicações: Argamassa, cimento, gesso, resinas epóxicas, misturas betuminosas, líquido alisante e atérmico.

Código	Marca	Descrição
9.FX120M	Rupes	Diâmetro 120mm Long tot 600mm, engate M14, 25kg de quantidade a misturar
9.FX140M	Rupes	Diâmetro 140mm Long tot 600mm, engate M14, 40kg de quantidade a misturar
9.FX160M	Rupes	Diâmetro 160mm Long tot 600mm, engate M14, 60kg de quantidade a misturar



Rupes Misturador p/ NL de Dupla Hélice (Contrário Ponteiros)

Misturador para pequenas quantidades de materiais viscosos como argamassa pré misturada e cal. A dupla hélice no sentido dos ponteiros do relógio contribui para uma mistura que empurra o material de cima para baixo reduzindo a inclusão de ar.

Aplicações: Argamassas pré misturadas, cal, cimento, cola e gesso

Código	Marca	Descrição
9E10.035	Rupes	Diâmetro 120mm Long tot 530mm, engate Hexagon, 20kg de quantidade a misturar



Rupes Misturador Redondo (Contrário Ponteiros)

Misturador ideal para materiais de baixa viscosidade em pequenas quantidades, não gera salpicos durante a mistura graças ao movimento negativo das pás e pas espirais.

Aplicações: Tintas, vernizes, cola e esmaltes

Código	Marca	Descrição
9.FXR120MN	Rupes	Diâmetro 120mm Long tot 600mm, engate M14, 25kg de quantidade a misturar



Rupes Misturador Redondo para NL (Contrário Ponteiros)

Misturador NL ideal para materiais de baixa viscosidade em pequenas quantidades, não gera salpicos durante a mistura graças ao movimento das pás e das espirais.

Aplicações: Tintas, vernizes, colas e esmaltes

Código	Marca	Descrição
9.FXR100HN	Rupes	Diâmetro 100mm Long tot 600mm, engate Hexagon, 20kg de quantidade a misturar



Rupes Misturadores de Taça

Misturador de materiais muito fluídos com os quais é muito importante incluir ar na mistura.

Aplicações: Estuques, colas e tintas.

Código	Marca	Descrição
9.FXT120M	Rupes	Diâmetro 120mm Long tot 600mm, engate M14, 25kg de quantidade a misturar



Trincha Curva com cabo metálico

Código	Marca	Tamanhos disponíveis	
n/d	Universal	1" 1 1/2" 2"	2 1/2" 3"



Trincha Júnior

Código	Marca	Tamanhos disponíveis	
n/d	Universal	1/2 3/4 1 1 1/2	2 2 1/2 3 4



Trincha Minor

Código	Marca	Tamanhos disponíveis	
n/d	Universal	1 1 1/2 2 2 1/2	3 4 5



Trincha Popular

Código	Marca	Tamanhos disponíveis	
n/d	Universal	1 1 1/2 2	



Trincha Super Extra

Código	Marca	Tamanhos disponíveis	
n/d	Universal	1/2 3/4 1 1 1/2 2	2 1/2 3 4 5

Equipamentos > Ferramentas



Rupes Acetinadora SR

Acetinadoras preparadas para ligação a um sistema de aspiração. Regulação de velocidade Soft Start em ambas as referências.

	SR 100AEN	SR 200SE
Potência (W):	900	1100
Rotações (RPM):	1500/4000	2000/4000
Peso (kg):	2,600	2,800
Diâm. máx. rolo abrasivo (mm):	100	100
Diâm. veio porta rolo abras. (mm):	19	19
Rosca do veio:	M14	M14



Rupes Aparafusadora sem fio

Inclui Mala de transporte.

	DD108LA
Bateria:	li-ion
Voltagem:	10.8V
Capacidade bateria:	1.4Ah
Bucha hexagonal:	1/4"
Torque máx.:	12Nm
Rotações:	0/500 RPM
Peso:	0,850kg



Rupes Berbequim Aparafusador Electrónico Sem Fio DD121

Inclui Mala de transporte.

	DD121
Bateria:	NiCd
Voltagem:	12V
Capacidade bateria:	2.0 Ah
Diâm. Bucha:	10mm
Torque Máximo:	16Nm
Rotações:	0/320; 0/1150 RPM
Peso:	1,800kg
Diâm. perf. máx. madeira:	20mm
Diâm. perf. máx. aço:	6.5mm



Rupes Berbequim Aparafusador Electrónico Sem Fio DD141

Inclui Mala de transporte.

	DD141
Bateria:	NiCd
Voltagem:	14.4V
Capacidade bateria:	2.0 Ah
Diâm. Bucha:	13mm
Torque Máximo:	33Nm
Rotações:	0/310; 0/1100 RPM
Peso:	2,000kg
Diâm. perf. máx. madeira:	32mm
Diâm. perf. máx. aço:	10mm



Rupes Berbequim Aparafusador Electrónico Sem Fio DD181

Inclui Mala de transporte.

	DD181
Bateria:	NiCd
Voltagem:	18V
Capacidade bateria:	2.0 Ah
Diâm. Bucha:	13mm
Torque Máximo:	33Nm
Rotações:	0/380; 0/1280 RPM
Peso:	2,300kg
Diâm. perf. máx. madeira:	32mm
Diâm. perf. máx. aço:	10mm



Rupes Berbequim Aparafusador Sem Fios DD108LT

Inclui Mala de transporte.

	DD108LT
Bateria:	li-ion
Voltagem:	10.8V
Capacidade bateria:	1.4Ah
Diâm. Bucha:	10mm
Torque Máximo:	12Nm
Rotações:	0/500 RPM
Peso:	1,000kg



Rupes Berbequim de percussão

Reversível, com regulação de velocidade, dupla velocidade mecânica. Inclui Mala de transporte.

	P850E
Diâm. Bucha:	13mm
Potência:	850W
Rotações:	0/1450; 0/3460 RPM
Peso:	2,200kg
Diâm. perf. máx. aço:	13mm
Diâm. perf. máx. madeira:	30mm
Diâm. perf. máx. betão:	16mm



Rupes Berbequim NL

	NL13	NL16
Diâm Bucha mm:	13	16
Potência W:	600	600
Rotações RPM:	550	400
Peso kg:	2,600	2,700
Diâm perf. madeira mm:	30	32
Diâm perf. aço mm:	13	16



Rupes Fresadora de juntas

Com mala de acessórios

	FL 900V
Potência:	900W
Rotações:	10000 RPM
Peso:	2,900kg
Profundidade de fresa:	20mm
Fresa:	100x22x4mm



Rupes Fresadora para Alvenaria com Aspiração

Regulação de velocidade Soft Start, Botão Bloqueio Veio e Mala de transporte em ambas as referências. Fresas de disco Widia.

	FB 100EV	FB 150EV
Diâm Fresa (mm):	80	120
Potência (W):	1000	1500
Rotações (RPM):	1000/4000	900/2000
Peso (kg):	2,900	5,600
Profund. máx. trab. (mm):	0/6	0/6



Rupes Lixadora de Parede LP

Ambas as referências com regulação de velocidade, bolsa de transporte e jogos de discos abrasivos 6uni.

	LP 1000E	LP 1600E
Diâm disco (mm)	225	225
Potência (W):	700	700
Rotações (RPM):	600/1300	600/1300
Tamanho (cm):	100	160
Peso (kg):	4,000	4,600



Lixadora de paredes e tectos com aspirador

A lixadora para paredes e tectos tornou-se uma ferramenta indispensável para o pintor profissional. Reduz significativamente o tempo de lixagem bem como ainda possibilita que se chegue até 3 metros de altura sem necessidade de recorrer a escadotes ou andaimes. Quando ligado ao aspirador Ecoclean recolhe imediatamente o pó resultante da lixagem, mantendo o local de trabalho limpo.

	Lixadora	Aspirador
Voltagem:	230V/50Hz	
Potência:	550 W	1200 W
Potência máx (c/ ferramenta extra):	-	3400 W
Velocidade (sem carga):	650-1600 RPM	-
Velocidade (carga max.):	280-950 RPM	-
Diâmetro do Disco	225 mm	-
Caudal ar max.	-	4000lt./min
Sucção max.	-	250 mBar (25kPa)
Capacidade max.	-	30 lt.
Peso:	4,7 Kg	12,9 Kg



Rupes Lixadora Orbital

A LE 11AC está dotada com um racord giratório para conectar-se a um sistema de aspiração. Garras e Placa de Velcro em ambas as referências.

	LE 11C	LE 11AC
Dimensão base (mm):	80x130	80x130
Diâm. Orbits (mm):	1.2	1.2
Potência (W):	160	160
Rotações (RPM):	14000	14000
Peso (kg):	1,100	1,100



Rupes Lixadora Orbital com Aspiração LE

Lixadora orbital com sistema de autoaspiração com bolsa incluída. Placa Velcro em ambas as referências.

	LE 21A	LE 21AC
Dimensão base (mm):	80x130	80x130
Diâm. Orbits (mm):	2	2
Potência (W):	200	200
Rotações (RPM):	13000	13000
Peso (kg):	1,250	1,300
Garras:		X



Rupes Lixadora Orbital com Aspiração LS

Lixadora Orbital com sistema de autoaspiração com bolsa incluída. Com Placa velcro.

	LS 21A
Dimensão base:	Delta
Diâm. Orbits:	2mm
Potência:	200W
Rotações:	13000 RPM
Peso:	1,200Kg



Rupes Lixadora Orbital com Aspiração SL

Lixadora orbital preparada para aspiração com regulação do fluxo de aspiração.

	SL42AE	SL42AEV	SL42AEVH
Dimensão da base (mm):	400x70	400x70	400x70
Diâm Orbits (mm):	4,8	4,8	4,8
Potência (W):	550	550	550
Rotações (RPM):	3000/7000	3000/7000	3000/7000
Peso (Kg):	2,600	2,600	2,600
Reg. de veloc. soft start	X	X	X
Garras:	X	-	-
Base velcro:	-	X	-
Placa de velcro 3M Hookit II	-	-	X



Rupes Lixadora Orbital com Aspiração SO

Lixadora orbital preparada para aspiração. Com garras.

	SO 84A
Dimensão base:	115x208mm
Diâm. orbits:	2.5mm
Potência:	250W
Rotações:	8500 RPM
Peso:	2,500kg



Rupes Lixadora Orbital com Aspiração SSCA

Lixadora orbital preparada para aspiração incorporada através do sistema de autoaspiração com bolsa incluída.

	SSCA	SSCA VR
Dimensão base (mm):	115x208	115x208
Diâm. orbits (mm):	5	5
Potência (W):	350	350
Rotações (RPM):	6000	6000
Peso (kg):	3,600	3,600
Garras:	X	-
Base velcro:	-	X



Rupes

Lixadora Orbital com Aspiração SSPF

Lixadora orbital preparada para aspiração.

- SSPF VH com placa de velcro 3M Hookit II
- SSPF/NAS versão especial para aplicação em metal

	SSPF	SSPF VR
Dimensão base (mm):	115x208	115x208
Diâm. órbita (mm):	5	5
Potência (W):	350	350
Rotações (RPM):	6000	6000
Peso (kg):	3,600	3,600
Garras:	X	-
Base velcro:	-	X



Rupes

Lixadora Roto-Orbital c/ Aspiração LR

Lixadora roto-orbital com aspiração incorporada através do sistema de autoaspiração com bolsa incluída.

Regulação de velocidade em ambas as referências.

LR 31AE: 15 furos

	LR 21AE	LR 31AE
Dimensão base (mm):	125	150
Diâm. Órbita (mm):	2	2,2
Potência (W):	200	260
Rotações (RPM):	8000/13000	8500/13500
Peso (kg):	1,200	1,450



Rupes

Mini Lixadora Orbital com Aspiração

Mini Lixadora Orbital com sistema de aspiração incorporado e base especial para persianas.

Com garras e placa de velcro.

	LS 21A
Dimensão base:	80x130mm
Diâm. Órbita:	1.2mm
Potência:	160W
Rotações:	14000 RPM
Peso:	1,150kg



Discos Rhynogrip Lixa a seco

Discos abrasivos Rhynogrip com e sem furos, 225mm. Grão 40, 60, 80, 100, 120 e 150.

Código	Marca	Descrição
#	Indasa	Discos Rhynogrip Lixa a seco

Folhas Papel Marceneiro

Folhas de papel de marceneiro Rhynowood. Grãos 40, 50, 60, 80, 100, 120, 150 e 180.

Código	Marca	Descrição
#	Indasa	Folhas Papel Marceneiro



Rupes Martelo Electropneumático

Reversível.

Inclui mala de transporte.

	BH 252R
Bucha:	SDS Plus
Potência:	700W
Rotações:	0/1170 RPM
Nr. percursões em vazio:	5270 g/min
Potência das percursões:	2.5 Joule
Peso:	2,600kg
Diâm. perf. máx betão:	24mm
Diâm. perf. máx aço:	13mm
Diâm. perf. máx madeira:	30mm



Rupes Misturador NL

	NL13EMCR	NL16TOOL
Diâm. Bucha mm:	13	13
Potência W:	600	600
Rotações RPM:	0/550	400
Peso kg:	2,600	2,600
Máx. pá mist. mm:	120	120
Regl. Velocidade:	X	-



Rupes Misturador

Encaixe Pá M14 em todas as referências.

	MX800	MX1100E	MX1300E	MX1600E
Encaixe da Pá:	M14	M14	M14	M14
Potência (W):	800	1100	1300	1600
Torque Máx. (Nm):	9.80	13.48	14.70	28.00
Rotações (RPM):	750	250/700	150/400 250/700	180/350 280/550
Peso (kg):	2,900	3,600	4,100	5,600
Diâm. Máx. p/ Mist. (mm):	120	120	140	160
Regl. Velocidade:	-	X	X	X
Dupla velocidade mecânica:	-	-	X	X



Rupes Mini Rebarbadora - Polidora Angular

Mini Rebarbadora - Polidora Angular com ligação de água 48volts. Classe II de Protecção. Com Punho lateral

	BA
Diâm. Disco:	115mm
Potência:	900W
Rotações:	4000 RPM
Peso:	1,800Kg
Porca de aperto:	M14



Rupes Mini Rebarbadora angular para ligar a sistema de aspiração

Regulação da velocidade Soft Start. Botão bloqueador do prato. Punho lateral. Protecção lateral.

	BA 31EN
Diâm. Disco:	115mm
Potência:	700W
Rotações:	1500/4000 RPM
Peso:	1,800Kg



Rupes Rebarbadora Vertical

Com Punho e protecção lateral

	SM 43N
Diâm. Disco:	178mm
Potência:	1100W
Rotações:	4200 RPM
Peso:	4,200Kg



Rupes Mini Rebarbadora Angular

	GL 040	GL 040E	GL 080	GL 080E
Diâm. Disco (mm):	115	115	125	125
Potência (W):	1100	1100	1100	1100
Rotações (RPM):	4500	4500	9500	5000/9500
Peso (kg):	1,900	1,900	1,900	1,900
Reg. de velocidade soft start:	-	X	X	X
Botão bloqueador do prato:	X	X	X	X
Punho lateral:	X	X	X	X
Protecção lateral:	X	X	X	X



Rupes Rebarbadora Angular

	BA 81	BA 81V	BA 215N	BA225N
Diâm. Disco (mm):	115	115	115	125
Potência (W):	800	800	950	950
Rotações (RPM):	11000	11000	10000	8500
Peso (kg):	2,100	2,100	1,800	1,800
Botão bloqueador do prato:	X	X	X	X
Punho lateral:	X	X	X	X
Protecção lateral:	X	X	X	X
Mala de transporte:	-	X	X	X



Rupes Rebarbadora Angular GL/GM

	GL 41N	GL 51N	GM 62N	GM 81N
Diâm. Disco (mm):	230	178	230	178
Potência (W):	1200	1200	2000	2000
Rotações (RPM):	4000	5500	6000	8000
Peso (kg):	3,800	3,800	4,200	4,200



Rupes Rebarbadora Direita

	AR 11N	AR 52EN	AR 38N	AR 38EN
Diâm. Disco (mm):	45	45	25	25
Potência (W):	700	600	800	800
Rotações (RPM):	9000	3000/7000	30000	18000/30000
Peso (kg):	1,100	1,100	1,100	1,100
Pinça (mm):	6	6	6	6
Reg. de velocidade soft start:	-	X	-	X



Rupes Plaina 803



Rupes Plaina para Superfícies Curvas CP

Plaina para superfícies curvas com regulação para trabalhar superfícies concavas, convexas ou planas. Com mala de transporte.



Rupes Plaina PL

Com mala de acessórios.

	PL 803
Potência:	700W
Rotações:	16500 RPM
Peso:	3,200kg
Profundidade corte:	0/3mm
Largura corte:	80mm

	CP 803V
Potência:	700W
Rotações:	16500 RPM
Peso:	3,200kg
Profundidade corte:	0/3mm
Largura corte:	80mm
Raio de corte concavo:	450mm
Raio de corte convexo:	400mm

	PL 824V
Potência:	750W
Rotações:	13000 RPM
Peso:	3,700kg
Profundidade corte:	0/4mm
Largura corte:	82mm



Rupes Serra de Aparar/Chanfrar

	RP 84
Potência:	350W
Rotações:	20000 RPM
Peso:	2,000kg
Diâm. Pinça Standard:	6mm



Rupes Serra Tico-Tico

Com regulação de velocidade.

	SG 93E
Potência:	600W
Rotações:	300/3000 RPM
Peso:	2,300kg
Movimento de lâmina:	24mm
Profundidade de corte em madeira:	60mm
Profundidade de corte em aço:	6mm
Profundidade de corte em mat. não metálicos:	20mm
Corte Obliquo:	45°



Rupes Tupia

Com botão de bloqueio.

	RT 15A
Potência:	1500W
Rotações:	25000 RPM
Peso:	5,400kg
Diâm. Pinça standard:	12mm
Profundidade de fresa:	0/60mm



Rupes Consola de Derivação p/ Ferramentas a 72V

Código	Marca	Descrição
BE72V	Rupes	n/d



Rupes Transferidor

	Transf/A
Potência Nominal:	1200VA
Tensão Primária:	230V
Tensão Secundária:	48V
Interruptor térmico diferencial:	30mA
Cabo eléctrico com tomada:	CEE 16A
Grau de protecção:	I55

Equipamentos > Sinalização Horizontal



Line Lazer-IV 3400

Marca: Graco	VCP028
Débito:	2,8 lpm
Pressão máx trab:	227 bar
Motor Honda:	4 CV
Bico máximo:	0,027
Capacidade Depósito:	2,5 L
Peso aprox:	65 Kg



Line Lazer-IV 5900

Marca: Graco	VCP029
Débito:	6 lpm
Pressão máx trab:	230 bar
Motor Honda:	5,5 CV
Bico máximo:	1 pistola (0,041) - 2 pistolas (0,028)
Capacidade Depósito:	3,6 Lt
Peso aprox:	105 Kg



Line Lazer-IV 200 HS

Marca: Graco	VCP030
Débito:	7,5 lpm
Pressão máx trab:	230 bar
Motor Honda:	5,5 CV
Bico máximo:	1 pistola (0,046) - 2 pistolas (0,033)
Capacidade Depósito:	3,6 Lt
Peso aprox:	125 Kg



Acessórios para Line Lazer - Line Driver e Line Driver HD

Marca: Graco	VCP032
Motor Honda:	L.D (5,5CV) - L.D HD (6,5 CV)
Capacidade Depósito:	3,6 Lt
Peso aprox:	L.D (120 Kg) - L.D HD (125 Kg)

Equipamentos > Turbinas



Turbina HVLP para Esmaltes e Vernizes

Código	Marca	Descrição
VCP021	Graco	Modelo 2500 Pressão máx trab: 0,3 bar Motor: 2 stage - 230 Vac - 4 Amp Peso aprox: 14,5 Kg
		Modelo 3800 Pressão máx trab: 0,4 bar Motor: 3 stage - 230 Vac - 8 Amp Peso aprox: 15,5 Kg
		Modelo 4900 Pressão máx trab: 0,5 bar Motor: 4 stage - 230 Vac - 8 Amp Peso aprox: 17,7 Kg



Turbina Nova 390 para Tintas Plásticas e Membranas

Marca: Graco	VCP022
Débito:	1,8 lpm
Pressão máx trab:	227 bar
Motor:	0,6 CV - 230 Vac - 7,9 Amp
Bico máximo:	0,021
Peso aprox:	14 Kg



Turbina ST Max 395 para Tintas Plásticas e Membranas

Marca: Graco	VCP023
Débito:	1,7 lpm
Pressão máx trab:	225 bar
Motor:	0,875 CV - 230 Vac - 5,5 Amp
Bico máximo:	0,021
Peso aprox:	19 Kg



Turbina ST Max 595 Smart para Tintas Plásticas e Membranas

Marca: Graco	VCP024
Débito:	2,3 lpm
Pressão máx trab:	230 bar
Motor:	1,4 CV - 230 Vac - 7 Amp
Bico máximo:	0,025
Peso aprox:	33 Kg



Turbina Ultra Max-II 695 para Tintas Plásticas e Membranas

Marca: Graco	VCP025
Débito:	3 lpm
Pressão máx trab:	230 bar
Motor:	1,75 CV - 230 Vac - 9 Amp
Bico máximo:	1 pistola (0,027) - 2 pistolas (0,017)
Peso aprox:	43 Kg



Turbina Ultra Max-II 795 para Tintas Plásticas e Membranas

Marca: Graco	VCP025
Débito:	3,6 lpm
Pressão máx trab:	230 bar
Motor:	2 CV - 230 Vac - 9 Amp
Bico máximo:	1 pistola (0,031) - 2 pistolas (0,021)
Peso aprox:	45 Kg



Turbina Ultra Max-II 1095 para Tintas Plásticas e Membranas

Marca: Graco	VCP025
Débito:	4,1 lpm
Pressão máx trab:	230 bar
Motor:	2,2 CV - 230 Vac - 10 Amp
Bico máximo:	1 pistola (0,035) - 2 pistolas (0,025)
Peso aprox:	55 Kg



Turbina Ultra Max-II Mark-V para Tintas Plásticas e Membranas

Marca: Graco	VCP026
Débito:	tinta (4,1 lpm) - estuque (5,5 lpm)
Pressão máx trab:	230 bar
Motor:	2,2 CV - 230 Vac - 10 Amp
Bico máximo:	tinta (0,035) - estuque (0,037)
Peso aprox:	59 Kg



Turbina Ultra Max-II Mark-X para Tintas Plásticas e Membranas

Marca: Graco	VCP027
Débito:	tinta (7,6 lpm) - estuque (9,1 lpm)
Pressão máx trab:	230 bar
Motor:	4 CV - 230 Vac - 14 Amp
Bico máximo:	tinta (0,045) - estuque (0,051)
Peso aprox:	63 Kg

Equipamentos > Outros



Depósito de 60 Lt para tinta

Código	Marca	Descrição
VCP033	Graco	Depósito de 60 Lt para tinta



Depósito de micro esferas de vidro com 1 ou 2 doseadores

Código	Marca	Descrição
VCP034	Graco	Depósito de micro esferas de vidro com 1 ou 2 doseadores



Kit da 2ª pistola

Código	Marca	Descrição
VCP035	Graco	Kit da 2ª pistola



Kit de marcação automática

Código	Marca	Descrição
VCP036	Graco	Kit de marcação automática



Kit de tracção hidráulica

Código	Marca	Descrição
VCP037	Graco	Kit de tracção hidráulica

Esmaltes



ASB LUX

Esmalte Aquoso Brilhante

Código	Marca	Cor disponível
AS09713	ASB TINTAS	1Lt Branco
AS09714	ASB TINTAS	5Lts Branco
DV09501	ASB TINTAS	15Lts Branco
AS09715	ASB TINTAS	1Lt Cores catálogo
AS09716	ASB TINTAS	5Lt Cores catálogo
AS09717	ASB TINTAS	15Lt Cores catálogo



Casca d'Ovo

Esmalte sintético acetinado multi-superfícies

Código	Marca	Cor disponível
n/d	Ripolin	Branco

Colorlak

Esmalte sintético brilhante

Código	Marca	Cores disponíveis
n/d	Ripolin	Branco Cores Suaves Cores Vivas Preto

Ripofer

Primário/Esmalte antiferrugem.

Código	Marca	Cores disponíveis
n/d	Ripolin	Branco Verde garrafa Castanho Preto

Ripolak

Esmalte sintético brilhante afinável

Código	Marca	Cores disponíveis
n/d	Ripolin	Branco Cores SP Bases SM/ST

Ripolux NF

Esmalte aquoso acetinado.

Código	Marca	Cores disponíveis
n/d	Ripolin	Branco Cores AP

Pavimentos



ASB Borracha Líquida

Revestimento acrílico aquoso, elástico, para impermeabilização de superfícies minerais horizontais no exterior. ASB BORRACHA LÍQUIDA tem uma grande capacidade de impermeabilização de suportes minerais porosos, de fácil aplicação e elevada resistência à intempérie.

Possui excelentes características de flexibilidade e aderência, tendo como função essencial o isolamento da humidade, de terraços sujeitos a trânsito pedonal esporádico.

Código	Marca	Descrição
AS08059	ASB TINTAS	Cor: Branco, 15 Lt, Acetinado
AS08060	ASB TINTAS	Cor: Óxido de Ferro, 15 Lt, Acetinado



Rivetal SP

Tinta Aquosa para Pavimentos.

Código	Marca	Disponível nas seguintes cores
n/d	Ripolin	Branco Branco Anti-derrapante Cores AP Cores AP Anti-derrapante Base AT Base AT Anti-derrapante

Preparação e Tratamento > Betumes/Massas



Betume para Madeiras

Código	Marca	Cor disponível
n/d	Ripolin	Branco

Betume para Paredes

Código	Marca	Cor disponível
n/d	Ripolin	Branco



Dermastic

Código	Marca	Descrição
n/d	Seigneurie	Mastique acrílico para tratamento de fissuras

Massa cola

Código	Marca	Descrição
SGSMC0600D	Seigneurie	Produto em pasta para misturar com o cimento no momento da aplicação

Preparação e Tratamento > Limpeza



Decapante

Código	Marca	Descrição
n/d	Ripolin	Decapante para Tintas Decapante para fachadas Aditivo antibolores Solução antifungos

Hidrofugante

Código	Marca	Descrição
n/d	Ripolin	Incolor



Descal

Código	Marca	Descrição
n/d	Seigneurie	Agente de limpeza para cimento, tijolos, azulejos, etc.

SM - 900

Código	Marca	Descrição
n/d	Seigneurie	Desengordurante e Desincrustante

Dynabrade Aspirador 36Lts

Código	Marca	Descrição
61306	Dynabrade	Dynabrade Portable Vacuum System, 9.9 Gallon/36 Liter, Eur., 230V-50Hz

Dynabrade Aspirador 64Lts

Código	Marca	Descrição
61307	Dynabrade	Dynabrade Portable Vacuum System, 17 Gallon/64 Liter, Eur., 230V-50Hz

Rupes Aspirador Pneumático

Aspirador portátil para pó e limpeza.

Código	Marca	Descrição
SP 235	Rupes	Aspiração obtida através do sistema Venturi para garantir a máxima segurança em ambientes onde não é possível utilizar aspiradores tradicionais.





Adaptador para tubo de aspiração

Código	Marca	Descrição
96572/3	Dynabrade	96573 Dynabrade Adaptador para tubo de aspiração 1-1/4

Kit acessórios de aspiração

Código	Marca	Descrição
96558	Dynabrade	Dynabrade Kit de acessórios de aspiração, com: - mangueira de aspiração de 1,8m x 32mm - Manga curvada - Tubos de extensão

Saco para aspirador 64Lts

Código	Marca	Descrição
80076	Dynabrade	Dynabrade sacos para aspirador 64Lts



8K Kraft - Cartão Canelado

Código	Marca	Dimensões disponíveis:
KC	8K	20 - 2200 mm

Preparação e Tratamento > Primários



ASB FIX

Primário Isolante

Permite uma elevada penetração no substrato, uma melhor aderência, não forma película, e uma elevada consolidação do substrato. Boa resistência aos alcalis.

Código	Marca	Descrição
AS09709	ASB TINTAS	1Lt
AS09710	ASB TINTAS	5Lts
AS09554	ASB TINTAS	15Lts



ASB PRIME

Selante para todas as superfícies, interior e exteriores, à base de cimento e outros substratos utilizados na construção civil, recobertos ou não de antigas tintas: rebocos lisos ou areados, estuques, betão descofrado, fibrocimento, etc.. Produto de fácil aplicação e sem cheiro, opacificante, regularizador de absorção do substrato e promotor de aderência.

ASB PRIME é indicado para regularizar a absorção dos vários substratos e promover a aderência da tinta.

Código	Marca	Descrição
AS07944	ASB TINTAS	Cor: Branco, 15 Lt, Mate



Impritex

Código	Marca	Descrição
SGSAH0100G	Seigneurie	Primário pigmentado com resinas Hydro Pliolite em dispersão aquosa

Vigor EP 201

Primário Epoxi Poliámidas.

Código	Marca	Cores disponíveis:
n/d	Seigneurie	Branco Cores FP



Placoprim

Primário opacificante interior para pladur.

Código	Marca	Cor disponível:
RPRA 0100	Ripolin	Branco

Primário Metal

Código	Marca	Descrição
n/d	Ripolin	Primário metal ferroso: Castanho Primário metal não ferroso: Cinzento

Primário Multi-suportes

Código	Marca	Descrição
n/d	Ripolin	Primário Multi-suportes Branco

Ripofix

Isolante antialcalino para exterior.

Código	Marca	Cor disponível:
n/d	Ripolin	Branco

Ripoprim

Primário aquoso para interior e exterior.

Código	Marca	Cores disponíveis:
n/d	Ripolin	Branco Cores AP

Sub-capa

Código	Marca	Descrição
n/d	Ripolin	Primário-aparelho de cor branca.

Preparação e Tratamento > Telhas



Tinta para Telhas

Código	Marca	Cores disponíveis:
n/d	Ripolin	Preto Cor Telha

Revestimentos



ASB FLEX

Revestimento de acabamento acetinado para todas as superfícies interiores e exteriores secas e devidamente preparadas. Produto com elevada elasticidade, grande resistência à tracção, alcalinidade e micro poroso.

ASB FLEX é indicado para superfícies fissuradas ou que tenham possibilidade de vir a fissurar com o tempo, impermeabilizando-as a curto e longo prazos de exposição. Para superfícies de betão, reboco, novas ou antigas.

Código	Marca	Descrição
AS09711	ASB TINTAS	5Lts Branco
AS07946	ASB TINTAS	15 Lts Branco
AS09712	ASB TINTAS	5Lts Cor de catálogo
AS08291	ASB TINTAS	15Lts Cor de catálogo



Aquaflex

Membrana Elástica Lisa para Exterior.

Código	Marca	Cor disponível:
n/d	Ripolin	Branco Cores AP

Hydrorip Acabamento

Acabamento transparente para impermeabilização de fachadas em cerâmica à base de resinas acrílicas em fase solvente.

Código	Marca	Descrição
n/d	Ripolin	Cor: Transparente, 15 Lt

Hydrorip Mastique

Código	Marca	Descrição
n/d	Ripolin	Mastique transparente de tratamento de fissuras

Hydrorip Primário/Sub-capa

Sistema impermeabilizante.

Código	Marca	Cores disponíveis:
n/d	Ripolin	Transparente

Ripolastic

Revestimento acetinado para Exterior.

Código	Marca	Cores disponíveis:
RPRLJ 0100	Ripolin	Branco Cores FP Bases FF/FT



Crepitex

Revestimento espesso estruturado.

Código	Marca	Cores disponíveis:
n/d	Seigneurie	Branco Cores FP Base FT

Garnotec Mate

Código	Marca	Descrição
n/d	Seigneurie	Revestimento semi-espesso de aspecto mate à base de copolímeros acrílicos em dispersão aquosa de nano tecnologia.

Monovelours

Revestimento fotoreticulável aveludado acrílico em dispersão aquosa.

Código	Marca	Cores disponíveis:
n/d	Seigneurie	Branco Cores FP Bases FF/FT

Pantifilm Est. GF

Revestimento estrut. foto-recticulável.

Código	Marca	Descrição
n/d	Seigneurie	Branco Cores FP

Pantiflex SC

Sub-capa acrílica para revestimentos texturados.

Código	Marca	Cor disponível:
n/d	Seigneurie	Branco

Pantigrés n.2

Revestimento espesso (casca de árvore).

Código	Marca	Cores disponíveis:
n/d	Seigneurie	Branco Cores FP

Tintas Plásticas



ASB ACRILAKUA

Tintas Plástica Acrílica Exterior.

ASB ACRILAKUA é um tinta aquosa de fácil aplicação e a sua película depois de seca é bastante dura, praticamente isenta de pegajosidade, não permitindo a fixação de poeiras. Especialmente formulada para a protecção e decoração de fachadas, uma vez que possui alta resistência à alcalinidade e ao crescimento de fungos.

Código	Marca	Descrição
AS09553	ASB TINTAS	Cor: Branco e Cores AP do catálogo Chromatic, 15 Lt, Mate

ASB AQUAMAT

TINTA PLÁSTICA AQUOSA PARA INTERIOR E EXTERIOR

ASB AQUAMAT é uma tinta aquosa da mais alta qualidade mate destinada à pintura de paredes interiores e exteriores. Excelente poder de cobertura e aspecto mate, proporciona acabamentos lisos de óptima qualidade e aspecto decorativo.

Código	Marca	Descrição
AS09704	ASB TINTAS	1Lt Branco
AS09705	ASB TINTAS	5Lts Branco
AS09530	ASB TINTAS	15Lts Branco
AS09706	ASB TINTAS	1Lt Cor de catálogo
AS09707	ASB TINTAS	5Lt Cor de catálogo
AS09708	ASB TINTAS	15Lt Cor de catálogo

ASB OUT

Produto composto por dispersão aquosa copolímera baseada em acetato de vinilo e veova, pigmentos de elevada resistência à luz e aos alcalis, cargas e aditivos.

ASB OUT destina-se à pintura de paredes interiores e exteriores, com acabamento mate. Possui elevada opacidade, resistência à lavagem e é de fácil aplicação. De secagem rápida, permite aplicar 2 demãos num só dia.

Código	Marca	Descrição
AS07948	ASB TINTAS	Cor: Branco e Cores AP do catálogo Chromatic, 15 Lt, Mate

ASB PLUS

Tinta plástica de acabamento mate à base de resinas acrílicas e dispersão aquosa.

ASB PLUS destina-se à pintura de paredes interiores e exteriores, com acabamento mate. Possui óptima brancura, secagem rápida e é de fácil aplicação.

Código	Marca	Descrição
AS07947	ASB TINTAS	Cor: Branco e Cores AP do catálogo Chromatic, 15 Lt, Mate

ASB SEDA

Tinta acetinada baseada em emulsões acrílicas modificadas, resistentes aos álcalis e agentes químicos atmosféricos.

ASB SEDA apresenta óptima opacidade e é sedosa ao tacto. Fácil de aplicar, secagem rápida permitindo aplicar 2 demãos num só dia. Tinta para interiores. Tinta inodora, pelo que se pode continuar a habitar as divisões pintadas durante a aplicação e a secagem da tinta.

Pode ser aplicada sobre substratos bem secos e limpos, nomeadamente, fibrocimento, betão e reboco.

Película lisa sedosa com brilho acetinado.

Código	Marca	Descrição
AS09718	ASB TINTAS	1Lt Branco
AS09719	ASB TINTAS	5Lts Branco
AS07642	ASB TINTAS	15Lts Branco
AS09720	ASB TINTAS	1Lt Cor de Catálogo
AS09721	ASB TINTAS	5Lts Cor de Catálogo
AS07083	ASB TINTAS	15Lts Cor de Catálogo



Aqualis

Tinta lisa mate para exterior e interior.

Código	Marca	Cores disponíveis:
n/d	Ripolin	Branco Cores AP

Ecolis

Tinta lisa mate para exterior e interior.

Código	Marca	Cores disponíveis:
n/d	Ripolin	Branco Cores AP

Paredes e Tectos

Tinta lisa mate para interior.

Código	Marca	Cor disponível:
n/d	Ripolin	Branco

Ripacryl Mate

Tinta lisa mate para exterior e interior.

Código	Marca	Cores disponíveis:
n/d	Ripolin	Branco Cores Bases AF/AT

Ripolite

Tinta Pliolite para exterior e interior.

Código	Marca	Cores disponíveis:
n/d	Ripolin	Branco Cores AP

Ripomat

Tinta lisa mate para exterior e interior.

Código	Marca	Cores disponíveis:
RPRLP 0100	Ripolin	Branco Cores AP

Riposedá

Tinta lisa acetinada para interior.

Código	Marca	Cores disponíveis:
RPRL 0100	Ripolin	Cores Bases AF/AT

Riposoft

Tinta lisa semi-acetinada para interior.

Código	Marca	Cores disponíveis:
RPRLF 0100	Ripolin	Branco Cores

Ripotecto

Tinta mate para tectos.

Código	Marca	Cor disponível:
RPRL 0100	Ripolin	Branco



Perloxane

Revestimento mate mineral à base de resinas siloxanes em dispersão aquosa.

Código	Marca	Cores disponíveis:
n/d	Seigneurie	Cor: Branco e cores FP, FM e FF do catálogo CHROMATIC Mineral, 5L e 15 L, Mate mineral

Tintas Texturadas



ASB TEX

Revestimento texturado mate para todas as superfícies interiores e exteriores secas e devidamente preparadas. Produto com grande brancura e de fácil aplicação.

ASB TEX é indicado para corrigir superfícies irregulares novas e antigas mais usuais na construção civil, nomeadamente estuque, betão, reboco e fibrocimento, etc.

Código	Marca	Descrição
AS09722	ASB TINTAS	5Lts Branco
AS07045	ASB TINTAS	15Lts Branco
AS09723	ASB TINTAS	5Lts Cor de Catálogo
AS08522	ASB TINTAS	15Lts Cor de Catálogo

Aquatex

Tinta texturada para exterior e interior.

Código	Marca	Cores disponíveis:
RPRT 90100	Ripolin	Branco Cores AP

Ripotex

Tinta texturada decorativa para exterior e interior.

Código	Marca	Cores disponíveis:
n/d	Ripolin	Branco Cores AP

Vernizes



Decormad

Velatura acetinada para madeira.

Código	Marca	Cores disponíveis:
n/d	Ripolin	Incolor C. Natural C. Médio Pinho Castanheiro Cerejeira Mogno Nogueira

Riposoalho

Verniz aquoso acetinado para soalhos.

Código	Marca	Cor disponível:
RPRVA 0000	Ripolin	Incolor

Tapa Poros

Código	Marca	Cores disponíveis:
n/d	Ripolin	Tapa poros aquoso para madeiras

Verniz sintético acetinado

Verniz sintético acetinado para madeira.

Código	Marca	Cor disponível:
n/d	Ripolin	Incolor

Verniz sintético brilhante

Verniz sintético brilhante para madeira.

Código	Marca	Cor disponível:
n/d	Ripolin	Incolor

PermafleX[®]

Sistema de pintura para Indústria



Spies Hecker – mais perto de si.





Indústria

Acabamentos	252
Diluentes/Aditivos/Desengordurantes	253
Endurecedores	255
Primários/Aparelhos	256

A Álvaro de Sousa Borrego, S.A. disponibiliza um serviço de afinação de cor à peça, na quantidade que necessita, nas cores Pantone, RaI, NCS, Chromatic e British Standard.

Acabamentos



Permafex® Ligante Epoxy SÉRIE 540

Código	Marca	Descrição
35005405	Spies Hecker	Permafex® Ligante Epoxy SÉRIE 540 5Lt



Permafex® Ligante NC SÉRIE 520

Código	Marca	Descrição
35005205	Spies Hecker	Permafex® Ligante NC SÉRIE 520 5Lt
35005206	Spies Hecker	Permafex® Ligante NC SÉRIE 520 20Lt



Permafex® Ligante PUR Mate SÉRIE 555

Código	Marca	Descrição
35005553	Spies Hecker	Permafex® Ligante PUR Mate SÉRIE 555 3,5Lt



Permafex® Ligante PUR SÉRIE 570

Código	Marca	Descrição
35005705	Spies Hecker	Permafex® Ligante PUR SÉRIE 570 5Lt
35005706	Spies Hecker	Permafex® Ligante PUR SÉRIE 570 20Lt



Permafex® Ligante PUR TEX SÉRIE 560

Código	Marca	Descrição
35005603	Spies Hecker	Permafex® Ligante PUR TEX SÉRIE 560 3,5Lt



Permafex® Ligante Sintético SÉRIE 530

Código	Marca	Descrição
35005305	Spies Hecker	Permafex® Ligante SÉRIE 530 5Lt
35005306	Spies Hecker	Permafex® Ligante SÉRIE 530 20Lt



Permafex® Ligante Unicryl SÉRIE 550

Código	Marca	Descrição
35005503	Spies Hecker	Permafex® Ligante Unicryl SÉRIE 550 3,5Lt



Permafex® Base SÉRIE 500

Código	Marca	Descrição
35004403	Spies Hecker	Permafex® Base SÉRIE 500 Amarelo NP 440 3,5Lt
35004413	Spies Hecker	Permafex® Base SÉRIE 500 Laranja NP 441 3,5Lt
35004423	Spies Hecker	Permafex® Base SÉRIE 500 Vermelho NP 442 3,5Lt
35004521	Spies Hecker	Permafex® Base SÉRIE 500 Nacarado Branco NP 452 1Lt
35004461	Spies Hecker	Permafex® Base SÉRIE 500 Alumínio NP 446 1Lt

Sistema de bases Série 500 funciona em conjunto com a Série 600 apresentada na página 194.



Poliflex Fosfocromatante para Indústria

Código	Marca	Descrição
n/d	Ripolin	Poliflex Fosfocromatante para Indústria

Diluentes/Aditivos/Desengordurantes



Desengordurante 7070

Código	Marca	Descrição
37570706	Spies Hecker	Desengordurante 7070 5Lt

Diluyente Epoxy 7708

Código	Marca	Descrição
37177087	Spies Hecker	Diluyente Epoxy 7708 5Lt



Permafex® Acelerador Alquídico 9011

Código	Marca	Descrição
35090111	Spies Hecker	Permafex® Acelerador Alquídico 9011 1Lt



Permafex® Diluente 1K 6019

Código	Marca	Descrição
35060195	Spies Hecker	Permafex® Diluente 1K 6019 5Lt



Permafex® Diluente 2K 6016

Código	Marca	Descrição
35060165	Spies Hecker	Permafex® Diluente 2K 6016 5Lt



Permafex® Diluente 2K 6017 rápido

Código	Marca	Descrição
35060175	Spies Hecker	Permafex® Diluente 2K 6017 rápido 5Lt



Permafex® Diluente 6015

Código	Marca	Descrição
35060155	Spies Hecker	Permafex® Diluente 6015 5Lt



Permafex® Diluente de Limpeza 7910

Código	Marca	Descrição
35079105	Spies Hecker	Permafex® Diluente de Limpeza 7910 5Lt



Permafex® Diluente EP 6018

Código	Marca	Descrição
35060185	Spies Hecker	Permafex® Diluente EP 6018 5Lt



Permafex® Secante 9010

Código	Marca	Descrição
35090101	Spies Hecker	Permafex® Secante 9010 1Lt

Endurecedores



Permafex® Endurecedor 3011

Código	Marca	Descrição
3503011	Spies Hecker	Permafex® Endurecedor 3011 1Lt
3503012	Spies Hecker	Permafex® Endurecedor 3011 2,5Lt



Permafex® Endurecedor 3012 rápido

Código	Marca	Descrição
35030121	Spies Hecker	Permafex® Endurecedor 3012 rápido 1Lt



Permafex® Endurecedor 3014

Código	Marca	Descrição
35030141	Spies Hecker	Permafex® Endurecedor 3014 1Lt



Permafex® Endurecedor EP 3015

Código	Marca	Descrição
35030151	Spies Hecker	Permafex® Endurecedor EP 3015 1Lt



Permafex® Endurecedor p/ Primários 3013

Código	Marca	Descrição
35030131	Spies Hecker	Permafex® Endurecedor p/ Primários 3013 1Lt

Primários/Aparelhos



Permaflex® Primário 1K 4510

Código	Marca	Descrição
35045103	Spies Hecker	Permaflex® Primário 1K 4510 branco 3,5Lt

Permaflex® Primário/Aparelho 2K 4540

Código	Marca	Descrição
35045403	Spies Hecker	Permaflex® Primário/Aparelho 2K 4540 branco 3,5Lt
35045406	Spies Hecker	Permaflex® Primário/Aparelho 2K 4540 branco 20Lt

Permaflex® Promotor Aderência 4170

Código	Marca	Descrição
35041705	Spies Hecker	Permaflex® Promotor Aderência 4170 5Lt

Automóvel

Construção Civil

Indústria



Álvaro de Sousa Borrego, S.A.

Av. General Roçadas, n.º 70 A/C 1199-012 Lisboa
Tel: 218 153 516 Fax: 218 153 534/218 149 633

Av. Antoine Velge, Lote 1 - Aires 2950-067 Palmela
Tel/Fax: 212 334 369

Rua de Portugal, n.º16 8000-281 Faro
Tel: 289 822 960 Fax: 289 807 423

E-mail: geral@asborrego.pt - Web: www.asborrego.pt

